



# CATALOGUE GÉNÉRAL

## 2016 / 2017

CHAUFFAGE,  
CLIMATISATION  
ET ENR



# SOMMAIRE

LG, un Groupe International	2
LG, Recherche et Développement	5
Mieux vivre dans son environnement	6
Les Technologies LG	8

## Chauffage, climatisation et EnR

CATALOGUE GÉNÉRAL  
2016 / 2017

### SERVICES ET FORMATIONS 16

LG Clim pro	18
LG Network	19
Les garanties par LG	20
Pièces détachées et mises en service	21
LG Partner Portail : Extranet Professionnel LG	22

### SOLUTIONS MONO-SPLIT ARTCOOL ET MURAUX 24

Prestige	28
Artcool Stylist	32
Artcool Slim	36
Artcool Mirror	40
Deluxe	42
Standard Plus	48
Standard	54

### SYSTÈMES MULTI SPLIT INVERTER 60

Groupes extérieurs Multi-Split Inverter	64
Spécifications Groupes extérieurs	72
Spécifications groupes extérieurs avec boîtiers	76
Unités intérieures Multi-Split	80
Artcool et muraux	81
Cassettes 4 voies	86
Gainables	88
Consoles convertibles et plafonniers	90
Consoles double flux	92
Vues techniques unités intérieures	94
Tableaux de combinaisons	102

### SYSTÈMES MONO-SPLIT TERTIAIRES 134

Cassettes 4 voies H-Inverter et Inverter	145
Gainables H-Inverter et Inverter	153
Consoles convertibles et plafonniers H-Inverter et Inverter	164
Consoles double flux Inverter	172
Armoires Inverter	175
Muraux Inverter	177
Vues techniques unités extérieures et intérieures	181

### SYSTÈMES TWIN SYNCHRO 194

Technologie Synchro	196
Groupes extérieurs Synchro monophasés	197
Groupes extérieurs Synchro triphasés	198
Vues techniques	199

### KITS DE RACCORDEMENT AUX CENTRALES DE TRAITEMENT D'AIR 200

Kit CTA	202
Schémas de principe	204

### SOLUTIONS DRV LG MULTI V 206

Synoptique groupes extérieurs MULTI V	208
Synoptique unités intérieures MULTI V	210

### COMMANDES ET ACCESSOIRES 212

Commandes individuelles	216
Commandes centralisées	221
Solutions d'intégration	227
Passerelles de communication	228
Autres accessoires	232

### POMPES à CHALEUR AIR/EAU Solutions chauffage et eau chaude sanitaire 242

Therma V, une solution performante	246
Therma V Pac Haute Température	261
Therma V Split	262
Therma V Monobloc	264
Vues techniques	266

# LG, UN GROUPE INTERNATIONAL

## SYNONYME D'INNOVATION TECHNOLOGIQUE ET DE QUALITÉ

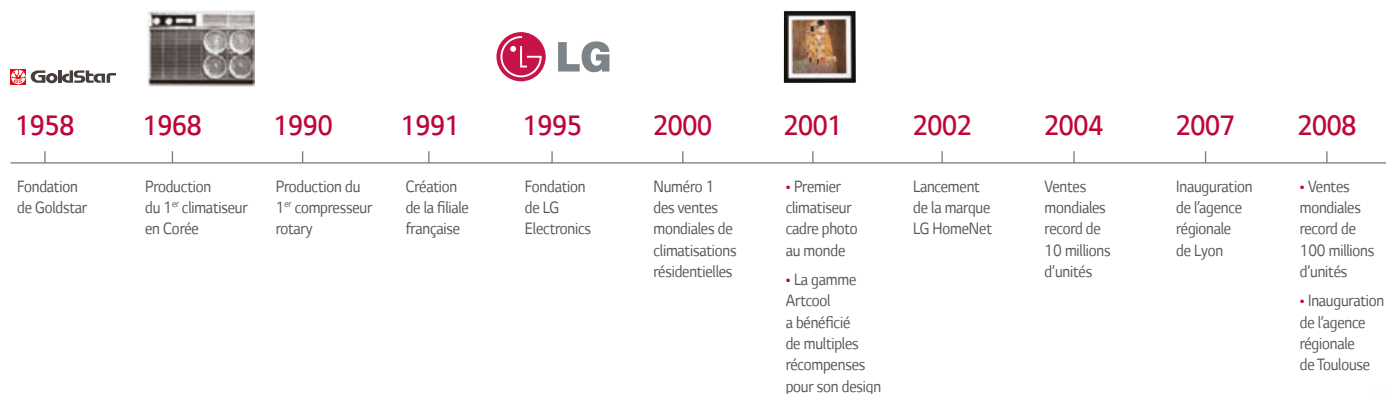

## La performance et la fiabilité par l'innovation

LG place l'innovation et la technologie au cœur de ses gammes de produits.

Grâce aux innovations telles que le nouveau compresseur Full Inverter 4G, une meilleure gestion du réfrigérant, le nouveau concept d'échangeur, le Multi V IV possède des performances exceptionnelles (COP de 5,7 et d'un ESEER de 7,9) et un confort maximal (Chauffage jusqu'à -25°C), Le Multi V IV est désormais la solution performante et fiable du marché DRV.



WWW.CLIM-PLANETE.COM

## Solutions énergétiques globales

### PUISSANCE DE LA MARQUE LG

2010      2012      2013      2014      2015

- Lancement du meilleur DRV du marché Multi V III avec chauffage continu
- Développement du pôle prescription régional et national pour un suivi optimal des projets

Introduction du kit hydraulique sur la gamme Multi V permettant la production d'ECS

- Lancement du nouveau Multi V IV, un concentré d'innovation technologique sur le marché du DRV
- Nouvelle gamme résidentielle Libero Plus, Libero S, Hyper et Mega encore plus performante

Nouvelle gamme résidentielle Design Artcool Stylish et Artcool Slim

Lancement du nouveau mini DRV Multi V S et PAC Haute Température



**50 ans d'expérience**  
sur le marché du chauffage  
et de la climatisation.

**89 filiales et 28 bureaux**  
régionaux dans le monde.

**17 millions** de groupes  
extérieurs fabriqués par an.  
Des unités intérieures  
reconnues pour leur **design**  
et leurs **performances**.







**85 Stations Techniques**  
Agréées capables d'intervenir  
partout en France.

**10 ans** de garantie compresseur  
**5 ans** de garantie pièces.

WWW.  
**CLIM-PLANETE**  
**.COM**

# LG, UN GROUPE INTERNATIONAL

## ENGAGÉ DANS L'INNOVATION ET LE SERVICE

-  Siège européen LG Europe B2B
-  Siège national
-  Centre de formation LG Academy
-  Stock central LG Europe
-  LG Energy Lab
-  Site de production

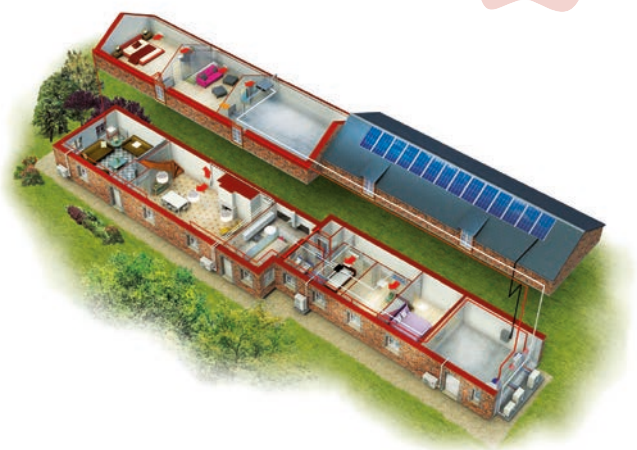

 **LG ENERGY LAB**  
S'engager aujourd'hui pour  
l'environnement de demain

Toujours soucieux d'offrir aux consommateurs des produits répondant à leurs besoins mais également aux exigences réglementaires en matière d'économies d'énergie et de respect de l'environnement, LG Electronics a souhaité pousser cette démarche encore plus loin.

En effet, une maison expérimentale dédiée aux produits tertiaires et résidentiels de la gamme chauffage, climatisation et nouvelles énergies, le "LG Energy Lab" a pour vocation de tester, dans les conditions réelles, les performances de ses solutions de chauffage, de climatisation et d'énergies renouvelables.

Une équipe dédiée d'ingénieurs du pôle Recherche & Développement basée en France, Finlande et Corée mesure et analysent les performances de l'ensemble des produits pour garantir efficacité et fiabilité.

**CLIM-PLANETE**  
**.COM**

# RECHERCHE ET DÉVELOPPEMENT

## L'INNOVATION AU CŒUR DE NOS ENGAGEMENTS

 Site de production



**CENTRES R&D  
CORÉE**

### LG

## Centres de Recherche et Développement

Plaçant l'innovation au cœur de son développement, LG est en constante recherche pour améliorer la fiabilité et la performance de ses produits en tenant compte des exigences environnementales, réglementaires et clients. Objectif : améliorer sa compétitivité et toujours répondre aux besoins du marché.

Laboratoire de recherche Corporate



Laboratoire de recherche Bureaux



Centres R&D AC



Centres de recherche Design



**CLIM-PLANETE**  
**.COM**

# MIEUX VIVRE

## DANS SON ENVIRONNEMENT: NOTRE ENGAGEMENT

S'engager aujourd'hui pour l'environnement, c'est préserver la vie demain.

### Comprendre les enjeux

#### de la Réglementation Thermique 2012

- Le secteur du bâtiment est **le plus gros consommateur d'énergie en France** parmi l'ensemble des secteurs économiques (42 % de l'énergie finale totale).
- Orientation vers la généralisation des bâtiments dits **"basse consommation"**.
- Différenciation des **zones climatiques** en France.
- En 2020, les bâtiments neufs seront non seulement **autosuffisants en énergie**, mais ils pourront **produire plus d'énergie qu'ils n'en consomment**. On parle de bâtiments à énergie positive.
- **La RT 2012** est LE maillon essentiel pour parvenir à la réalisation de ces objectifs ambitieux, uniques au monde !

### La Réglementation Thermique "Grenelle Environnement 2012" est avant tout une réglementation d'objectifs de performance globale



### Les exigences de résultats de la RT 2012

Respect des besoins "bioclimatiques" maximum



Respect de la température intérieure de confort



Limitation de la consommation d'énergie primaire

CLIM-PLANETE  
.COM

## Labels énergétiques

Le respect de l'environnement est devenu depuis maintenant quelques années une véritable préoccupation sociétale pour le grand public, et aussi pour les entreprises. Le nouvel étiquetage énergétique imposée par la directive ErP est pour toutes les pompes à chaleur Air/Air (supérieur ou égale à 12kW) garantissant une transparence des informations pour l'utilisateur final :

- La classe énergétique tant en mode chaud qu'en mode froid pour la zone climatique "tempérée" (SCOP et SEER) ;
- La consommation énergétique annuelle ;
- La puissance délivrée ;
- Les niveaux sonores.

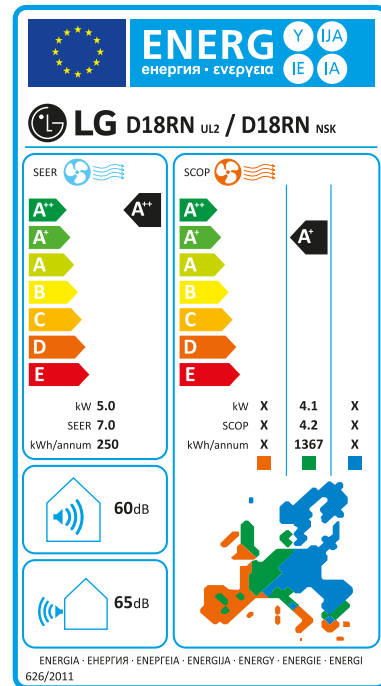

Les machines LG basse pression sont en accord avec la Conformité Européenne.



Eurovent Certification certifie les performances des produits de LG climatisation en accord avec les normes européennes et internationales ; un laboratoire indépendant assure ces tests.



Cette marque est délivrée par l'Afaq-Afnor aux PAC géothermiques et aérothermiques d'une puissance inférieure ou égale à 50 kW. Le COP (performance énergétique de la pompe à chaleur en mode chaud), la puissance thermique et le niveau de puissance acoustique sont les éléments pris en considération pour l'obtention de cette certification. Les produits LG bénéficiant de cette marque, portent le logo NF PAC.

## La directive ROHS\*

Depuis le 1<sup>er</sup> juillet 2006, la directive européenne RoHS vise à restreindre l'utilisation de substances dangereuses dans la conception des équipements électriques et électroniques.

LG Electronics s'est véritablement engagé dans une démarche plus respectueuse de l'environnement en suivant désormais à la lettre cette directive.

\* RoHS (Restriction of the use of certain Hazardous Substances in electrical and electronic equipment)

## Le Fluide R410A

Protéger l'environnement d'aujourd'hui pour mieux vivre demain. Pour réduire l'effet des gaz de type HCFC, l'un des principaux agents destructeurs de notre couche d'ozone, LG Electronics utilise le réfrigérant vert R410A, contribuant ainsi à la sauvegarde de notre précieux écosystème.

# LES TECHNOLOGIES LG

## INNOVATION ET HAUTES PERFORMANCES

### POUR UN CONFORT OPTIMAL

## Technologie Inverter : économies et performances



La technologie Inverter DC des climatiseurs LG Electronics permet de réaliser jusqu'à 66 % d'économies d'énergie par rapport à un climatiseur conventionnel.

En utilisant un compresseur à vitesse variable Inverter DC, qui adapte sa vitesse et donc sa puissance restituée et consommée aux déperditions thermiques de la pièce traitée, les climatiseurs LG sont parmi les plus économes du marché (Label Énergétique A).

Par conséquent, le coût de fonctionnement est largement inférieur aux unités classiques, et grâce à leur conception, elles sont aussi beaucoup moins bruyantes.



Compresseur DC Inverter.

En consommant, 1 kW d'énergie du réseau électrique, vous restituez plus de 4 kW en rendements énergétiques, ainsi vous divisez par 4 votre consommation d'énergie et faites des économies.

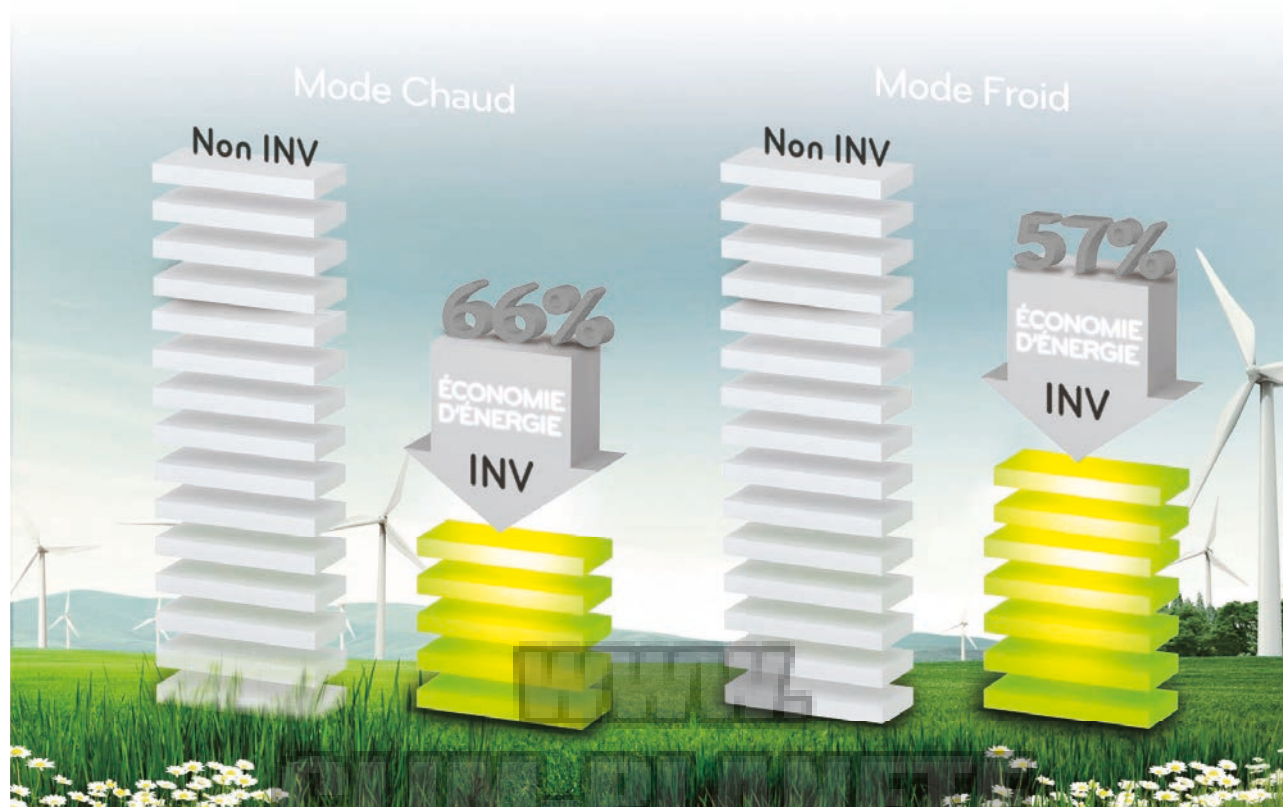
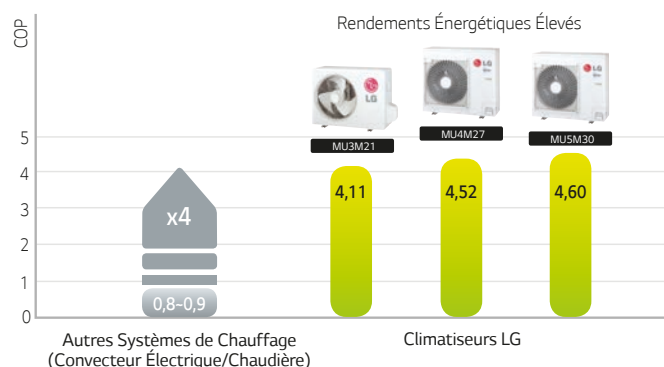

## NOUVELLE TECHNOLOGIE H-INVERTER

Grâce à l'adoption d'un échangeur haute performance d'une plus grande surface, d'un nouveau compresseur BLDC et d'une gestion de sous refroidissement optimisée, la nouvelle gamme H.INVERTER conserve 100 % de la puissance jusqu'à -7°C et permet d'augmenter les coefficients de performances au-delà de 4 (COP > 4).

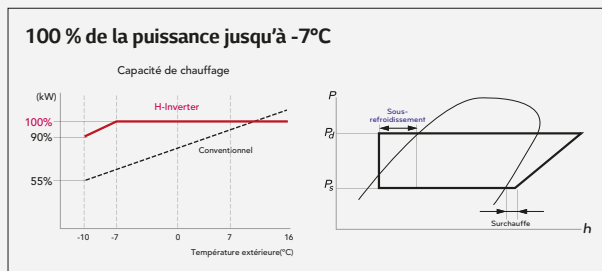

## NOUVEAU COMPRESSEUR BLDC

Les nouveaux climatiseurs H-Inverter sont dotés de nouveaux compresseurs BLDC qui, grâce à un aimant neodymium fort et une optimisation de la circulation d'huile, permettent d'obtenir des rendements énergétiques supérieurs à 4.

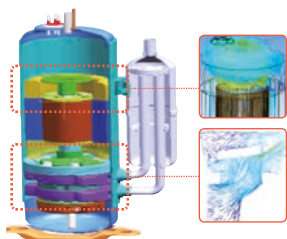

Optimisation du retour d'huile et adoption d'un système de séparation d'huile

### Optimisation de la circulation d'huile dans les hautes fréquences

Afin d'augmenter la fiabilité de ses compresseurs, LG a amélioré le système de circulation d'huile :

- Performance + 5 %
- Usure - 40 %

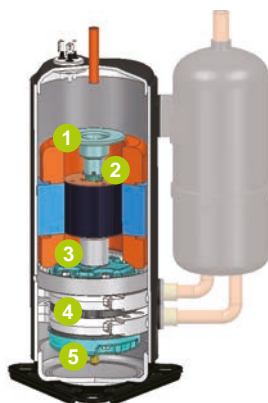

- 1 Minimiser l'huile en circulation**
  - Séparateur d'huile
  - Refoulement optimisé
- 2 Augmentation du rendement**
  - Moteur DC IPM sans broche
  - Moteur 4 pôles à bobinages
  - Aimant NdFeB
- 3 Compression optimisée**
  - Nouveau système de refoulement
  - Nouveau système d'aspiration
- 4 Minimiser le bruit et les vibrations**
  - Double palette
  - Plage de fonctionnement étendue
- 5 Augmentation de la fiabilité**
  - Longévité des éléments tournants
  - Réceptacle d'huile PVE/POE

## NOUVEL ÉCHANGEUR

Plus grande surface d'échanges thermiques

Longueur : ↑ 6 %  
Hauteur : ↑ 8 %

Augmentation du rendement énergétique

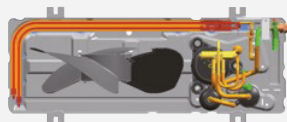

### Échangeur haut rendement

- Efficacité des échanges thermiques augmentée de 28 %
- Traitement anti corrosion (Gold Fin™)

Efficacité des échanges thermiques (%)

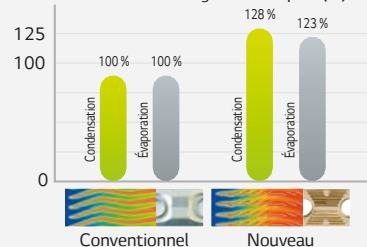

## NOUVEAU VENTILATEUR

### Moteur à ventilateur à courant continu

Le moteur BLDC permet une économie d'énergie supplémentaire en fonctionnement. Comparé avec des moteurs AC, le moteur BLDC peut développer 35 % d'énergie en plus à pleine vitesse.



Moteur BLDC

### Ventilateur Axial

Adoption d'un nouveau ventilateur composé de 3 pales, plus performant et moins bruyant.

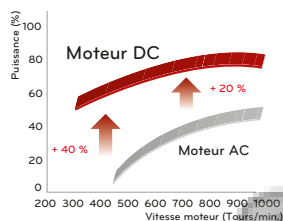
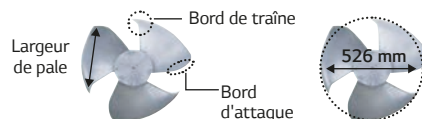

La nouvelle forme de grille participe à l'optimisation du courant de sortie d'air extérieur donc augmente l'efficacité d'échange de chaleur et réduit le niveau sonore.

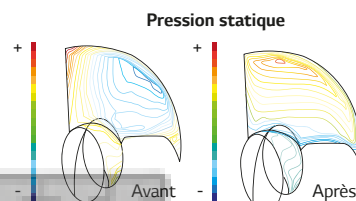

# LA TECHNOLOGIE LG POUR VOTRE CONFORT



## Plasmaster™ Ionizer<sup>PLUS</sup>

L'ioniseur Plasmaster Plus protège des odeurs et des substances nocives, grâce à 3 millions d'ions qui purifient non seulement l'air qui passe à travers le climatiseur, mais aussi les surfaces extérieures à l'unité, pour des environnements plus sains et propres.

### ÉLIMINATION DES MAUVAISES ODEURS

### PURIFICATION DE L'AIR



### MODE DE FONCTIONNEMENT

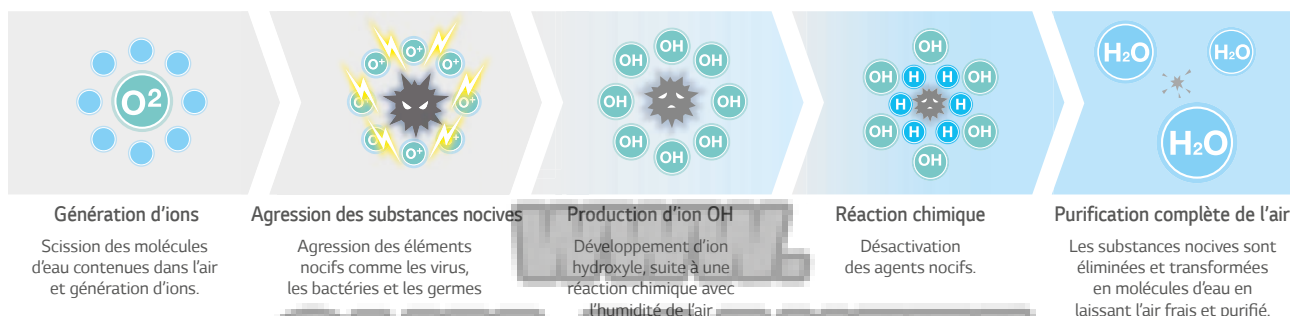

CLIM-PLANETE  
.COM



## Filtre MiCRO protection avec technologie 3M

Une charge électrostatique sur la surface du filtre capture et retient les substances nocives microscopiques (0,3 µm).

### MODE DE FONCTIONNEMENT

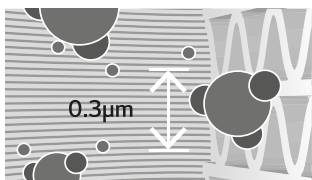

Les particules de poussière sont capturées par le filtre.

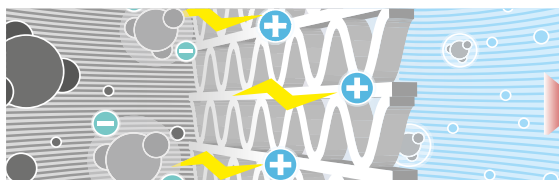

A travers les ions à charge négative, le filtre est en mesure de retenir les particules de poussière.

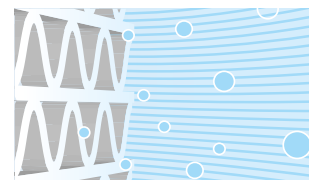

L'air en sort plus sain et propre.



## Filtre DUAL Protection

Le filtre à longue durée capture les poussières aux dimensions supérieures à 10 µm et dispose d'une fonction de neutralisation des bactéries.

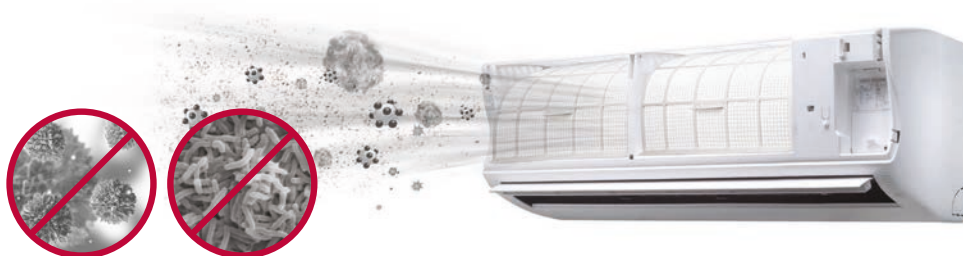

Poussières de 10µm

Bactéries



## Autonettoyant

La cause principale des odeurs émanant des climatiseurs est la moisissure qui se multiplie dans l'évaporateur.

La fonction autonettoyante automatique sèche l'évaporateur pour empêcher la prolifération des bactéries et moisissure épargnant ainsi des efforts fréquents de nettoyage.



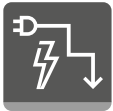

## Active Energy Control

Grâce à cette fonction, il est possible de limiter le régime de rotation maximum du compresseur afin de diminuer la puissance du produit et sa consommation énergétique.



### NORMAL

100 % de la puissance de refroidissement à 100 % de consommation énergétique.

**ÉTAPE 1**  
Appuyer une fois sur le bouton "ENERGY CONTROL" pour limiter à 80 % la puissance de refroidissement. L'efficacité énergétique augmentera de 21 %.



**ÉTAPE 2**  
Appuyer deux fois sur le bouton "ENERGY CONTROL" pour limiter à 60 % la puissance de refroidissement. L'efficacité énergétique augmentera de 42 %.



**ÉTAPE 3**  
Appuyer 3 fois sur le bouton "ENERGY CONTROL" pour limiter à 40 % la puissance de refroidissement. L'efficacité énergétique augmentera de 57 %.



## Energy Display

Cette fonction permet de suivre le niveau de consommation directement sur l'écran de l'unité intérieure afin de maîtriser la consommation et d'effectuer des économies d'énergie.

Affichage de la consommation instantanée ou cumulée.  
Objectif : informer et modifier selon les besoins, les configurations du produit, dans le but de réduire la facture énergétique.



## Flux 4 directions

Les climatiseurs LG rafraîchissent chaque angle de votre pièce avec rapidité et efficacité. Par le biais de la commande infrarouge de l'unité intérieure, il est possible de contrôler la direction des flux d'air afin de l'orienter dans toutes les directions.



La direction verticale des déflecteurs air peut être réglée dans 6 positions différentes, de gauche à droite, pour pouvoir adapter le flux de l'air à la géométrie des locaux.

La direction du déflecteur air sur l'axe horizontal peut être réglée dans 5 positions différentes pour rafraîchir plus vite des zones spécifiques.



## Jet Cool

La fonction Jet Cool™ permet un rafraîchissement rapide de la pièce. Pendant 30 minutes maximum, un flux d'air frais et puissant est projeté à grande vitesse pour diminuer rapidement la température ambiante.



## Chauffage rapide

La fonction chauffage rapide permet une action de chauffage immédiate, naturelle et à basse consommation pour assurer le confort de l'environnement.

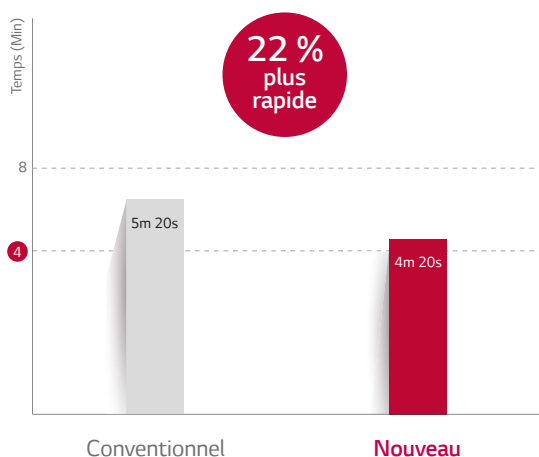

### RÉPARTITION DE LA CHALEUR À 20 MINUTES

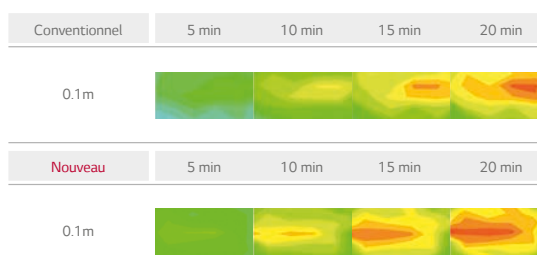

La fonction chauffage rapide permet une action de chauffage immédiate, naturelle et à basse consommation pour assurer le confort de l'environnement.



## Confort

Afin d'améliorer encore plus l'environnement de l'utilisateur, cette fonction, activable *via* la télécommande, permet de diffuser l'air de manière indirecte grâce à l'ajustement automatique de l'angle des volets de soufflage.



CAS 1 : INCLINATION D'UN ANGLE À 70° MAX.

CAS 1 : BAISSÉ À UN ANGLE MAX. DE 0°

## ■ LA TECHNOLOGIE LG POUR VOTRE CONFORT



### Mode silencieux

La conception des nouveaux ventilateurs tangentiels et moteurs permet d'obtenir un niveau sonore de 19 dB(A) en mode nuit. Elle permet ainsi de préserver le calme et la sérénité de votre environnement.



### Mode silence -3dB (Groupe extérieur)

Le Mode Silencieux assure le confort à l'utilisateur en réduisant la nuisance sonore pendant les heures de repos et de détente. Il est possible de diminuer la fréquence de rotation du compresseur et du ventilateur de l'unité extérieure en baissant le niveau de puissance sonore à 3 dB par rapport aux conditions nominales. Cela contribue également à réduire le niveau sonore de l'unité intérieure.

#### APPUYER SUR LE BOUTON SILENCE

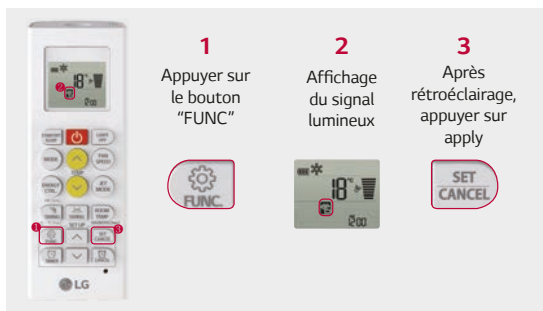

#### CONTRÔLE DU COMPRESSEUR DU GROUPE



### Installation facile

Installation simple et facilitée : 1 seule personne est nécessaire

#### PLAQUE D'INSTALLATION AVEC VIS D'ANCRAGE

La plaque d'installation des unités intérieures est très rigide et permet un ancrage optimal aux parois. La coque de l'unité peut être fixée à la plaque avec des vis pour faciliter la fermeture.

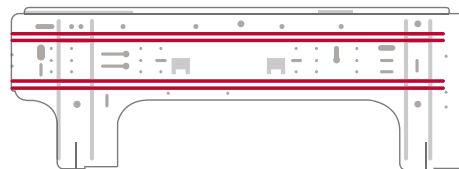

#### CLIP DE SOULÈVEMENT

Un clip de soulèvement permet de maintenir le produit incliné par rapport à la paroi pour faciliter les opérations de raccordement des tuyauteries et des câbles électriques.

#### PLUS GRAND ESPACE POUR LES TUYAUTERIES

Dans les unités intérieures, un espace généreux est disponible au fond du produit pour loger les tuyauteries. Ainsi, peu importe le parcours des tuyauteries, il est toujours facile de réaliser une installation nette et ordonnée de l'unité.





## Wi-Fi Ready

Permet de piloter les unités intérieures à distance *via* une borne wifi et l'application LG. (Marche / Arrêt, Température, vitesse de ventilation etc..)

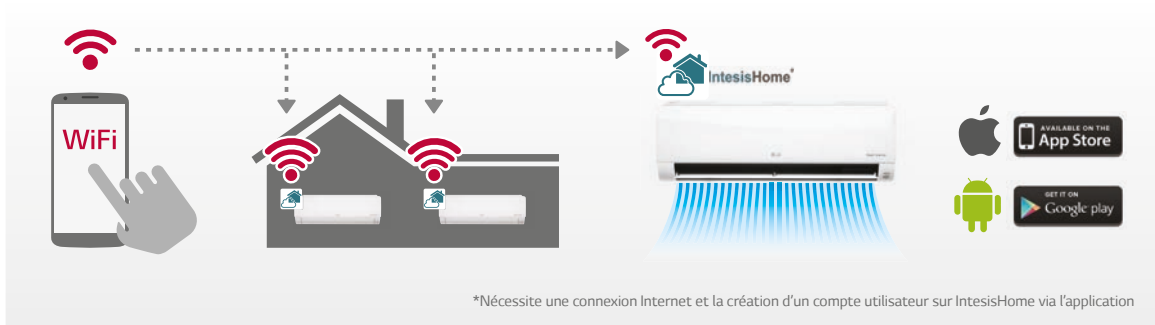

## Smart Diagnosis

Grâce à la fonction LG Tag ON, il est possible de visualiser sur son smartphone l'état de fonctionnement et les éventuelles erreurs du climatiseur.



## Traitement Anti-corrosion Gold Fin™

Les échangeurs de nos groupes extérieurs sont traités contre la corrosion et la pollution. Ce traitement garantit la perennité des systèmes et un haut niveau de performance.



CLIM-PLANETE  
.COM

# SERVICES ET FORMATIONS

## Les **PLUS** services et formations

- **Réseau technique de proximité** *via* les experts techniques régionaux (ETR) et les stations techniques agréées LG (STA)
- **Flexibilité, disponibilité** d'aide au diagnostic et interventions
- **Garanties étendues**  
Jusqu'à 10 ans de garantie compresseurs et garantie main-d'œuvre 3 ans
- **Procédure des commandes** de pièces détachées facilitée
- **Formations flexibles** et adaptées aux besoins



WWW.  
CLIM-PLANETE  
.COM



---

LG Clim pro	18
LG Network	19
Les garanties par LG	20
Pièces détachées et mises en service	21
LG Partner Portail : Extranet Professionnel LG	22

---

**New**

NOUVELLE GARANTIE  
COMPRESSEUR LG\*



cf. conditions de garanties page 20

WWW.  
**CLIM-PLANETE**  
.COM

# LG CLIM PRO

## UN NUMÉRO UNIQUE À VOTRE ÉCOUTE

### Les Plus "Service"

- Un numéro unique pour optimiser le traitement de vos demandes
- Une équipe réactive est à votre écoute du lundi au vendredi de 9 h à 12h 30 et de 13h 30 à 17h 15



UN NUMÉRO UNIQUE POUR JOINDRE LA HOTLINE LG CLIM PRO

**0 892 56 36 56** Service 0,15 € / min  
+ prix appel

**1**

Formation  
et Bilan thermique

**2**

Gestion  
administrative

- Gestion des mises en service et des interventions
- Traitement de facture
- Accords de retour

**3**

Pièces  
détachées

- Commandes sous / hors garantie
- Aide à la sélection
- Suivi des commandes sous garantie

**4**

Hotline

- Support technique
- Aide au diagnostic
- Compatibilité

**CLIM-PLANETE**  
**.COM**

# LG NETWORK

## NOTRE RÉSEAU PARTENAIRE À VOTRE SERVICE

### Les Plus "Service"

- **Accompagnement par des professionnels** avant, pendant et après la réalisation
- Des professionnels **formés** pour les **misés en service et la maintenance**
- **Réactivité d'intervention** grâce aux Stations Techniques dans toute la France métropolitaine

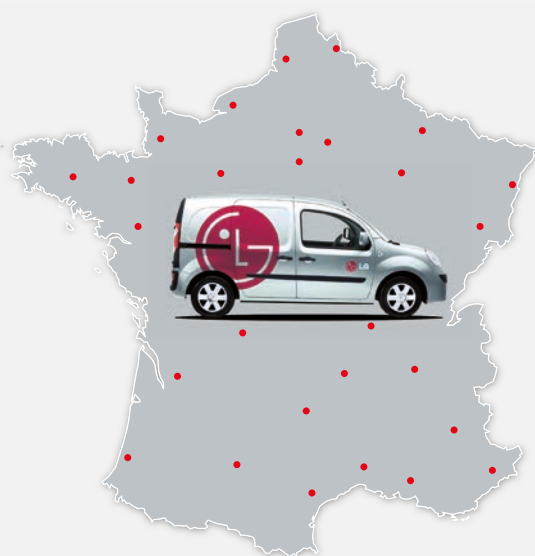

### NOTRE RÉSEAU, LE RÉSULTAT D'UN CHOIX RIGoureux

Sur tout le territoire français, **85 partenaires Stations Techniques LG** suivies et accompagnées localement par le Service Manager, ainsi que l'ensemble des Experts Techniques Régionaux répondent à vos besoins et sont à votre disposition :

- Attestation de capacité requise.
- Formation à nos produits
- Respect des prix recommandés
- Implantation de proximité
- Audit qualité du réseau

### UN ACCOMPAGNEMENT EN TROIS PHASES

#### 1 Pré-visite

- Visite de contrôle / d'accompagnement en cours d'installation
- Recommandations pour la bonne réalisation de l'installation

#### 2 Mise en service

- Contrôle de bon fonctionnement avant d'établir le rapport final

#### 3 Garanties

Diagnostics et dépannages

POUR RECEVOIR LA LISTE DES STATIONS TECHNIQUES PARTENAIRES CONTACTEZ :

LG CLIM PRO

0 892 56 36 56

Service 0,15 € / min  
+ prix appel

CLIM-PLANETE  
.COM

# LES GARANTIES PAR LG

## Être accompagné

En plus de proposer de nombreux systèmes de chauffage et de climatisation, LG vous accompagne durant la réalisation de vos prestations en proposant des **pré-visites et / ou des mises en service** donnant droit à des garanties supplémentaires.

Actuellement, LG garantit **jusqu'à 10 ans ses compresseurs, jusqu'à 5 ans les pièces** de climatisation et de chauffage et jusqu'à 3 ans de main-d'œuvre.

Pour encore plus de tranquillité, lors d'une mise en service effectuée par un partenaire Station Technique Agréée LG, vous bénéficiez de la **garantie main-d'œuvre de 1 an** à compter de la date de mise en service.

### CONDITIONS DES GARANTIES COMPRESSEUR, PIÈCES ET MAIN-D'ŒUVRE 2016

TYPE DE PRODUITS		PRESTATION	DURÉE DE LA GARANTIE, EN ANNÉE				
			COMPRESSEUR	PIÈCES	MAIN D'ŒUVRE		
SOLUTIONS AIR / AIR	Système DRV Multi V	MES Obligatoire	Sans MES LG	GARANTIE 1 AN	GARANTIE 1 AN	-	
			Avec MES LG	GARANTIE 5 ANS	GARANTIE 3 ANS	GARANTIE 1 AN	
			Avec MES LG + contrat de maintenance	GARANTIE 5 ANS	GARANTIE 3 ANS	GARANTIE 3 ANS	
	Système Mono-split résidentiel		Sans MES LG	GARANTIE 10 ANS	GARANTIE 3 ANS	-	
			Avec MES LG	GARANTIE 10 ANS	GARANTIE 3 ANS	GARANTIE 1 AN	
	Système Mono-split Multi-split Synchro		Sans MES LG	GARANTIE 5 ANS	GARANTIE 3 ANS	-	
			Avec MES LG	GARANTIE 5 ANS	GARANTIE 3 ANS	GARANTIE 1 AN	
	SOLUTIONS AIR / AIR	Therma V	MES Obligatoire	Sans MES LG	GARANTIE 1 AN	GARANTIE 1 AN	-
				Avec MES LG	GARANTIE 5 ANS	GARANTIE 3 ANS	GARANTIE 1 AN
Avec MES LG + contrat de maintenance				GARANTIE 5 ANS	GARANTIE 3 ANS	GARANTIE 3 ANS	
SOLUTIONS DE GESTION CENTRALISÉE	Commande centralisée et passerelles de supervision	MES Obligatoire	Sans MES LG	-	GARANTIE 1 AN	-	
			Avec MES LG	-	GARANTIE 1 AN	GARANTIE 1 AN	

Conditions de garantie applicables en France métropolitaine et Corse.

# PIÈCES DÉTACHÉES & MISES EN SERVICE PAR LG

## Procédures pièces détachées

### LES PLUS "SERVICE"

- Une procédure simplifiée pour vos demandes de pièces détachées.
- Envoi des pièces détachées sous garantie gratuitement.
- Disponibilité des pièces supérieure à 96 %.
- Livraison express en moins de 48 H avec frais de port inclus.

### Pièces Sous Garantie

- Document type à envoyer à notre partenaire externe par mail ou par fax.
- Document incluant les modèles, numéro de série, panne, etc.

#### Plus d'informations LG CLIM PRO

**0 892 56 36 56** Service 0,15 € / min  
+ prix appel Choix 3

### Pièces Hors Garantie

#### GSFS

Global Service Front System

- Accès aux vues éclatées, réf., prix, dispo, etc.
- Suivi des commandes
- Délai de livraison court (48 h)
- Prix compétitifs

Ou

#### LG CLIM PRO

**0 892 56 36 56** Service 0,15 € / min  
+ prix appel

- Possibilité d'avoir un devis
- Sélection des pièces par notre partenaire externe
- Commande facile (fax, mail, site Internet)
- Suivi des commandes sur le site de notre partenaire ou par tél.

## Procédures de mise en service

### LES PLUS "SERVICE"

- Pré-visites gratuites
- Disponibilité et réactivité des intervenants

#### Plus d'informations LG CLIM PRO

**0 892 56 36 56** Service 0,15 € / min  
+ prix appel

Choix 2

CLIM-PLANETE  
Check list + Mètre réel de l'installation + Bon de Commande  
.COM

# LG PARTNER PORTAIL

## UN OUTIL D'AIDE AU QUOTIDIEN

### Les Plus "service"

Accès plus rapide à toutes les informations produits

Accès libre à l'ensemble des outils et supports techniques, marketing et commerciaux

Un contenu et des services attractifs adaptés à vos besoins : actualités, produits, sites de référence, contacts, etc.

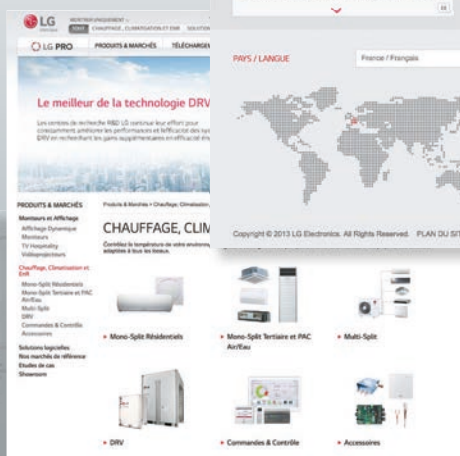
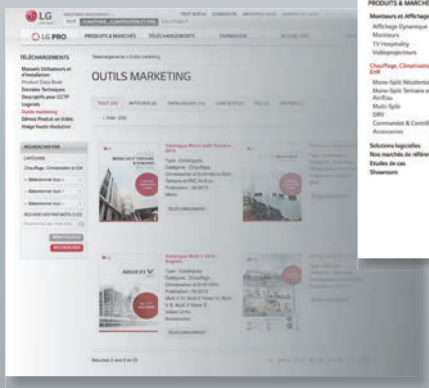
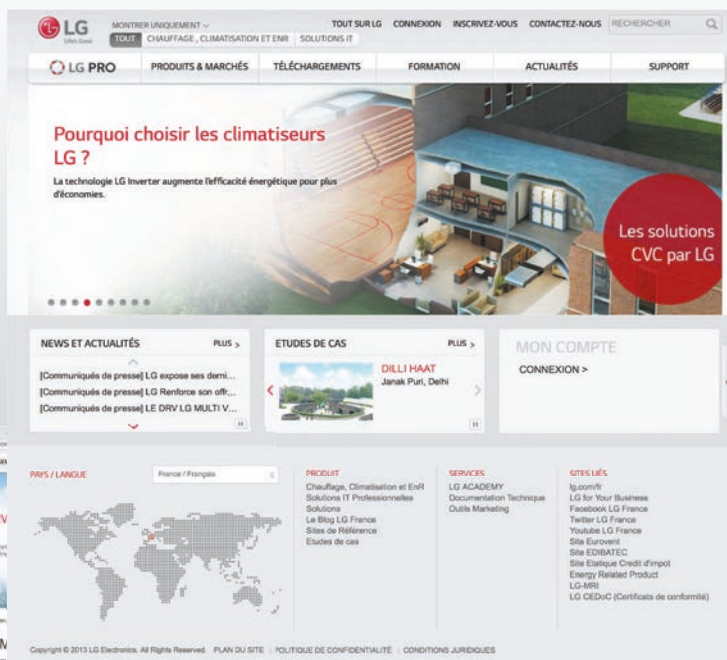

LG Partner portal est une plate-forme pensée pour nos collaborateurs. Notre nouveau service extranet vous donne l'accès à de nombreuses ressources. Vous pouvez retrouver instantanément sur le portail les informations que vous recherchez en naviguant dans les cinq grandes catégories de notre site web.

<http://partner.lge.com/fr>

WWW.  
CLIM-PLANETE  
.COM

# LG PARTNER PORTAIL

## UN PORTAIL DÉDIÉ AUX PROFESSIONNELS

### 1 Téléchargements

La rubrique téléchargements regroupe toutes les documentations dont vous avez besoin : manuels utilisateurs et d'installation, *product data Book*, données techniques, descriptifs pour CCTP, logiciels, outils marketing, vidéos de démonstration produit et images en haute résolution.



### 2 Actualités

En plus des dernières actualités, notre newsletter commerciale et technique est à votre disposition pour recevoir des informations relatives à LG Climatisation.

### 3 Produits & Marchés

Découvrez les produits LG à travers plusieurs réalisations reflétant l'expertise de nos équipes. Quel que soit le marché où vous évoluez, les solutions LG sont pensées pour répondre à vos besoins.



### 4 Formation

Un espace dédié à la LG Academy, vous pourrez y trouver des informations essentielles sur le programme.



### 5 Support

Vous trouverez les coordonnées de l'équipe LG qui saura vous apporter le soutien dont vous aurez besoin. N'hésitez pas à nous contacter par email en passant par la rubrique **"Nous envoyer un e-mail"**.

### Comment s'inscrire

Pour vous inscrire et devenir membre LG, il vous suffit de :

- 1 vous rendre sur

<http://partner.lge.com/fr>

- 2 remplir le formulaire d'inscription avec vos coordonnées pour recevoir votre accès personnalisé

- 3 entrer et découvrir notre site grâce à vos codes d'accès reçus par e-mail.



WWW.  
CLIM-PLANETE  
.COM

# SOLUTIONS MONO-SPLIT ARTCOOL ET MURAUX

## Les **PLUS** de la gamme

- **Hautes performances en chauffage**  
Des COP jusqu'à 5,61 et des SCOP à 5,3  
(Modèle Prestige)
- **Large choix d'unités intérieures design**  
Gamme Artcool Stylish, Slim et Mirror, muraux  
Deluxe, Standard Plus et Standard
- **Design harmonieux et élégant**  
Facilité d'intégration dans l'intérieur de  
l'utilisateur final
- **Environnement sain**  
Filtration Dual
- **Installation simple et rapide**
- **Économies d'énergie**  
Technologie Inverter, fonction Active Energy  
Control et Energy Display

WWW.  
CLIM-PLANETE  
.COM



---

Prestige	28
Artcool Stylist	32
Artcool Slim	36
Artcool Mirror	40
Deluxe	42
Standard Plus	48
Standard	54

---

## CONDITIONS DE MESURE

### REFROIDISSEMENT

- Intérieur : 27 °C BS / 19 °C BH
- Extérieur : 35 °C BS / 24 °C BH
- Longueur frigorifique : 7,5 m
- Dénivelé : 0 m

### CHAUFFAGE

- Intérieur : 20 °C BS / 15 °C BH
- Extérieur : 7 °C BS / 6 °C BH
- Longueur frigorifique : 7,5 m
- Dénivelé : 0 m

## Garanties

---

**NEW**

GARANTIE  
COMPRESSEUR  
**10 ANS**

GARANTIE  
PIÈCES  
**3 ANS**

GARANTIE  
MAIN-D'ŒUVRE  
**1 AN\***

\* Garantie main d'œuvre sous conditions de mise en service effectuée par un partenaire Station Technique Agréé LG.

WWW.  
**CLIM-PLANETE**  
**.COM**

# SOLUTIONS MONO-SPLIT ARTCOOL ET MURAUX

Design, économies d'énergies et bien être

## Smart Inverter

### Efficacité énergétique

### Chauffage et rafraîchissement rapides

Froid Chaud

Prestige  
Smart Inverter



9K | 12K

Froid	A+++	Froid	A+++
Chaud	A+++	Chaud	A+++



ARTCOOL Stylist  
Smart Inverter



9K | 12K

Froid	A+	Froid	A+
Chaud	A	Chaud	A



ARTCOOL Slim  
Smart Inverter



9K | 12K

Froid	A++	Froid	A++
Chaud	A+	Chaud	A+



ARTCOOL Mirror  
Smart Inverter



18K

Froid	A++
Chaud	A



**NEW**  
Deluxe  
Smart Inverter



9K | 12K | 18K | 24K

Froid	A++	Froid	A++
Chaud	A++	Chaud	A+



**NEW**  
Standard Plus  
Smart Inverter



9K | 12K | 18K | 24K

Froid	A++	Froid	A++
Chaud	A+	Chaud	A

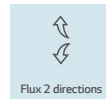

Standard  
Smart Inverter



9K | 12K

Froid	A+	Froid	A+
Chaud	A	Chaud	A

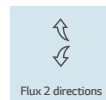

Standard  
Smart Inverter



18K



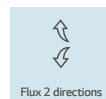













































Froid	A
Chaud	A



Purification de l'air

Confort

Intelligent

 Ioniseur Plus Plasmaster	 Filtre Dual Protection	 Auto-nettoyant Plasmaster		 Niveau sonore 17dB	 Mode silence -3dB	 Installation facile et rapide	 (Optionnel) Wi-Fi Ready	
	 Filtre Dual Protection	 Auto-nettoyant		 Niveau sonore 19dB	 Mode silence -3dB	 Installation facile et rapide	 (Optionnel) Wi-Fi Ready	
 Ioniseur Plus Plasmaster	 MICRO Powered by 3M Tech Dust Filter	 Filtre Dual Protection	 Auto-nettoyant	 Niveau sonore 19dB	 Mode silence -3dB	 Installation facile et rapide	 (Optionnel) Wi-Fi Ready	
 Ioniseur Plus Plasmaster	 MICRO Powered by 3M Tech Dust Filter	 Filtre Dual Protection	 Auto-nettoyant		 Mode silence -3dB	 Installation facile et rapide	 (Optionnel) Wi-Fi Ready	
 Ioniseur Plus Plasmaster	 Filtre Dual Protection	 Auto-nettoyant	 Ventilation confort	 Niveau sonore 19dB	 Mode silence -3dB	 Installation facile et rapide	 (Optionnel) Wi-Fi Ready	 Smart Diagnosis
	 Filtre Dual Protection	 Auto-nettoyant	 Ventilation confort	 Niveau sonore 19dB	 Mode silence -3dB	 Installation facile et rapide	 (Optionnel) Wi-Fi Ready	 Smart Diagnosis
	 Filtre Dual Protection	 Auto-nettoyant	 Ventilation confort			 Installation facile et rapide	 (Optionnel) Wi-Fi Ready	

\*9K, 12K

\*9K, 12K

WWW.PLANET  
.COM

# Prestige Smart Inverter

---

Le mural Prestige LG est l'une des solutions les plus complètes en chauffage et climatisation, grâce à une exceptionnelle efficacité énergétique en chaud et à son silence de fonctionnement.

---



WWW.  
CLIM-PLANETE  
.COM

## Performances élevées en chauffage

Grâce à la technologie LG, en consommant 1kW, le Prestige restitue plus de 5kW en chaud.  
Résultat : plus de 80% d'économies par rapport aux appareils de chauffage électrique.



## Ultra-silencieux

Grâce à une technologie de pointe développée sur les moteurs de ventilation BLDC et sur les ventilateurs skew fan, le Prestige LG fonctionne à de bas niveaux sonores (17 dBA en mode nuit).



## Ioniseur Plasmaster Plus

Plus de 3 millions d'ions Plasmaster purifient l'air en rendant inactives les bactéries aériennes et en éliminant les virus, germes et mauvaises odeurs présentes dans l'environnement.



WWW.  
CLIM-PLANETE  
.COM

# Prestige Smart Inverter

9K  
H09AL  
12K  
H12AL

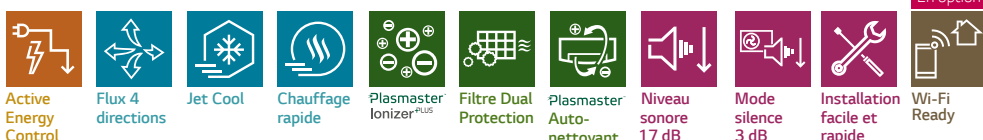

Référence unité intérieure				H09AL.NSM		H12AL.NSM	
Référence unité extérieure				H09AL.UE1		H12AL.UE1	
Unité intérieure							
Puissance restituée	Froid	Min./Nom./Max	W	300/2500/3800		300/3500/4040	
	Chaud +7°C	Min./Nom./Max	W	300/3200/6600		300/4000/6800	
	Chaud -7°C	Nom.	W	4300		4600	
Puissance absorbée	Froid	Nom.	W	490		830	
	Chaud +7°C	Nom.	W	570		770	
EER			W/W	5.10		4.22	
S.E.E.R.				9.3		9.2	
P design F			kW	2.5		3.5	
COP			W/W	5.61		5.19	
S.C.O.P.				5.3		5.3	
P design C			kW	3.2		3.8	
Classe énergétique	Froid			A+++		A+++	
	Chaud			A+++		A+++	
Conso énergétique annuelle	Froid		kWh	95		132	
	Chaud		kWh	855		985	
Pression sonore (1m)	Froid	MN/PV/MV/GV	dB(A)	17/25/33/39		17/25/33/39	
	Chaud		dB(A)	25/33/39		25/33/39	
Puissance sonore	Froid	GV	dB(A)	58		58	
Débit d'air	Froid	MN/PV/MV/GV	m³/min	5.0/8.5/11.5/14.5		5.0/8.5/11.5/14.5	
		Max	m³/min	15.5		15.5	
	Chaud	PV/MV/GV	m³/min	9.5/12.5/16.5		9.5/12.5/16.5	
Déshumidification			l/h	1.5		1.7	
Intensité absorbée	Froid	Nom./Max.	A	2.5/6.0		3.9/6.0	
	Chaud	Nom./Max.	A	2.9/7.0		3.7/7.0	
Intensité démarrage	Froid	Nom.	A	2.5		3.9	
	Chaud	Nom.	A	2.9		3.7	
Alimentation			Ø / V / Hz	1 / 220-240 / 50		1 / 220-240 / 50	
Disjoncteur			A	D10A		D10A	
Câble d'alimentation électrique			mm²	3G1,5		3G1,5	
Câble de raccordement UI-UE			mm²	4G1,5		4G1,5	
Dimensions (LxHxP)			mm	875*295*235		875*295*235	
Poids net			kg	11.5		11.5	
Unité extérieure							
Plage de fonctionnement	Froid	Min-Max	°C BS	-10-48		-10-48	
	Chaud	Min-Max	°C BH	-15-24		-15-24	
Pression sonore	Froid	GV	dB(A)	48		48	
	Chaud	GV	dB(A)	48		48	
Puissance sonore	Froid	GV	dB(A)	65		65	
Débit d'air		GV	m³/min	40		40	
Longueurs frigorifiques	UE-UI	Min	m	3		3	
		Max	m	20		20	
	Dénivelé UE-UI	Max	m	10		10	
Raccords frigorifiques	Liquide	Extérieur	mm	6.35		6.35	
		Extérieur	pouce	(1/4)		(1/4)	
	Gaz	Extérieur	mm	9.52		9.52	
		Extérieur	pouce	(3/8)		(3/8)	
	Condensats	Extérieur	mm	21.5		21.5	
Réfrigérant	Type			R410A		R410A	
	Précharge (5m)		g	1,150		1,150	
	Complément de charge		g/m	20		20	
Type compresseur				Twin Rotary		Twin Rotary	
Poids net			kg	42		42	
Dimensions (LxHxP)			mm	870*655*320		870*655*320	

Les protections et sections de câble sont données à titre indicatif. Elles doivent être dimensionnées en fonction des paramètres de l'installation, selon la norme NF C15-100. Pour notre politique de perfectionnement constant des produits, les caractéristiques et les données susmentionnées sont sous réserve de modifications sans obligation de préavis. Les images des produits et accessoires ont une vocation purement indicative, pour des exigences graphiques, les couleurs des produits peuvent différer de la réalité. Ces produits contiennent des gaz à effet de serre fluorés.

## Compatibilité

MODÈLES	PUISSANCES (kBtu/h)	BLOCAGE DE MODE POUR RT2012	COMPATIBILITÉ DES OPTIONS		
			TÉLÉCOMMANDE FILAIRE	CARTE CONTACTS SECS	COMMANDE CENTRALISÉES
PRESTIGE	9 / 12	•	•	•	-

## H09AL.NSM / H12AL.NSM

(Unité : mm)

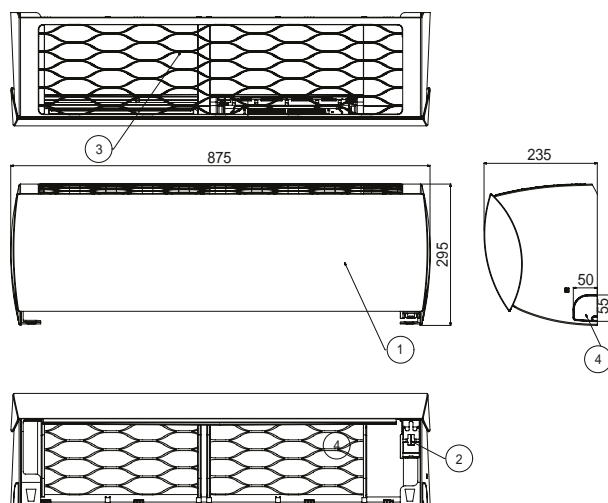

Numéro	Partie	Remarques
1	Façade	
2	Récepteur infrarouge	
3	Grille de reprise	
4	Prédécoupe	Tuyauterie et câblage
5	Platine d'installation	

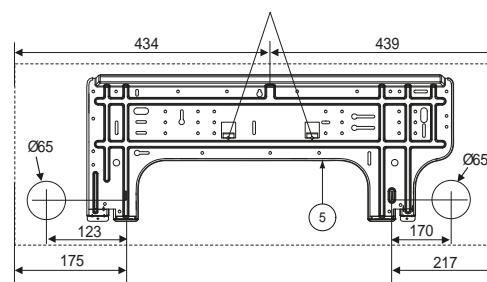

## H09AL.UE1 / H12AL.UE1

(Unité : mm)

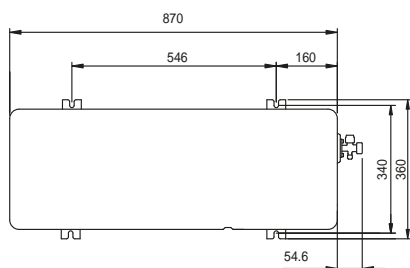

Numéro	Partie
1	Grille de soufflage d'air
2	Connexion gaz
3	Connexion liquide
4	Coffret électrique
5	Connexion terre

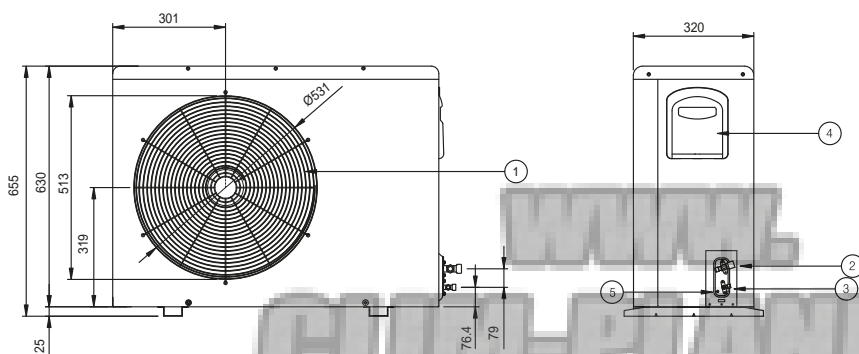

# ARTCOOL Stylist Smart Inverter

---

Produit design et innovant, unique en son genre,  
le nouvel ARTCOOL Stylist réunit les fonctionnalités  
d'un climatiseur et d'un éclairage d'ambiance,  
grâce au panneau lumineux LED.

---



www.  
CLIM-PLANETE  
.COM

## Un Design unique

Son look minimaliste et sophistiqué ainsi que sa façade ultra fine de 12 cm s'intègrent parfaitement dans n'importe quel environnement.

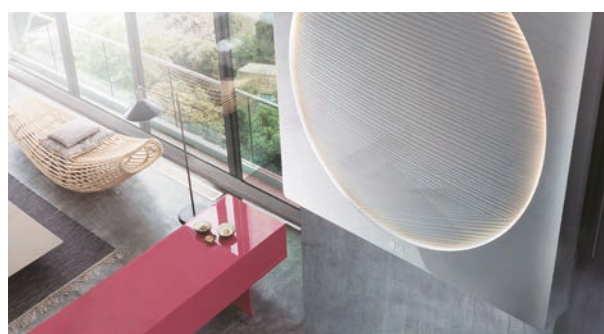

## Confort optimal

Le flux d'air tri-directionnel garantit une distribution uniforme. Le réglage de la direction du flux d'air via la télécommande est également disponible pour encore plus de confort.

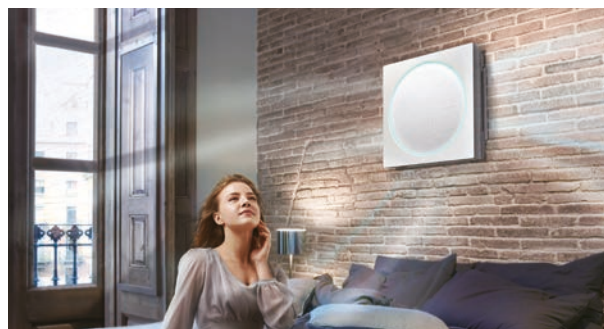

## Éclairage d'ambiance

Équipé d'un panneau lumineux LED dont les couleurs sont personnalisables via la télécommande, le Artcool Stylist apporte bien être et esthétique dans l'environnement de l'utilisateur.



WWW.  
CLIM-PLANETE  
.COM

# ARTCOOL Stylist

## Smart Inverter



9K  
G09WL  
12K  
G12WL



	9K		12K		
Référence unité intérieure	G09WL.NS3		G12WL.NS3		
Référence unité extérieure	G09WL.UL2		G12WL.UL2		
<b>Unité intérieure</b>					
Puissance restituée	Froid	Min./Nom./Max	W	1300/2500/3500	1300/3500/4000
	Chaud +7°C	Min./Nom./Max	W	1300/3000/4200	1300/3500/5000
Puissance absorbée	Chaud -7°C	Nom.	W	3200	3700
	Froid	Nom.	W	690	1090
EER	Chaud +7°C	Nom.	W	830	970
			W/W	3.61	3.21
S.E.E.R.				5.70	5.60
P design F			kW	2.50	3.50
COP			W/W	3.61	3.61
S.C.O.P.				3.80	3.80
P design C			kW	2.70	3.30
Classe énergétique	Froid			A+	A+
	Chaud			A	A
Conso énergétique annuelle	Froid		kWh	170	220
	Chaud		kWh	1100	1224
Alimentation			Ø / V / Hz	1/220-240/50	1/220-240/50
Pression sonore (1m)	Froid	MN/PV/MV/GV	dB(A)	19/29/34/39	19/29/34/39
	Chaud		dB(A)	32/35/39	32/35/39
Puissance sonore	Froid	GV	dB(A)	60	60
	Chaud		dB(A)	65	65
Débit d'air	Froid	MN/PV/MV/GV	m³/min	9.7	10.5
	Chaud	Max	m³/min	4.5/6.0/7.0/8.0	4.5/6.0/7.0/8.0
Dés humidification		PV/MV/GV	m³/min	6.6/7.5/8.5	6.6/7.5/8.5
			l/h	1.2	1.5
Intensité absorbée	Froid	Nom./Max.	A	4/6.0	5/6.0
	Chaud	Nom./Max.	A	4/7.0	4.5/7.0
Intensité démarrage	Froid	Nom.	A	4	5
	Chaud	Nom.	A	4	4.5
Disjoncteur			A	D10A	D10A
Câble d'alimentation électrique			mm²	3G1,5	3G1,5
Câble de raccordement UI-UE			mm²	4G1,5	4G1,5
Dimensions (LxHxP)			mm	645*645*121	645*645*121
Poids net			kg	18	18
<b>Unité extérieure</b>					
Plage de fonctionnement	Froid	Min-Max	°C BS	-10-48	-10-48
	Chaud	Min-Max	°C BH	-15-24	-15-24
Pression sonore	Froid	GV	dB(A)	45	45
	Chaud	GV	dB(A)	45	45
Puissance sonore	Froid	GV	dB(A)	65	65
	Chaud	GV	dB(A)	33	33
Débit d'air	UE-UI	Min	m	-	-
		Max	m	15	15
Longueurs frigorifiques	Dénivelé UE-UI	Max	m	10	10
Raccords frigorifiques	Liquide	Extérieur	mm	6.35	6.35
		Extérieur	pouce	1/4	1/4
	Gaz	Extérieur	mm	9.52	9.52
		Extérieur	pouce	3/8	3/8
Condensats	Extérieur	mm	21.5	21.5	
	Extérieur	pouce	0.85	0.85	
Réfrigérant	Type			R410A	R410A
	Précharge (7,5m)		g	1000	1000
	Complément de charge		g/m	20	20
Type compresseur				Rotary	Rotary
Poids net			kg	34	34
Dimensions (LxHxP)			mm	770*545*288	770*545*288

Les protections et sections de câble sont données à titre indicatif. Elles doivent être dimensionnées en fonction des paramètres de l'installation, selon la norme NF C15-100. Pour notre politique de perfectionnement constant des produits, les caractéristiques et les données susmentionnées sont sous réserve de modifications sans obligation de préavis. Les images des produits et accessoires ont une vocation purement indicative ; pour des exigences graphiques, les couleurs des produits peuvent différer de la réalité. Ces produits contiennent des gaz à effet de serre fluorés.

CLIM-PLANETE  
.COM

# Compatibilité

MODÈLES	PUISSANCES (kBtu/h)	BLOPAGE DE MODE POUR RT2012	COMPATIBILITÉ DES OPTIONS		
			TÉLÉCOMMANDE FILAIRE	CARTE CONTACTS SECS	COMMANDE CENTRALISÉES
ARTCOOL-STYLIST	9 / 12	•	•	•	-

## G09WL.NS3 / G12WL.NS3

(Unité : mm)

Numéro	Partie	Remarques
1	Façade	
2	Récepteur infrarouge	
3	Platine d'installation	

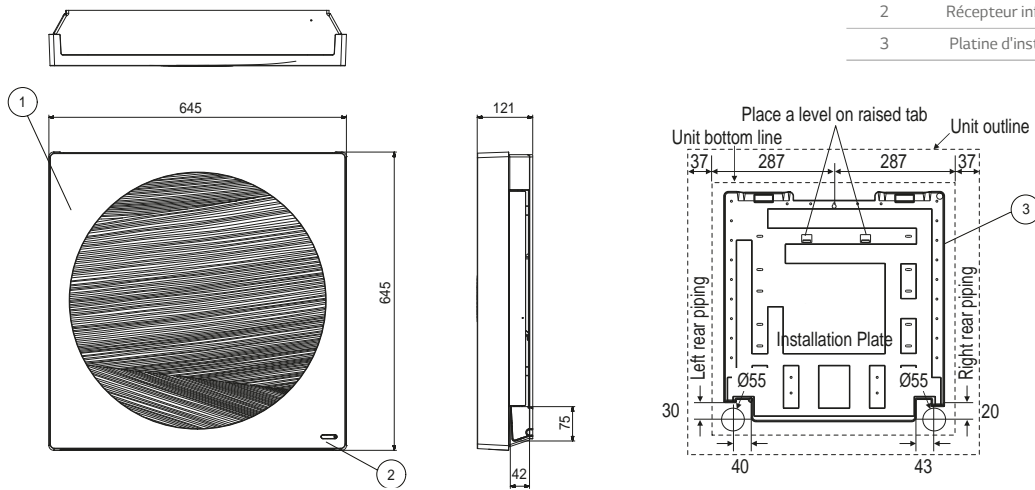

## G09WL.UL2 / G12WL.UL3

(Unité : mm)

Numéro	Partie
1	Grille de soufflage d'air
2	Connexion gaz
3	Connexion liquide
4	Coffret électrique
5	Connexion terre

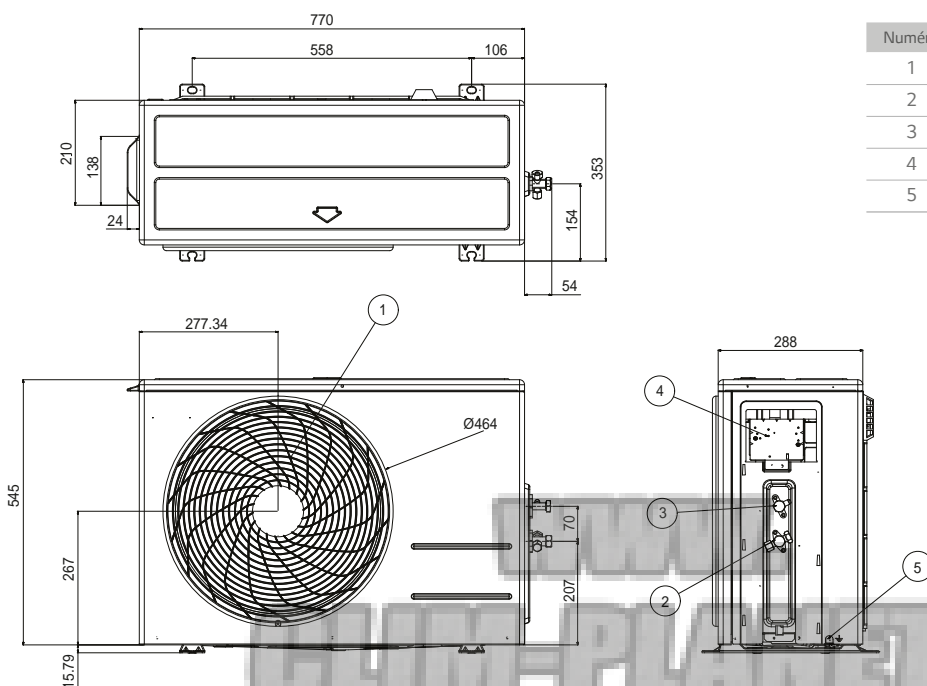

# ARTCOOL Slim Smart Inverter

---

Outre les lignes modernes et le style élégant et intemporel, le LG Artcool Slim constitue l'une des solutions de climatisation les plus complètes, à travers une série de caractéristiques innovantes et fonctionnelles.

---



WWW.  
CLIM-PLANETE  
.COM

## Design et compact

La façade compacte et raffinée avec effet miroir et l'affichage lumineux intégré au panneau indiquant la température et la consommation en font un objet High tech et esthétique.



## Maîtrise des consommations

Grâce à la technologie Inverter et à la fonction Active Energy Control qui ajuste rapidement la consommation énergétique en fonction des différents besoins en froid, les consommations sont contrôlées augmentant les économies d'énergie.

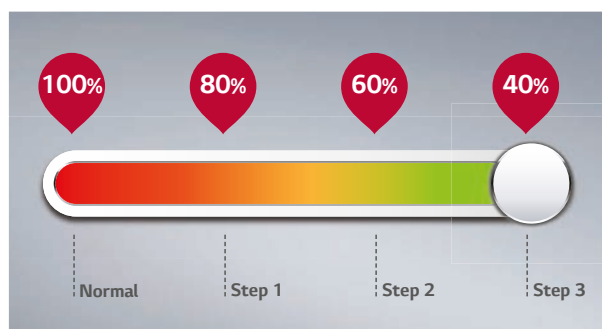

## Air pur et confort maximal

Le filtre Microprotection permet de retenir les substances nocives microscopiques, y compris les pollens et poussières fines ainsi que tous les éléments allergènes pour un intérieur sain.

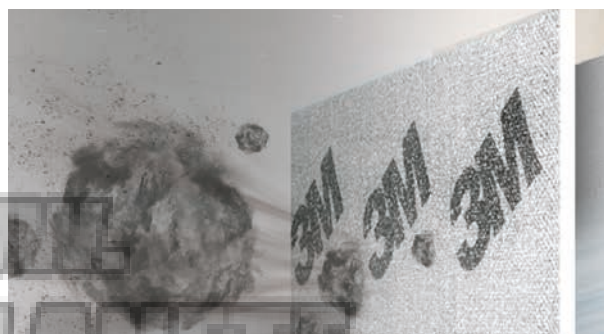

WWW.  
CLIM-PLANETE  
.COM

# ARTCOOL Slim Smart Inverter

9K  
A09LL  
12K  
A12LL

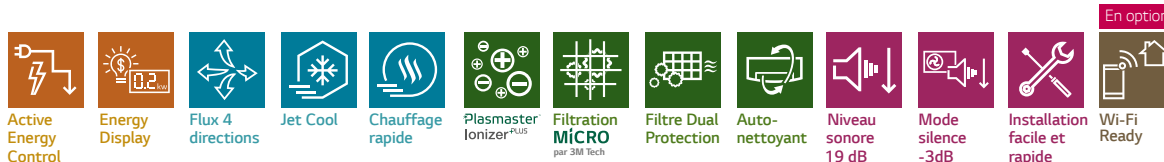

				9K	12K
Référéncie unité intérieure				A09LL.NSN	A12LL.NSN
Référéncie unité extérieure				A09LL.UL2	A12LL.UL2
Unité intérieure					
Puissance restituée	Froid	Min./Nom./Max	W	890/2500/3700	890/3500/4040
	Chaud +7°C	Min./Nom./Max	W	890/3200/5000	890/4000/6000
	Chaud -7°C	Nom.	W	3200	3800
Puissance absorbée	Froid	Nom.	W	580	940
	Chaud +7°C	Nom.	W	780	1000
EER			W/W	4.3	3.72
S.E.E.R.				6.7	6.4
P design F			kW	2.5	3.5
COP			W/W	4.1	4.0
S.C.O.P.				4.0	4.0
P design C			kW	2.7	3.5
Classe énergétique	Froid			A++	A++
	Chaud			A+	A+
Conso énergétique annuelle	Froid		kWh	142	190
	Chaud		kWh	1120	1350
Pression sonore (1m)	Froid	MN/PV/MV/GV	dBa	19/24/33/39	19/24/33/39
	Chaud		dBa	24/33/39	24/33/39
Puissance sonore	Froid	GV	dBa	60	60
Débit d'air	Froid	MN/PV/MV/GV	m³/min	3.5/5.5/7/8	3.5/5.5/7/8
		Max	m³/min	14	14
	Chaud	PV/MV/GV	m³/min	6/7.5/8.5	6/7.5/8.5
Déshumidification			l/h	1.1	1.3
Intensité absorbée	Froid	Nom./Max.	A	3.5/6.0	4.1/6.0
	Chaud	Nom./Max.	A	4/7.0	4.4/7.0
Intensité démarrage	Froid	Nom.	A	3.5	4.1
	Chaud	Nom.	A	4	4.4
Alimentation			Ø / V /Hz	1 / 220-240 / 50	1 / 220-240 / 50
Disjoncteur			A	D10A	D10A
Câble d'alimentation électrique			mm²	3G1,5	3G1,5
Câble de raccordement UI-UE			mm²	4G1,5	4G1,5
Dimensions (LxHxP)			mm	957*305*177	957*305*177
Poids net			kg	11.5	11.5
Unité extérieure					
Plage de fonctionnement	Froid	Min -Max	°C BS	-10-48	-10-48
	Chaud	Min -Max	°C BH	-15-24	-15-24
Pression sonore	Froid	GV	dBa	45	45
	Chaud	GV	dBa	45	45
Puissance sonore	Froid	GV	dBa	65	65
Débit d'air		GV	m³/min	33	33
Longueurs frigorifiques	UE-UI	Min	m	2	2
		Max	m	20	20
	Dénivelé UE-UI	Max	m	10	10
Raccords frigorifiques	Liquide	Extérieur	mm	6.35	6.35
		Extérieur	pouce	(1/4)	(1/4)
	Gaz	Extérieur	mm	9.52	9.52
		Extérieur	pouce	(3/8)	(3/8)
	Condensats	Extérieur	mm	21.5	21.5
		Extérieur	pouce	0.85	0.85
Réfrigérant	Type			R410A	R410A
	Précharge (7,5m)		g	1,000	1,000
	Complément de charge		g/m	20	20
Type compresseur				1P Rotary	1P Rotary
Poids net			kg	34	34
Dimensions (LxHxP)			mm	770*545*288	770*545*288

Les protections et sections de câble sont données à titre indicatif. Elles doivent être dimensionnées en fonction des paramètres de l'installation, selon la norme NF C15-100. Pour notre politique de perfectionnement constant des produits, les caractéristiques et les données susmentionnées sont sous réserve de modifications sans obligation de préavis. Les images des produits et accessoires ont une vocation purement indicative ; pour des exigences graphiques, les couleurs des produits peuvent différer de la réalité. Ces produits contiennent des gaz à effet de serre fluorés.

# Compatibilité

MODÈLES	PUISSANCES (kBtu/h)	BLOCAGE DE MODE POUR RT2012	COMPATIBILITÉ DES OPTIONS		
			TÉLÉCOMMANDE FILAIRE	CARTE CONTACTS SECS	COMMANDE CENTRALISÉES
ARTCOOL SLIM	9/12	•	•	•	-

## A09LL.NSN / A12LL.NSN

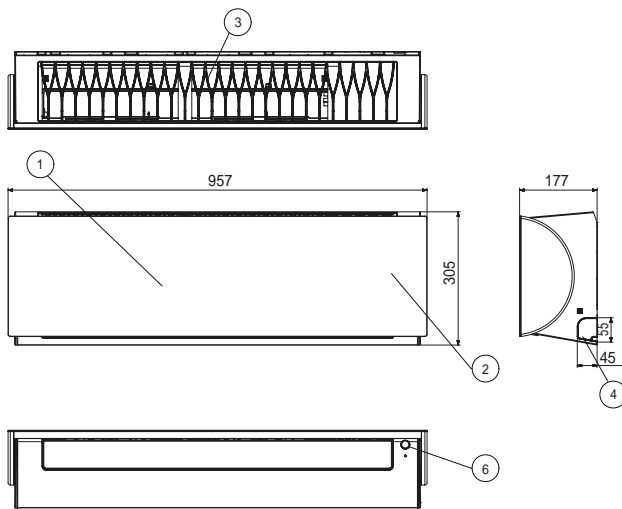

(Unité : mm)

Numéro	Partie	Remarques
1	Façade	
2	Affichage	
3	Grille de reprise	
4	Pré découpe	Tuyauterie et câblage
5	Platine d'installation	
6	Récepteur infrarouge	

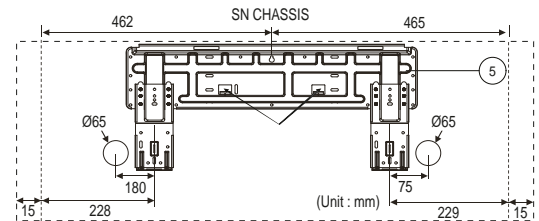

## A09LL.UL2 / A12LL.UL2

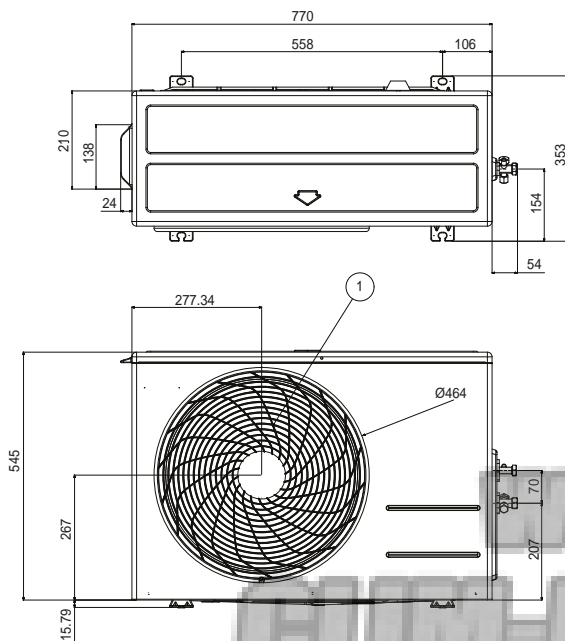

(Unité : mm)

Numéro	Partie
1	Grille de soufflage d'air
2	Connexion gaz
3	Connexion liquide
4	Coffret électrique
5	Connexion terre

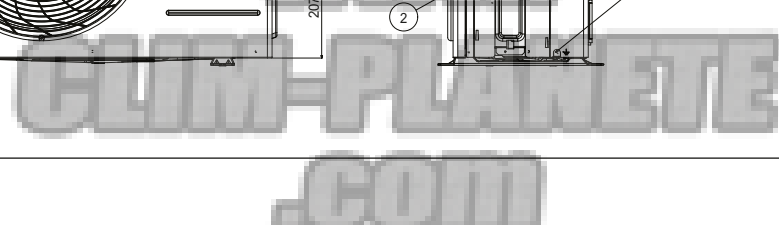

# ARTCOOL Mirror

## Smart Inverter

18K  
A18RL

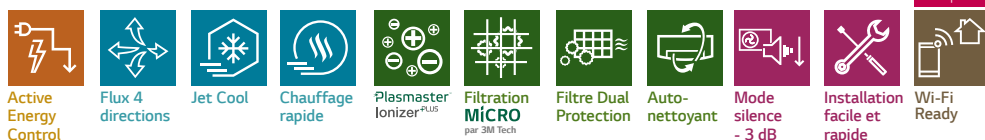

				18K
Référence unité intérieure				A18RL.NSC
Référence unité extérieure				A18RL.UUE
Unité intérieure				
Puissance restituée	Froid	Min./Nom./Max	W	900/5200/6000
	Chaud +7°C	Min./Nom./Max	W	900/6300/9000
	Chaud -7°C	Nom.	W	5400
Puissance absorbée	Froid	Nom.	W	1,500
	Chaud +7°C	Nom.	W	1,650
EER			W/W	3.47
S.E.E.R.				6.1
P design F			kW	5.2
COP			W/W	3.82
S.C.O.P.				3.8
P design C			kW	5.2
Classe énergétique	Froid			A++
	Chaud			A
Conso énergétique annuelle	Froid		kWh	299
	Chaud		kWh	1916
Pression sonore (1m)	Froid	MN/PV/MV/GV	dBA	29/35/40/42
	Chaud		dBA	35/40/42
Puissance sonore	Froid	GV	dBA	60
Débit d'air	Froid	MN/PV/MV/GV	m³/min	8.5/10.5/12.5/14.5
		Max	m³/min	19
	Chaud	PV/MV/GV	m³/min	10.5/12.5/14.5
Déshumidification			l/h	2
Intensité absorbée	Froid	Nom./Max.	A	6.6/7.8
	Chaud	Nom./Max.	A	7.3/9.4
Intensité démarrage	Froid	Nom.	A	6.6
	Chaud	Nom.	A	7.3
Alimentation			Ø / V / Hz	1 / 220-240 / 50
Disjoncteur			A	D16A
Câble d'alimentation électrique			mm²	3G1,5
Câble de raccordement UI-UE			mm²	4G1,5
Dimensions (LxHxP)			mm	1030*325*245
Poids net			kg	15.5
Unité extérieure				
Plage de fonctionnement	Froid	Min-Max	°C BS	-10-48
	Chaud	Min-Max	°C BH	-15-24
Pression sonore	Froid	GV	dBA	54
	Chaud	GV	dBA	54
Puissance sonore	Froid	GV	dBA	65
Débit d'air		GV	m³/min	50
Longueurs frigorifiques	UE-UI	Min	m	-
		Max	m	20
	Dénivelé UE-UI	Max	m	10
Raccords frigorifiques	Liquide	Extérieur	mm	6.35
		Extérieur	pouce	(1/4)
	Gaz	Extérieur	mm	12.7
		Extérieur	pouce	(1/2)
	Condensats	Extérieur	mm	21.5
		Extérieur	pouce	0.85
Réfrigérant	Type			R410A
	Précharge (7,5m)		g	1350
	Complément de charge		g/m	20
Type compresseur				Twin Rotary
Poids net			kg	44
Dimensions (LxHxP)			mm	870*655*320

Les protections et sections de câble sont données à titre indicatif. Elles doivent être dimensionnées en fonction des paramètres de l'installation, selon la norme NF C15-100. Pour notre politique de perfectionnement constant des produits, les caractéristiques et les données susmentionnées sont sous réserve de modifications sans obligation de préavis. Les images des produits et accessoires ont une vocation purement indicative ; pour des exigences graphiques, les couleurs des produits peuvent différer de la réalité. Ces produits contiennent des gaz à effet de serre fluorés.

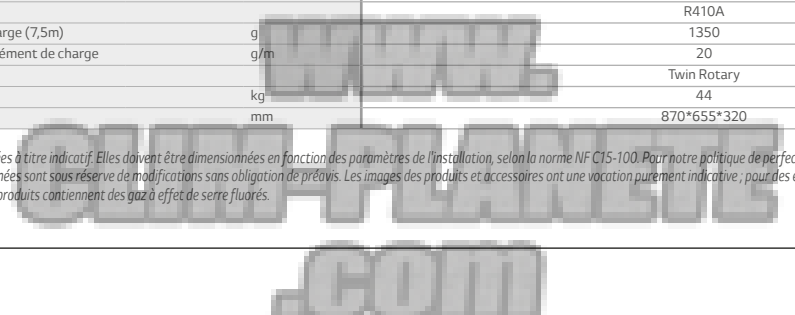

# Compatibilité

MODÈLES	PUISSANCES (kBTu/h)	BLOQUAGE DE MODE POUR RT2012	COMPATIBILITÉ DES OPTIONS		
			TÉLÉCOMMANDE FILAIRE	CARTE CONTACTS SECS	COMMANDE CENTRALISÉES
ARTCOOL MIRROR	18	•	•	•	•*

\* Accessoire nécessaire: Carte de communication pour centralisation (PMNFP14A1)

## A18RL.NSC

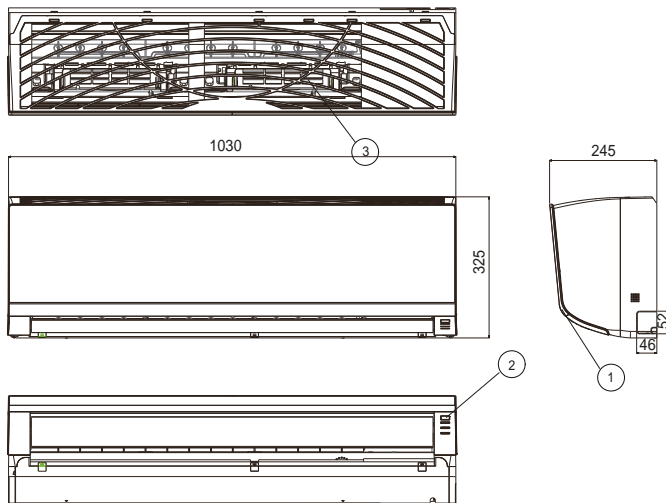

(Unité : mm)

Numéro	Partie	Remarques
1	Façade	
2	Récepteur infrarouge	
3	Filtre	
4	Prédécoupe	Tuyauterie et câblage
5	Platine d'installation	

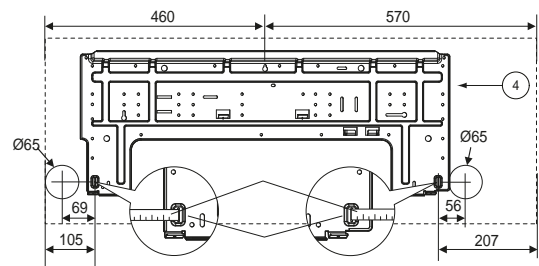

## A18RL.UUE

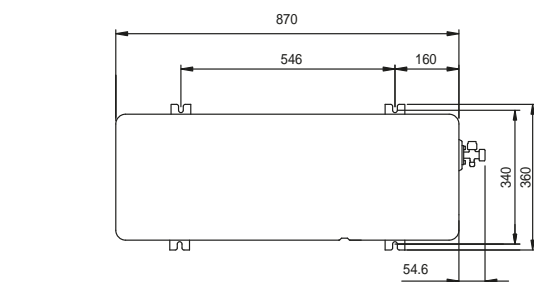

(Unité : mm)

Numéro	Partie
1	Grille de soufflage d'air
2	Connexion gaz
3	Connexion liquide
4	Coffret électrique
5	Connexion terre

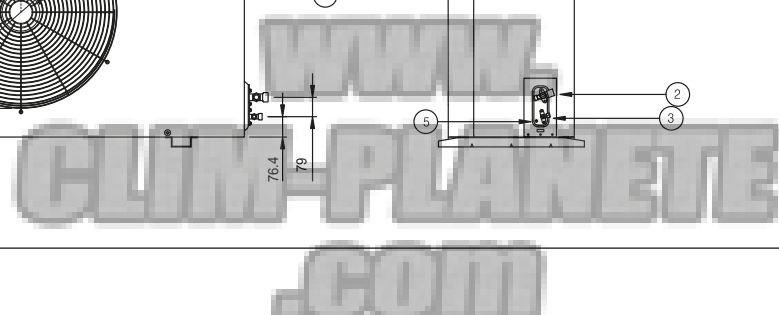
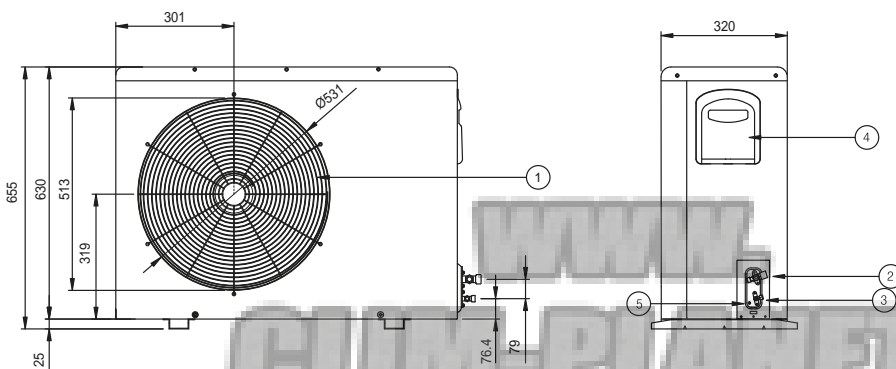

# **NEW** Deluxe Smart Inverter

---

Le nouveau mural Deluxe LG allie technologie  
et sobriété du design.

---



**WWW.  
CLIM-PLANETE  
.COM**

## Haute efficacité énergétique

La technologie de pointe Inverter LG et les fonctions d'économies d'énergie du nouveau Deluxe garantissent une excellente performance en réduisant la consommation d'énergie (Label A++)



## Débit d'air ultra puissant

De par la conception de son ventilateur haute pression et des hélices hautes performances du groupe extérieur, le Deluxe possède un débit d'air allant jusqu'à 9 m.

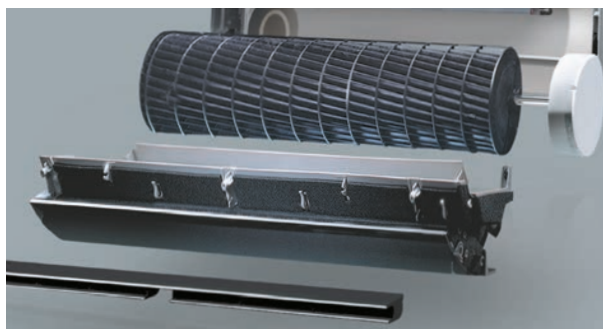

## Facilité d'installation

La finesse de sa façade et son design ultra épuré garantissent une installation facile et rapide.



WWW.  
CLIM-PLANETE  
.COM

# NEW Deluxe Smart Inverter

9K  
D09RN  
12K  
D12RN



				9K	12K
Référence unité intérieure				D09RN.NSJ	D12RN.NSJ
Référence unité extérieure				D09RN.UL2	D12RN.UL2
Unité intérieure					
Puissance restituée	Froid	Min./Nom./Max	W	890/2500/3700	890/3500/4040
	Chaud +7°C	Min./Nom./Max	W	890/3200/5000	890/4000/6000
	Chaud -7°C	Nom.	W	3200	3800
Puissance absorbée	Froid	Nom.	W	556	898
	Chaud +7°C	Nom.	W	712	975
EER			W/W	4.5	3.9
S.E.E.R.				7.7	7.6
P design F			kW	2.5	3.5
COP			W/W	4.5	4.1
S.C.O.P.				4.6	4.6
P design C			kW	2.8	2.9
Classe énergétique	Froid			A++	A++
	Chaud			A++	A++
Conso énergétique annuelle	Froid		kWh	114	162
	Chaud		kWh	853	883
Pression sonore (1m)	Froid	MN/PV/MV/GV	dB(A)	19/24/35/40	19/24/35/40
	Chaud		dB(A)	24/35/40	24/35/40
Puissance sonore	Froid	GV	dB(A)	59	59
Débit d'air	Froid	MN/PV/MV/GV	m³/min	3.5/5.5/9.0/11.0	3.5/5.5/9.0/11.0
		Max	m³/min	13.0	13.0
	Chaud	PV/MV/GV	m³/min	6.5/9.0/11.0	6.5/9.0/11.0
Déshumidification			l/h	1.1	1.3
Intensité absorbée	Froid	Nom./Max.	A	2.5/6.0	4.0/6.0
	Chaud	Nom./Max.	A	3.2/7.0	4.3/7.0
Intensité démarrage	Froid	Nom.	A	2.5	4.0
	Chaud	Nom.	A	3.2	4.3
Alimentation			Ø / V / Hz	1 / 220-240 / 50	1 / 220-240 / 50
Disjoncteur			A	D10A	D10A
Câble d'alimentation électrique			mm²	3G1,5	3G1,5
Câble de raccordement UI-UE			mm²	4G1,5	4G1,5
Dimensions (LxHxP)			mm	837*302*189	837*302*189
Poids net			kg	8.5	8.5
Unité extérieure					
Plage de fonctionnement	Froid	Min-Max	°C BS	-15-48	-15-48
	Chaud	Min-Max	°C BH	-15-24	-15-24
Pression sonore	Froid	GV	dB(A)	47	47
	Chaud	GV	dB(A)	48	48
Puissance sonore	Froid	GV	dB(A)	65	65
Débit d'air		GV	m³/min	35	35
Longueurs frigorifiques	UE-UI	Min	m	3	3
		Max	m	20	20
	Dénivelé UE-UI	Max	m	10	10
Raccords frigorifiques	Liquide	Extérieur	mm	6.35	6.35
		Extérieur	pouce	(1/4)	(1/4)
	Gaz	Extérieur	mm	9.52	9.52
		Extérieur	pouce	(3/8)	(3/8)
	Condensats	Extérieur	mm	21.5	21.5
		Extérieur	pouce	0.85	0.85
Réfrigérant	Type			R410A	R410A
	Précharge (7,5m)		g	1,000	1,000
	Complément de charge		g/m	20	20
Type compresseur				1P Rotary	1P Rotary
Poids net			kg	31	31
Dimensions (LxHxP)			mm	770*545*288	770*545*288

Les protections et sections de câble sont données à titre indicatif. Elles doivent être dimensionnées en fonction des paramètres de l'installation, selon la norme NF C15-100. Pour notre politique de perfectionnement constant des produits, les caractéristiques et les données susmentionnées sont sous réserve de modifications sans obligation de préavis. Les images des produits et accessoires ont une vocation purement indicative ; pour des exigences graphiques, les couleurs des produits peuvent différer de la réalité. Ces produits contiennent des gaz à effet de serre fluorés.

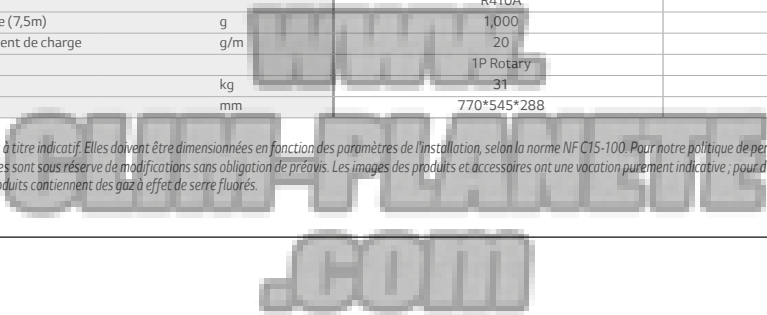

# Compatibilité

MODÈLES	PUISSANCES (kBtu/h)	BLOCAGE DE MODE POUR RT2012	COMPATIBILITÉ DES OPTIONS		
			TÉLÉCOMMANDE FILAIRE	CARTE CONTACTS SECS	COMMANDE CENTRALISÉES
DELUXE	9/12	•	•	•	•*

\* Accessoire nécessaire: Carte de communication pour centralisation (PMNFP14A1)

## D09RN.NSJ / D12RN.NSJ

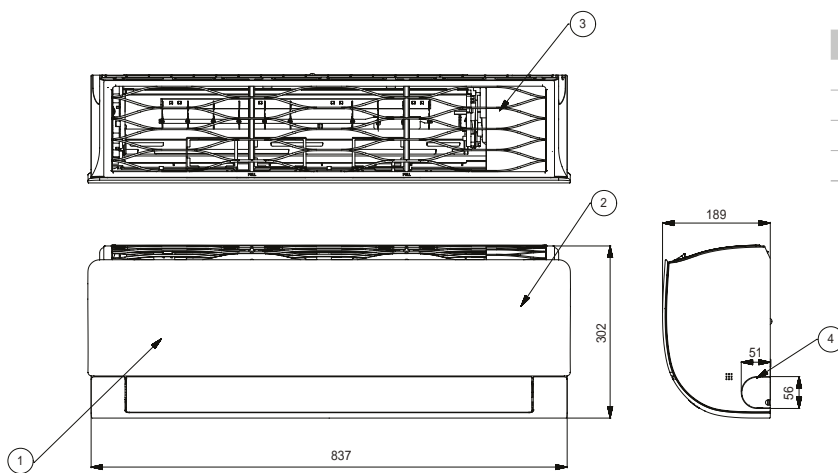

(Unité : mm)

Numéro	Partie	Remarques
1	Façade	
2	Récepteur infrarouge	Dissimulé
3	Filtre	
4	Prédécoupe	Tuyauterie et câblage

## D09RN.UL2 / D12RN.UL2

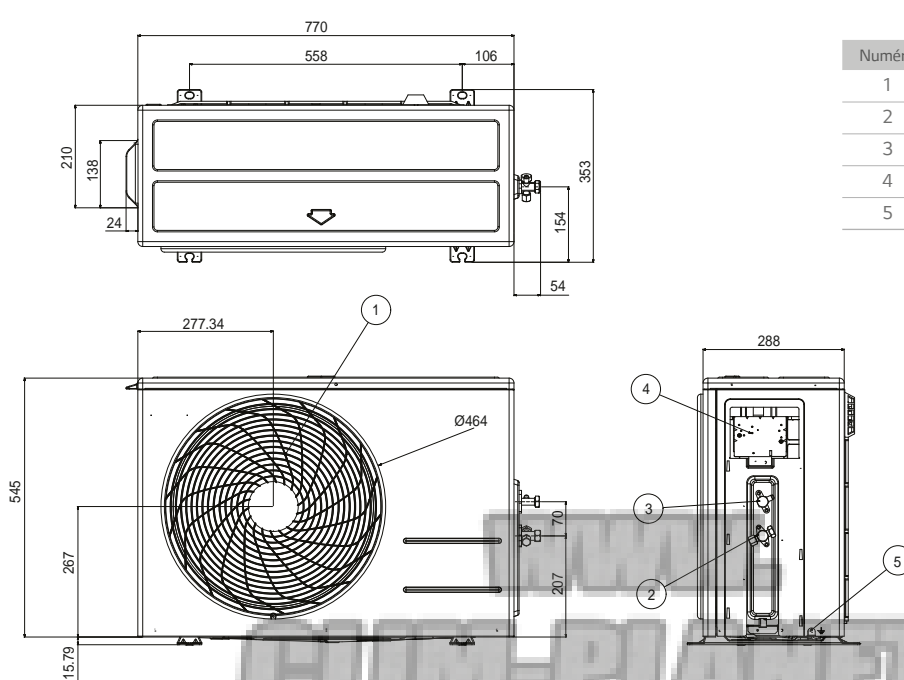

(Unité : mm)

Numéro	Partie
1	Grille de soufflage d'air
2	Connexion gaz
3	Connexion liquide
4	Coffret électrique
5	Connexion terre

CLIM-PLANETE  
.COM

# NEW Deluxe

## Smart Inverter

18K  
D18RN  
24K  
D24RN



				18K	24K
Référence unité intérieure				D18RN.NSK	D24RN.NSK
Référence unité extérieure				D18RN.UL2	D24RN.UUE
Unité intérieure					
Puissance restituée	Froid	Min./Nom./Max	W	900/5000/5525	900/6600/7420
	Chaud +7°C	Min./Nom./Max	W	900/5800/6438	900/7500/8640
	Chaud -7°C	Nom.	W	3800	4850
Puissance absorbée	Froid	Nom.	W	1,562	2,275
	Chaud +7°C	Nom.	W	1,611	2,238
EER			W/W	3.2	2.9
S.E.E.R.				7.0	6.5
P design F			kW	5.0	6.6
COP			W/W	3.60	3.35
S.C.O.P.				4.2	4.0
P design C			kW	4.1	5.0
Classe énergétique	Froid			A++	A++
	Chaud			A+	A+
Conso énergétique annuelle	Froid		kWh	250	356
	Chaud		kWh	1367	1770
Pression sonore (1m)	Froid	MN/PV/MV/GV	dBa	31/34/39/44	31/34/42/47
	Chaud		dBa	34/39/44	34/42/47
Puissance sonore	Froid	GV	dBa	60	65
Débit d'air	Froid	MN/PV/MV/GV	m³/min	8.0 / 10.5 / 13.0 / 14.5	8.0 / 10.5 / 13.1 / 16.1
		Max	m³/min	18.0	20.0
	Chaud	PV/MV/GV	m³/min	11.0 / 13.5 / 16.0	11.0 / 15.0 / 18.5
Déshumidification			l/h	1.8	2.5
Intensité absorbée	Froid	Nom./Max.	A	6.9/9	10.1/14.0
	Chaud	Nom./Max.	A	7.1/9.5	10.4/14.0
Intensité démarrage	Froid	Nom.	A	6.9	10.1
	Chaud	Nom.	A	7.1	10.4
Alimentation			Ø / V / Hz	1 / 220-240 / 50	1 / 220-240 / 50
Disjoncteur			A	D16A	D16A
Câble d'alimentation électrique			mm²	3G1,5	3G2,5
Câble de raccordement UI-UE			mm²	4G1,5	4G1,5
Dimensions (LxHxP)			mm	998*330*210	998*330*210
Poids net			kg	12.5	12.5
Unité extérieure					
Plage de fonctionnement	Froid	Min-Max	°C BS	-15-48	-15-48
	Chaud	Min-Max	°C BH	-10-24	-10-24
Pression sonore	Froid	GV	dBa	53	56
	Chaud	GV	dBa	55	57
Puissance sonore	Froid	GV	dBa	65	70
Débit d'air		GV	m³/min	35	50
Longueurs frigorifiques	UE-UI	Min	m	-	-
		Max	m	20	30
	Dénivelé UE-UI	Max	m	10	15
Raccords frigorifiques	Liquide	Extérieur	mm	6.35	6.35
		Extérieur	pouce	(1/4)	(1/4)
	Gaz	Extérieur	mm	12.7	15.88
		Extérieur	pouce	(1/2)	(5/8)
	Condensats	Extérieur	mm	21.5	21.5
		Extérieur	pouce	0.85	0.85
Réfrigérant	Type			R410A	R410A
	Précharge (7,5m)		g	1250	1350
	Complément de charge		g/m	20	30
Type compresseur				Twin Rotary	Twin Rotary
Poids net			kg	35,5	46,1
Dimensions (LxHxP)			mm	770*545*288	870*655*320

Les protections et sections de câble sont données à titre indicatif. Elles doivent être dimensionnées en fonction des paramètres de l'installation, selon la norme NF C15-100. Pour notre politique de perfectionnement constant des produits, les caractéristiques et les données susmentionnées sont sous réserve de modifications sans obligation de préavis. Les images des produits et accessoires ont une vocation purement indicative ; pour des exigences graphiques, les couleurs des produits peuvent différer de la réalité. Ces produits contiennent des gaz à effet de serre fluorés.

# Compatibilité

MODÈLES	PUISSANCES (kBtu/h)	BLOCAGE DE MODE POUR RT2012	COMPATIBILITÉ DES OPTIONS		
			TÉLÉCOMMANDE FILAIRE	CARTE CONTACTS SECS	COMMANDE CENTRALISÉES
DELUXE	18 / 24	•	•	•	•*

\* Accessoire nécessaire: Carte de communication pour centralisation (PMNFP14A1)

## D18RN.NSK / D24RN.NSK

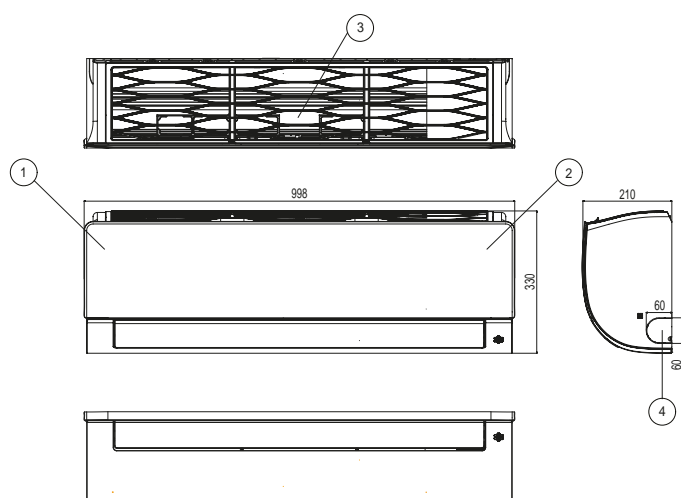

(Unité : mm)

Numéro	Partie	Remarques
1	Façade	
2	Récepteur infrarouge	Dissimulé
3	Filtre	
4	Prédécoupe	Tuyauterie et câblage

## D18RN.UL2

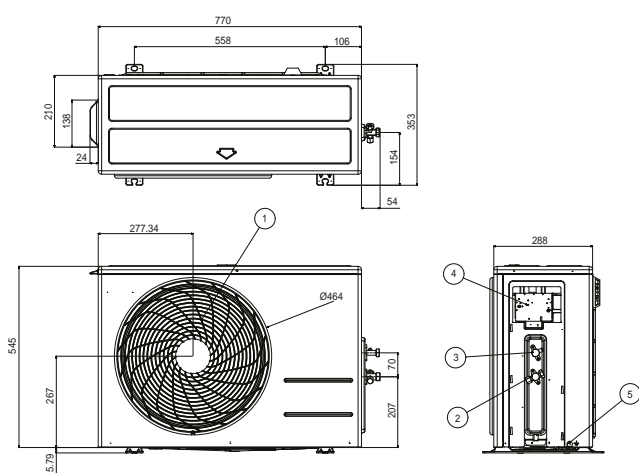

## D24RN.UUE

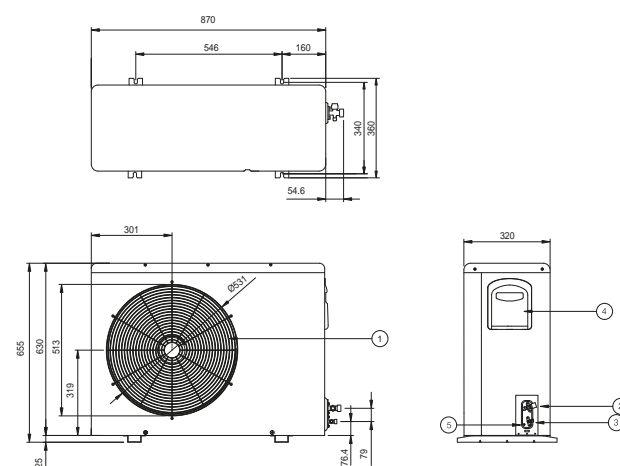

(Unité : mm)

Numéro	Partie
1	Grille de soufflage d'air
2	Connexion gaz
3	Connexion liquide
4	Coffret électrique
5	Connexion terre

# **NEW** Standard Plus

## Smart Inverter

---

Le nouveau Standard Plus LG est une unité compacte qui possède des performances élevées ainsi qu'un design compact.

---



**WWW.  
CLIM-PLANETE  
.COM**

## Haute efficacité énergétique

Des labels énergétiques A++ en froid et A+ en chaud garantissent un environnement confortable, tout en assurant des économies d'énergies.

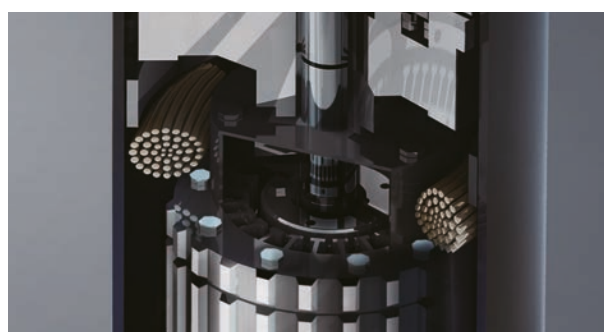

## Optimisation de la circulation d'air

Pour plus de confort, en mode froid, le flux d'air est horizontal afin d'empêcher le souffle direct. En mode chauffage, celui-ci est dirigé verticalement pour fournir un air chaud naturel.

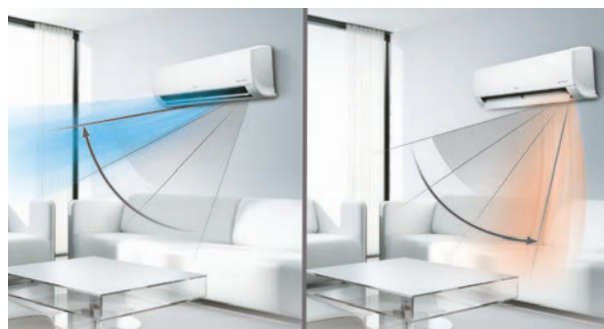

## Entretien facilité

Facilité d'accès au porte filtre pour le nettoyage.



# NEW Standard Plus

## Smart Inverter

9K  
P09EN  
12K  
P12EN



				9K	12K
Référence unité intérieure				P09EN.NSJ	P12EN.NSJ
Référence unité extérieure				P09EN.UA3	P12EN.UA3
Unité intérieure					
Puissance restituée	Froid	Min./Nom./Max	W	890/2500/3700	890/3500/4040
	Chaud +7°C	Min./Nom./Max	W	890/3200/4100	890/3800/5100
	Chaud -7°C	Nom.	W	3000	3600
Puissance absorbée	Froid	Nom.	W	670	1080
	Chaud +7°C	Nom.	W	840	1000
EER			W/W	3.73	3.24
S.E.E.R.				6.5	6.4
P design F			kW	2.5	3.5
COP			W/W	3.81	3.80
S.C.O.P.				4.0	4.0
P design C			kW	2.4	2.5
Classe énergétique	Froid			A++	A++
	Chaud			A+	A+
Conso énergétique annuelle	Froid		kWh	134	191
	Chaud		kWh	840	875
Pression sonore (1m)	Froid	MN/PV/MV/GV	dBa	19/27/35/41	19/27/35/41
	Chaud		dBa	27/35/41	27/35/41
Puissance sonore	Froid	GV	dBa	59	59
Débit d'air	Froid	MN/PV/MV/GV	m³/min	3.0/4.2/7.5/10.0	3.0/4.2/7.5/10.0
		Max	m³/min	11.5	12.5
	Chaud	PV/MV/GV	m³/min	5.6/7.2/10.0	5.6/7.2/10.0
Déshumidification			l/h	1.1	1.3
Intensité absorbée	Froid	Nom./Max.	A	3.0/6.0	4.7/6.0
	Chaud	Nom./Max.	A	3.7/7.0	4.5/7.0
Intensité démarrage	Froid	Nom.	A	3.0	4.7
	Chaud	Nom.	A	3.7	4.5
Alimentation			Ø / V / Hz	1 / 220-240 / 50	1 / 220-240 / 50
Disjoncteur			A	D10A	D10A
Câble d'alimentation électrique			mm²	3G1,5	3G1,5
Câble de raccordement UI-UE			mm²	4G1,5	4G1,5
Dimensions (LxHxP)			mm	837*302*189	837*302*189
Poids net			kg	8.5	8.5
Unité extérieure					
Plage de fonctionnement	Froid	Min-Max	°C BS	-10-48	-10-48
	Chaud	Min-Max	°C BH	-10-24	-10-24
Pression sonore	Froid	GV	dBa	49	49
	Chaud	GV	dBa	50	50
Puissance sonore	Froid	GV	dBa	65	65
Débit d'air		GV	m³/min	27	27
Longueurs frigorifiques	UE-UI	Min	m	3	3
		Max	m	15	15
	Dénivelé UE-UI	Max	m	7	7
Raccords frigorifiques	Liquide	Extérieur	mm	6.35	6.35
		Extérieur	pouce	(1/4)	(1/4)
	Gaz	Extérieur	mm	9.52	9.52
		Extérieur	pouce	(3/8)	(3/8)
	Condensats	Extérieur	mm	21.5	21.5
		Extérieur	pouce	0.85	0.85
Réfrigérant	Type			R410A	R410A
	Précharge (7,5m)		g	950	950
	Complément de charge		g/m	20	20
Type compresseur				1P Rotary	1P Rotary
Poids net			kg	29	29
Dimensions (LxHxP)			mm	717*483*230	717*483*230

Les protections et sections de câble sont données à titre indicatif. Elles doivent être dimensionnées en fonction des paramètres de l'installation, selon la norme NF C15-100. Pour notre politique de perfectionnement constant des produits, les caractéristiques et les données susmentionnées sont sous réserve de modifications sans obligation de préavis. Les images des produits et accessoires ont une vocation purement indicative ; pour des exigences graphiques, les couleurs des produits peuvent différer de la réalité. Ces produits contiennent des gaz à effet de serre fluorés.



# Compatibilité

MODÈLES	PUISSANCES (kBtu/h)	BLOQUAGE DE MODE POUR RT2012	COMPATIBILITÉ DES OPTIONS		
			TÉLÉCOMMANDE FILAIRE	CARTE CONTACTS SECS	COMMANDE CENTRALISÉES
STANDARD PLUS	9 / 12	•	-	-	-

## P09EN.NSJ / P12EN.NSJ

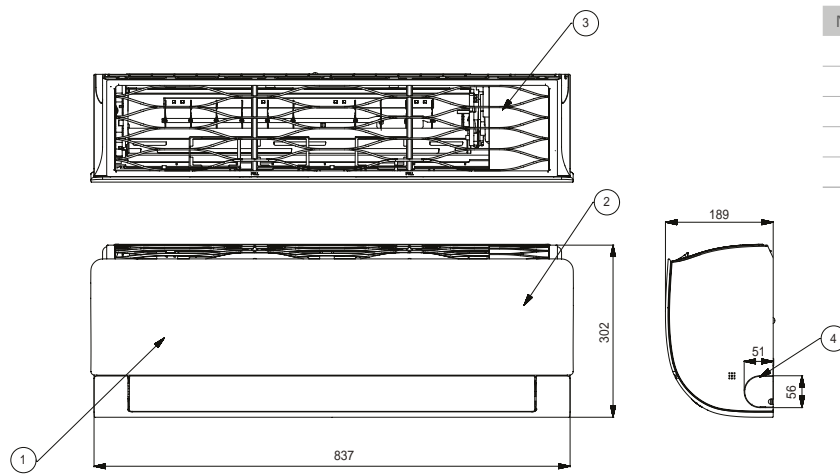

(Unité : mm)

Numéro	Partie	Remarques
1	Façade	
2	Récepteur infrarouge	
3	Filtre	
4	Prédécoupe	Tuyauterie et câblage
5	Platine d'installation	

## P09EN.UA3 / P12EN.UA3

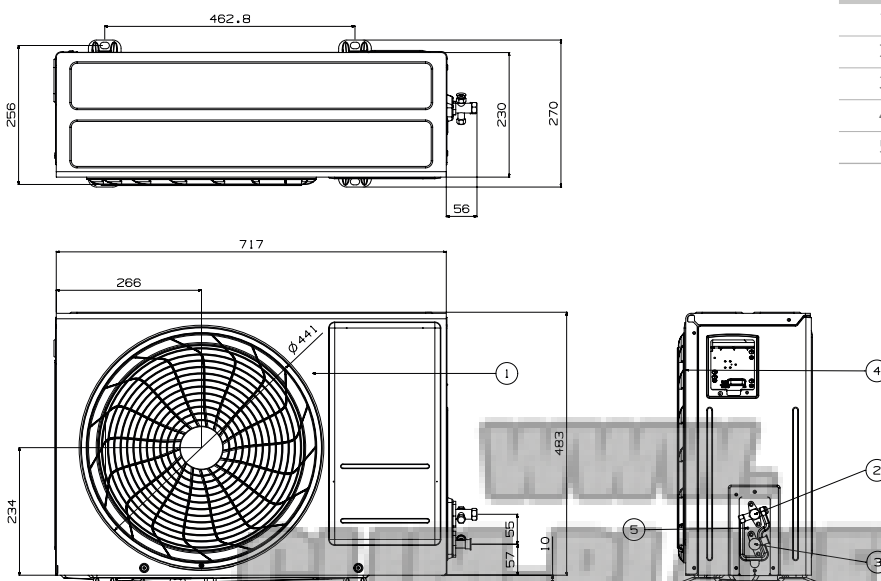

(Unité : mm)

Numéro	Partie
1	Grille de soufflage d'air
2	Connexion gaz
3	Connexion liquide
4	Coffret électrique
5	Connexion terre

# NEW Standard Plus

## Smart Inverter

18K  
P18EN  
24K  
P24EN



Active Energy Control



Energy Display



Flux 2 directions



Jet Cool



Chauffage rapide



Filtre Dual Protection



Auto-nettoyant



Confort



Mode silence - 3 dB



Installation facile et rapide

En option



Wi-Fi Ready



Smart Diagnosis

				18K	24K
Référence unité intérieure				P18EN.NSK	P24EN.NSK
Référence unité extérieure				P18EN.UL2	P24EN.UUE
Unité intérieure					
Puissance restituée	Froid	Min./Nom./Max	W	900/5000/5525	900/6600/7420
	Chaud +7°C	Min./Nom./Max	W	900/5800/6438	900/7500/8640
	Chaud -7°C	Nom.	W	3800	4850
Puissance absorbée	Froid	Nom.	W	1587	2275
	Chaud +7°C	Nom.	W	1611	2308
EER			W/W	3.15	2.90
S.E.E.R.				6.5	6.2
P design F			kW	5.0	6.6
COP			W/W	3.60	3.25
S.C.O.P.				4.0	3.9
P design C			kW	3.9	5.0
Classe énergétique	Froid			A++	A++
	Chaud			A+	A
Conso énergétique annuelle	Froid		kWh	269	372
	Chaud		kWh	1365	1794
Pression sonore (1m)	Froid	MN/PV/MV/GV	dB(A)	31/34/39/44	31/34/42/47
	Chaud		dB(A)	34/39/44	34/42/47
Puissance sonore	Froid	GV	dB(A)	60	65
Débit d'air	Froid	MN/PV/MV/GV	m³/min	8.0/10.5/13.0	8.0/10.5/13.1
		Max	m³/min	14.5	16.1
	Chaud	PV/MV/GV	m³/min	18.0	20.0
Déshumidification			l/h	11.0/13.5/16.0	11.0/15.0/18.5
Intensité absorbée	Froid	Nom./Max.	A	1.8	2.5
	Chaud	Nom./Max.	A	6.9/9.0	10.1/14.0
Intensité démarrage	Froid	Nom.	A	7.1/9.5	10.4/14.0
	Chaud	Nom.	A	6.9	10.1
Alimentation			Ø / V / Hz	7.1	10.4
Disjoncteur			A	1 / 220-240 / 50	1 / 220-240 / 50
Câble d'alimentation électrique			mm²	D16A	D16A
Câble de raccordement UI-UE			mm²	3G1,5	3G1,5
Dimensions (LxHxP)			mm	4G1,5	4G1,5
Poids net			kg	998*330*210	998*330*210
Net Weight			kg	11.6	12.5
Unité extérieure					
Plage de fonctionnement	Froid	Min-Max	°C BS	-15-48	-15-48
	Chaud	Min-Max	°C BH	-10-24	-10-24
Pression sonore	Froid	GV	dB(A)	53	56
	Chaud	GV	dB(A)	55	57
Puissance sonore	Froid	GV	dB(A)	65	70
Débit d'air		GV	m³/min	35	50
Longueurs frigorifiques	UE-UI	Min	m	3	3
		Max	m	20	30
	Dénivelé UE-UI	Max	m	10	15
Raccords frigorifiques	Liquide	Extérieur	mm	6.35	6.35
		Extérieur	pouce	(1/4)	(1/4)
	Gaz	Extérieur	mm	12.7	15.88
		Extérieur	pouce	(1/2)	(5/8)
	Condensats	Extérieur	mm	21.5	21.5
	Extérieur	pouce	0.85	0.85	
Réfrigérant	Type			R410A	R410A
	Précharge (7,5m)		g	1200	1350
	Complément de charge		g/m	20	30
Type compresseur				Twin Rotary	Twin Rotary
Poids net			kg	36.7	46
Dimensions (LxHxP)			mm	770*545*288	870*655*320

Les protections et sections de câble sont données à titre indicatif. Elles doivent être dimensionnées en fonction des paramètres de l'installation, selon la norme NF C15-100. Pour notre politique de perfectionnement constant des produits, les caractéristiques et les données susmentionnées sont sous réserve de modifications sans obligation de préavis. Les images des produits et accessoires ont une vocation purement illustrative ; pour des exigences graphiques, les couleurs des produits peuvent différer de la réalité. Ces produits contiennent des gaz à effet de serre fluorés.

# Compatibilité

MODÈLES	PUISSANCES (kBtu/h)	BLOCAGE DE MODE POUR RT2012	COMPATIBILITÉ DES OPTIONS		
			TÉLÉCOMMANDE FILAIRE	CARTE CONTACTS SECS	COMMANDE CENTRALISÉES
STANDARD PLUS	18 /24	•	-	-	-

## P18EN.NSK / P24EN.NSK

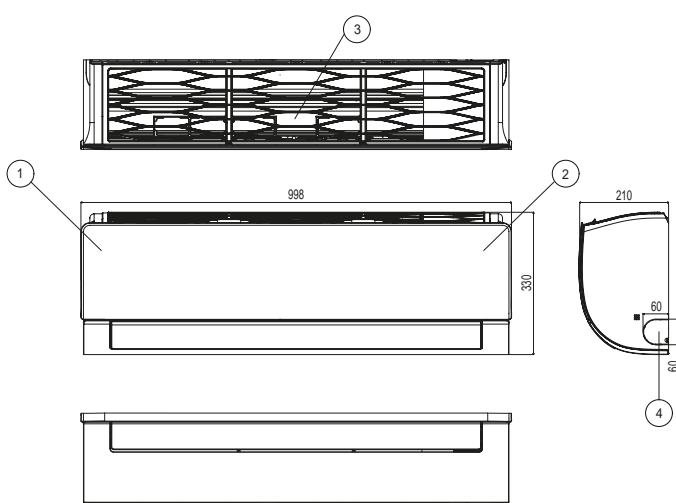

(Unité : mm)

Numéro	Partie	Remarques
1	Façade	
2	Récepteur infrarouge	
3	Filtre d'aspiration	
4	Platine d'installation	

## P18EN.UL2

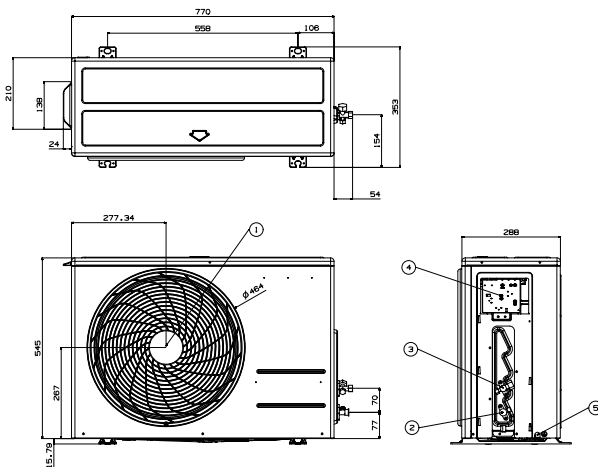

## P24EN.UUE

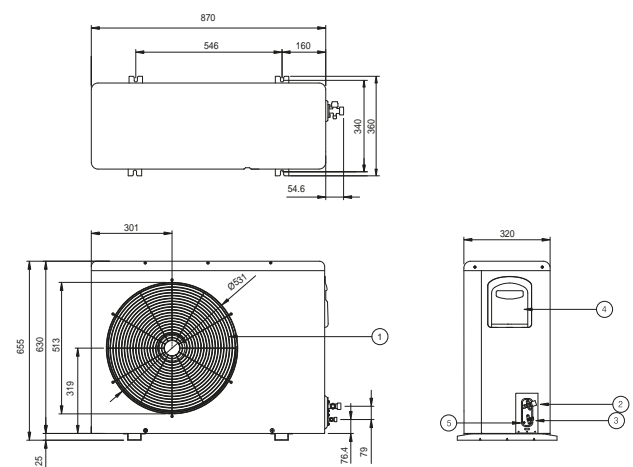

(Unité : mm)

Numéro	Partie
1	Grille de soufflage d'air
2	Connexion gaz
3	Connexion liquide
4	Coffret électrique
5	Connexion terre

# Standard Smart Inverter

---

Design et Silencieux , le mural Standard allie  
parfaitement performance et confort.

---



WWW.  
CLIM-PLANETE  
.COM

## Bien-être de l'environnement

Pour plus de confort, en mode froid, le flux d'air est horizontal afin d'empêcher le souffle direct.  
En mode chauffage, celui-ci est dirigé verticalement pour fournir un air chaud naturel.



## Rafrâchissement rapide

Grâce à la fonction Jet Cool, un flux d'air puissant et frais est projeté à grande vitesse pour diminuer rapidement la température ambiante.



## Un intérieur plus sain

Le filtre Dual Protection capture les poussières et les bactéries pour un environnement sain.

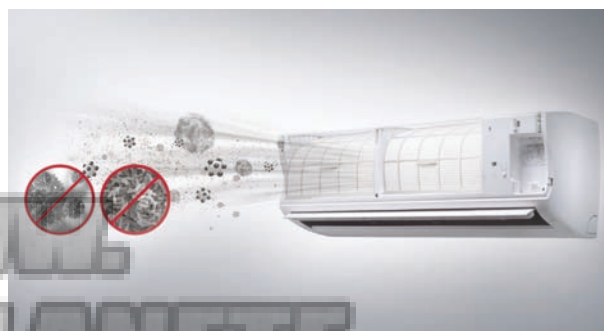

# Standard Smart Inverter

9K  
E09EM  
12K  
E12EM



Jet Cool



Flux 2 directions



Chauffage rapide



Filtre Dual Protection



Auto-nettoyant



Confort



Installation facile et rapide

En option



Wi-Fi Ready

				9K	12K
Référence unité intérieure				E09EM.NSW	E12EM.NSH
Référence unité extérieure				E09EM.UA3	E12EM.UA3
Unité intérieure					
Puissance restituée	Froid	Min./Nom./Max	W	890/2500/3700	900/3500/4040
	Chaud +7°C	Min./Nom./Max	W	890/3200/4100	890/3800/5100
	Chaud -7°C	Nom.	W	3000	3600
Puissance absorbée	Froid	Nom.	W	730	1,120
	Chaud +7°C	Nom.	W	950	1,040
EER			W/W	3.42	3.13
S.E.E.R.				5.7	5.8
P design F			kW	2.5	3.5
COP			W/W	3.37	3.65
S.C.O.P.				3.8	3.8
P design C			kW	2.3	3.2
Classe énergétique	Froid			A+	A+
	Chaud			A	A
Conso énergétique annuelle	Froid		kWh	154	211
	Chaud		kWh	847	1400
Pression sonore (1m)	Froid	MN/PV/MV/GV	dBa	20/25/33/39	20/25/33/39
	Chaud		dBa	28/33/39	28/33/39
Puissance sonore	Froid	GV	dBa	58	58
Débit d'air	Froid	MN/PV/MV/GV	m³/min	3.0 / 4.5 / 6.0 / 7.5	3.5 / 5.5 / 8.0 / 10.0
		Max	m³/min	9.0	12.0
	Chaud	PV/MV/GV	m³/min	5.0 / 6.0 / 8.0	6.5 / 8.0 / 10.0
Déshumidification			l/h	0.83	1.3
Intensité absorbée	Froid	Nom./Max.	A	3.2 / 6.5	4.9 / 6.5
	Chaud	Nom./Max.	A	4.2 / 6.0	4.6 / 6.0
Intensité démarrage	Froid	Nom.	A	3.2	4.9
	Chaud	Nom.	A	4.2	4.6
Alimentation			Ø / V / Hz	1 / 220-240 / 50	1 / 220-240 / 50
Disjoncteur			A	D10A	D10A
Câble d'alimentation électrique			mm²	3G1,5	3G1,5
Câble de raccordement UI-UE			mm²	4G0,75	4G0,75
Dimensions (LxHxP)			mm	756*265*184	798*292*214
Poids net			kg	7.4	8.5
Unité extérieure					
Plage de fonctionnement	Froid	Min-Max	°C BS	-10-48	-10-48
	Chaud	Min-Max	°C BH	-10-24	-10-24
Pression sonore	Froid	GV	dBa	49	49
	Chaud	GV	dBa	49	49
Puissance sonore	Froid	GV	dBa	65	65
Débit d'air		GV	m³/min	27	27
Longueurs frigorifiques	UE-UI	Min	m	3	3
		Max	m	15	15
	Dénivelé UE-UI	Max	m	7	7
Raccords frigorifiques	Liquide	Extérieur	mm	6.35	6.35
		Extérieur	pouce	(1/4)	(1/4)
	Gaz	Extérieur	mm	9.52	9.52
		Extérieur	pouce	(3/8)	(3/8)
	Condensats	Extérieur	mm	21.5	21.5
		Extérieur	pouce	0.85	0.85
Réfrigérant	Type			R410A	R410A
	Précharge (5m)		g	920	970
	Complément de charge		g/m	20	20
Type compresseur				Rotary	Rotary
Poids net			kg	28	28
Dimensions (LxHxP)			mm	717*483*230	717*483*230

Les protections et sections de câble sont données à titre indicatif. Elles doivent être dimensionnées en fonction des paramètres de l'installation, selon la norme NF C15-100. Pour notre politique de perfectionnement constant des produits, les caractéristiques et les données susmentionnées sont sous réserve de modifications sans obligation de préavis. Les images des produits et accessoires ont une vocation purement indicative ; pour des exigences graphiques, les couleurs des produits peuvent différer de la réalité. Ces produits contiennent des gaz à effet de serre fluorés.

# Compatibilité

MODÈLES	PUISSANCES (kBtu/h)	BLOQUAGE DE MODE POUR RT2012	COMPATIBILITÉ DES OPTIONS		
			TÉLÉCOMMANDE FILAIRE	CARTE CONTACTS SECS	COMMANDE CENTRALISÉES
STANDARD	9 / 12	•	-	-	-

## E09EM.NSW

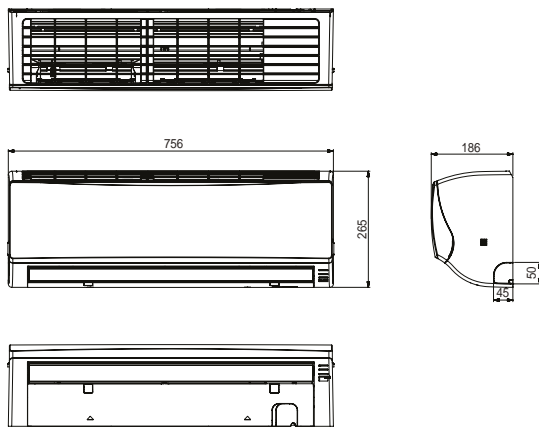

## E12EM.NSH

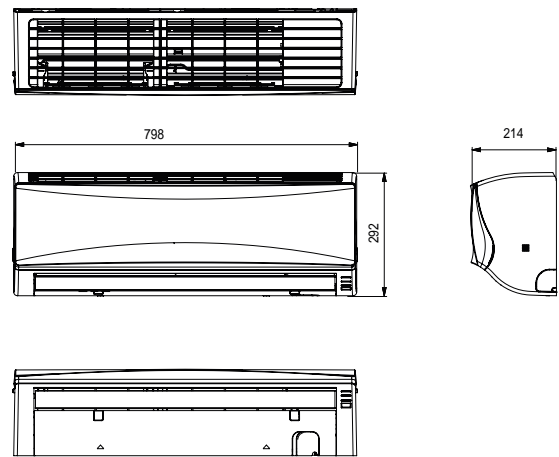

## E09EM.UA3 / E12EM.UA3

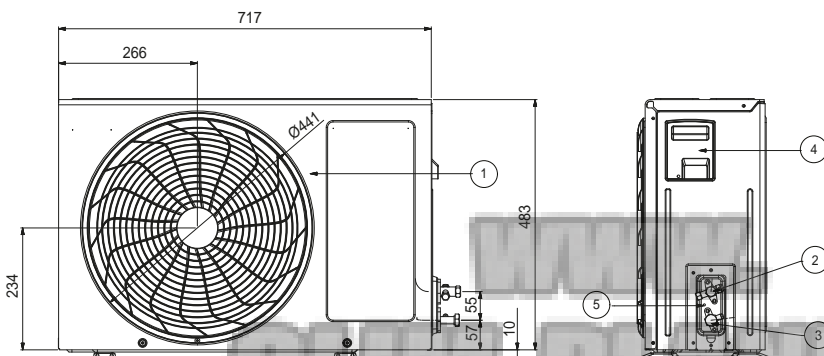
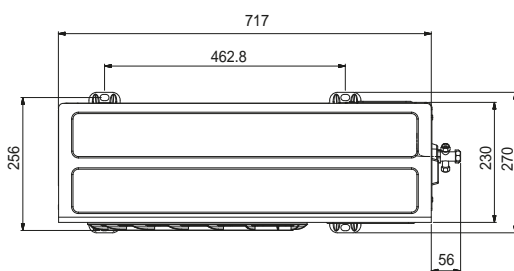

(Unité : mm)

Numéro	Partie
1	Grille de soufflage d'air
2	Connexion gaz
3	Connexion liquide
4	Coffret électrique
5	Connexion terre

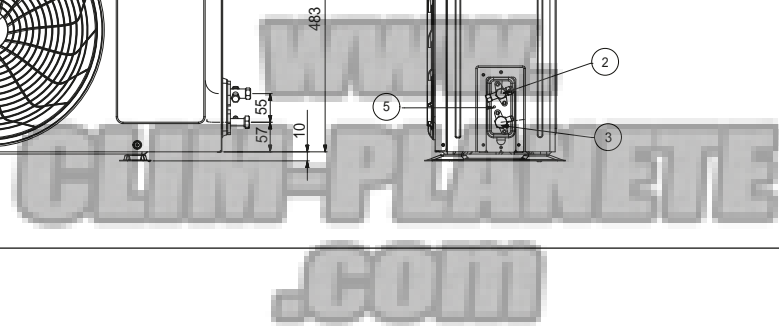

# Standard Smart Inverter



18K  
E18EM



Jet Cool



Flux 2 directions



Chauffage rapide



Filtre Dual Protection



Auto-nettoyant



Confort



Installation facile et rapide

En option



Wi-Fi Ready

				18K
Référence unité intérieure				E18EM.NSM
Référence unité extérieure				E18EM.UL2
Unité intérieure				
Puissance restituée	Froid	Min./Nom./Max	W	900/5000/5400
	Chaud +7°C	Min./Nom./Max	W	900/5400/6100
	Chaud -7°C	Nom.	W	3800
Puissance absorbée	Froid	Nom.	W	1720
	Chaud +7°C	Nom.	W	1540
EER			W/W	2.91
S.E.E.R.				5.3
P design F			kW	5.0
COP			W/W	3.51
S.C.O.P.				3.8
P design C			kW	3.8
Classe énergétique	Froid			A
	Chaud			A
Conso énergétique annuelle	Froid		kWh	330
	Chaud		kWh	1400
Pression sonore (1m)	Froid	Min./PV/MV/GV	dBA	29/35/40/42
	Chaud		dBA	35/40/42
Puissance sonore	Froid	GV	dBA	60
Débit d'air	Froid	Min./PV/MV/GV	m³/min	7.5/9.0/10.5/12.0
		Max	m³/min	17.4
	Chaud	PV/MV/GV	m³/min	8.0/10.0/13.0
Déshumidification			l/h	1.8
Intensité absorbée	Froid	Nom./Max.	A	7.8/9.0
	Chaud	Nom./Max.	A	7.0/9.5
Intensité démarrage	Froid	Nom.	A	7.8
	Chaud	Nom.	A	7.0
Alimentation			Ø / V / Hz	1/220-240 / 50
Disjoncteur			A	D16A
Câble d'alimentation électrique			mm²	3G1,5
Câble de raccordement UI-UE			mm²	4G0,75
Dimensions (LxHxP)			mm	885 * 296 * 236
Poids net			kg	9.5
Unité extérieure				
Plage de fonctionnement	Froid	Min-Max	°C BS	-10-48
	Chaud	Min-Max	°C BH	-10-24
Pression sonore	Froid	GV	dBA	52
	Chaud	GV	dBA	54
Puissance sonore	Froid	GV	dBA	65
Débit d'air		GV	m³/min	32
Longueurs frigorifiques	UE-UI	Min	m	-
		Max	m	20
	Dénivelé UE-UI	Max	m	10
Raccords frigorifiques	Liquide	Extérieur	mm	6.35
		Extérieur	pouce	(1/4)
	Gaz	Extérieur	mm	12.7
		Extérieur	pouce	(1/2)
	Condensats	Extérieur	mm	21.5
		Extérieur	pouce	0.85
Réfrigérant	Type			R410A
	Précharge (5m)		g	1,060
	Complément de charge		g/m	20
Type compresseur				Rotary
Poids net			kg	34
Dimensions (LxHxP)			mm	770*545*288

Les protections et sections de câble sont données à titre indicatif. Elles doivent être dimensionnées en fonction des paramètres de l'installation, selon la norme NF C15-100. Pour notre politique de perfectionnement constant des produits, les caractéristiques et les données susmentionnées sont sous réserve de modifications sans obligation de préavis. Les images des produits et accessoires ont une vocation purement indicative ; pour des exigences graphiques, les couleurs des produits peuvent différer de la réalité. Ces produits contiennent des gaz à effet de serre fluorés.

# Compatibilité

MODÈLES	PUISSANCES (kBtu/h)	BLOCAGE DE MODE POUR RT2012	COMPATIBILITÉ DES OPTIONS		
			TÉLÉCOMMANDE FILAIRE	CARTE CONTACTS SECS	COMMANDE CENTRALISÉES
STANDARD	18	•	-	-	-

## E18EM.NSM

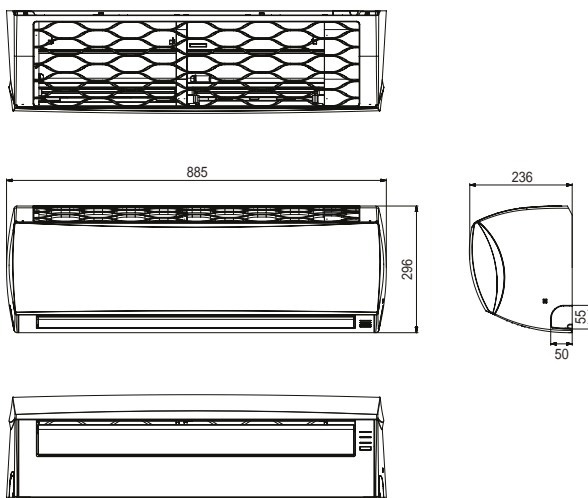

## E18EM.UL2

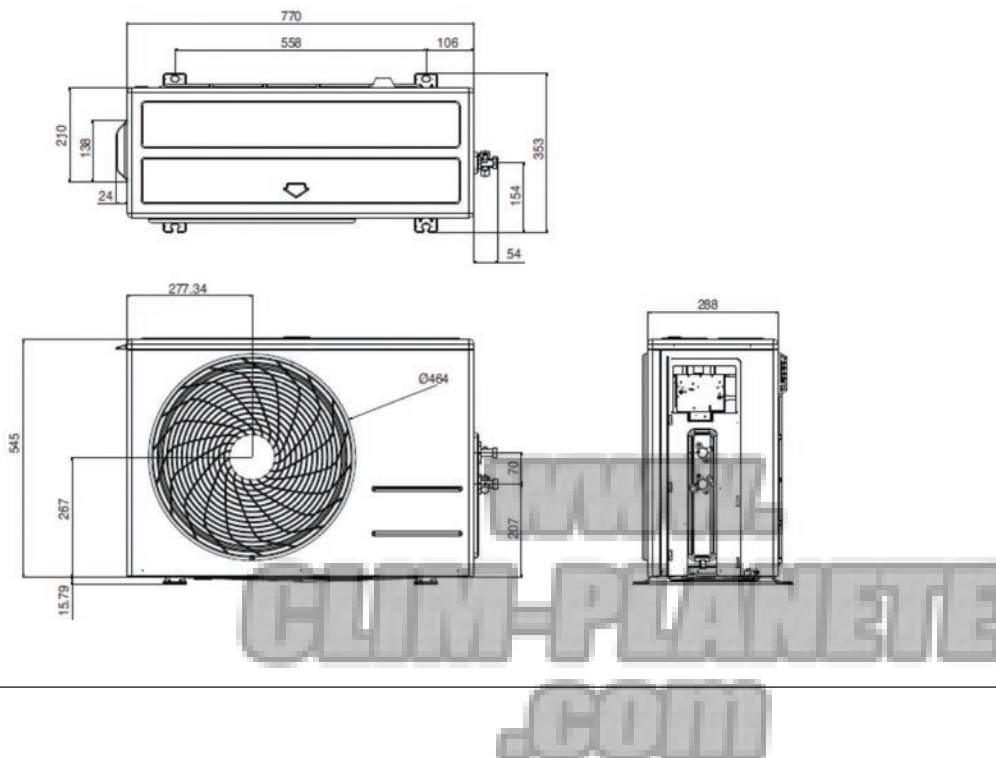

# SYSTEMES MULTI SPLIT INVERTER

## Les **PLUS** de la gamme Multi-Split

- Gamme Large et complète
- 14 groupes extérieurs, 40 unités intérieures, plus de 2 000 combinaisons possibles
- Unités intérieures compatibles Mono / Multi-Split
- Hautes performances grâce à la technologie Inverter



CLIM-PLANETE  
.COM



---

Groupes extérieurs Multi-Split Inverter	64
Spécifications Groupes extérieurs	72
Spécifications groupes extérieurs avec boîtiers	76
Unités intérieures Multi-Split	80
Artcool et muraux	81
Cassettes 4 voies	86
Gainables	88
Consoles convertibles et plafonniers	90
Consoles double flux	92
Vues techniques unités intérieures	94
Tableaux de combinaisons	102

---

## CONDITIONS DE MESURE

### REFROIDISSEMENT

- Intérieur : 27 °C BS / 19 °C BH
- Extérieur : 35 °C BS / 24 °C BH
- Longueur frigorifique : 7,5 m
- Dénivelé : 0 m

### CHAUFFAGE

- Intérieur : 20 °C BS / 15 °C BH
- Extérieur : 7 °C BS / 6 °C BH
- Longueur frigorifique : 7,5 m
- Dénivelé : 0 m

## Garanties

---





































\* Garantie main d'œuvre sous conditions de mise en service effectuée par un partenaire Station Technique Agréé LG.

# SYSTÈMES MULTI SPLIT

DESIGN, PERFORMANCES, BIEN-ÊTRE ET FLEXIBILITÉ

GROUPES EXTÉRIEURS						
kBtu	Type kW	Référence	Nb unités intérieures maxi	Alimentation	Exemple de combinaison	
14	4.1	MU2M15 UL3 	2	1Ø		
16	4.7	MU2M17 UL3 	2	1Ø		
18	5.3	MU3M19 UE3 	3	1Ø		
21	6.2	MU3M21 UE3 	3	1Ø		
24	7.0	MU4M25 U43 	4	1Ø		
27	7.9	MU4M27 U43 	4	1Ø		
30	8.8	MU5M30 U43 	5	1Ø		
40	11.7	MU5M40 UO2 	5	1Ø		
kBtu	Type kW	Référence	Nb unités intérieures maxi	Alimentation		Exemple de combinaison
40	11.7	FM40AH UO2 	7	1Ø		
46	13.5	FM41AH U32 	7	3Ø		
48	14.1	FM48AH U32 FM49AH U32 	8	1Ø / 3Ø		
57	16.7	FM56AH U32 FM57AH U32 	9	1Ø / 3Ø		

WWW.  
CLIM-PLANETE  
.COM

UNITÉS INTÉRIURES									
		kBtu	5	7	9	12	15	18	24
Type		kW	1.5	2.1	2.6	3.5	4.2	5.3	7
Mural	Standard								
	MS05SQ NWO	MS07SQ NWO	MS09SQ NBO	MS12SQ NBO	MS15SQ NBO	MS18SQ NCO	MS24SQ NCO		
	ART COOL Mirror								
	MS07AW* NBO	MS09AW* NBO	MS12AW* NBO				MS18AW* NCO	MS24AW* NCO	
	ART COOL Gallery								
				MA09AH1 NF1	MA12AH1 NF1				
Cassette 4 voies									
		MT06AH NR0	MT08AH NR0	CT09 NR2	CT12 NR2			NEW CT18 NQ4	NEW CT24 NP4
Gainable	Haute pression								
								CM18 N14	CM24 N14
	Basse pression								
				CB09L N12	CB12L N22			CB18L N22	CB24L N32
Console convertible et Plafonnier									
				CV09 NE2	CV12 NE2			CV18 NJ2	CV24 NJ2
Console double flux									
				CQ09 NAO	CQ12 NAO			CQ18 NAO	

\* Indique la couleur de la façade - Mirror (R), gris (V) et blanc (W)

# EFFICACITÉ

## Compresseur BLDC

Les unités extérieures sont équipées de compresseurs BLDC munis de moteurs à aimants néodymes. Ces compresseurs se démarquent par une efficacité énergétique supérieure à celle des compresseurs inverter traditionnels pour garantir une efficacité énergétique saisonnière élevée.

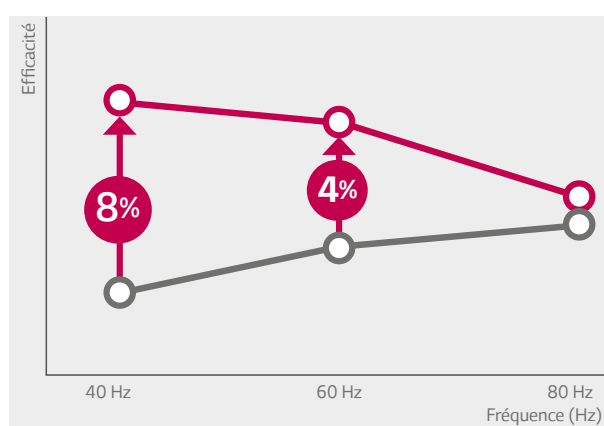
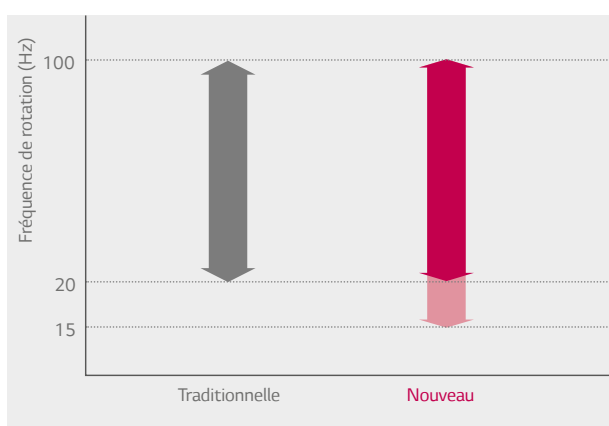

## Moteur de ventilation BLDC

Le moteur de ventilation BLDC est plus efficace par rapport au moteur à courant alternatif traditionnel et affiche une économie énergétique jusqu'à 40 % à hauts régimes de rotation et jusqu'à 20 % à bas régimes.

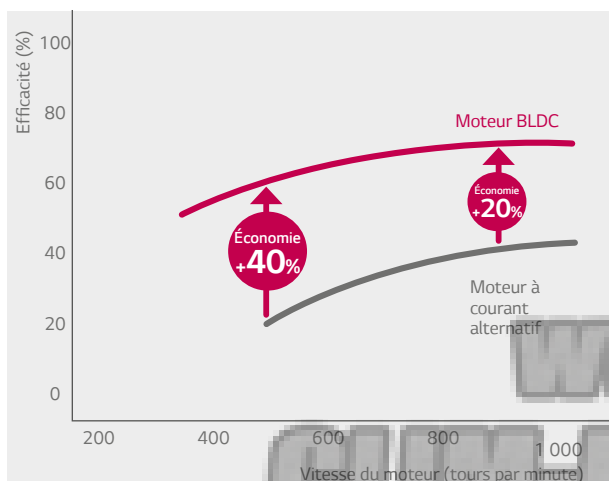

## Consommation électrique réduite en mode veille

Une fonctionnalité innovante permet de couper l'alimentation électrique des composants du système pendant la phase de veille de l'installation. Ainsi, la consommation électrique en phase de veille pour les unités extérieures est inférieure de 90 %.

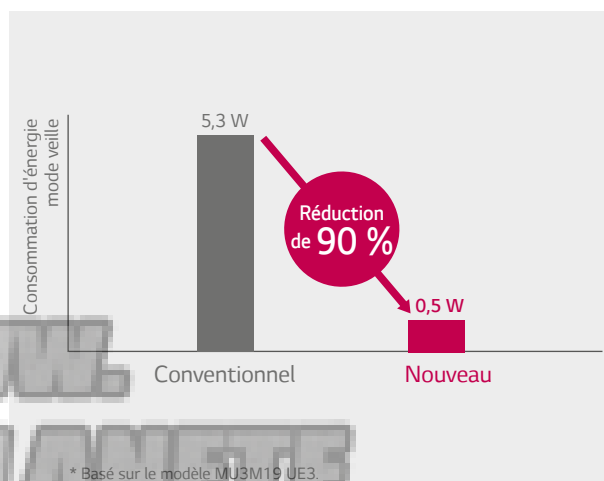

\* Basé sur le modèle MU3M19 UE3.

## Échangeur Wide Louver Plus

L'échangeur à ailettes Wide Louver Plus est appliqué sur les unités extérieures. Le travail particulier sur ces ailettes permet d'augmenter la puissance de l'échangeur de 11 % à parité de surface par rapport à un échangeur traditionnel. De plus, il ralentit la formation de givre sur l'échangeur, ce qui induit un temps de chauffage plus long et un COP augmenté de 6 %.

### Traditionnelle

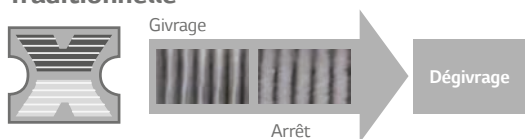

### Wide Louver

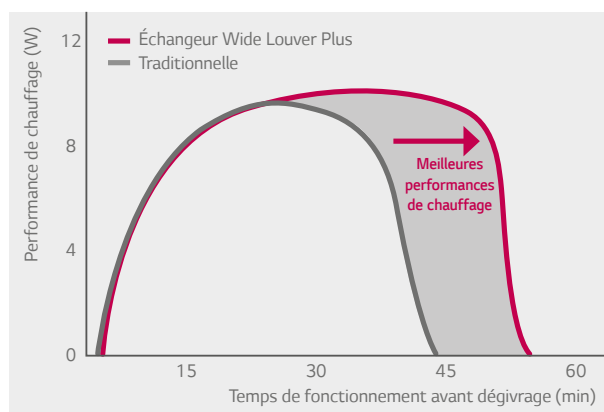
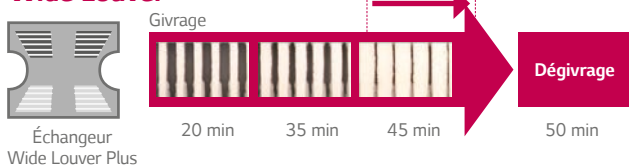

\*Unité UU24W U42

## Distribution uniforme du réfrigérant

Les nouveaux distributeurs de réfrigérant dans les unités extérieures permettent de réduire les turbulences et d'améliorer la répartition des flux pour une utilisation maximale des surfaces d'échange. Cette innovation garantit une augmentation de l'efficacité énergétique de l'ordre de 5 %.

### Traditionnelle

Distribution non uniforme

### Nouveau

Distribution uniforme

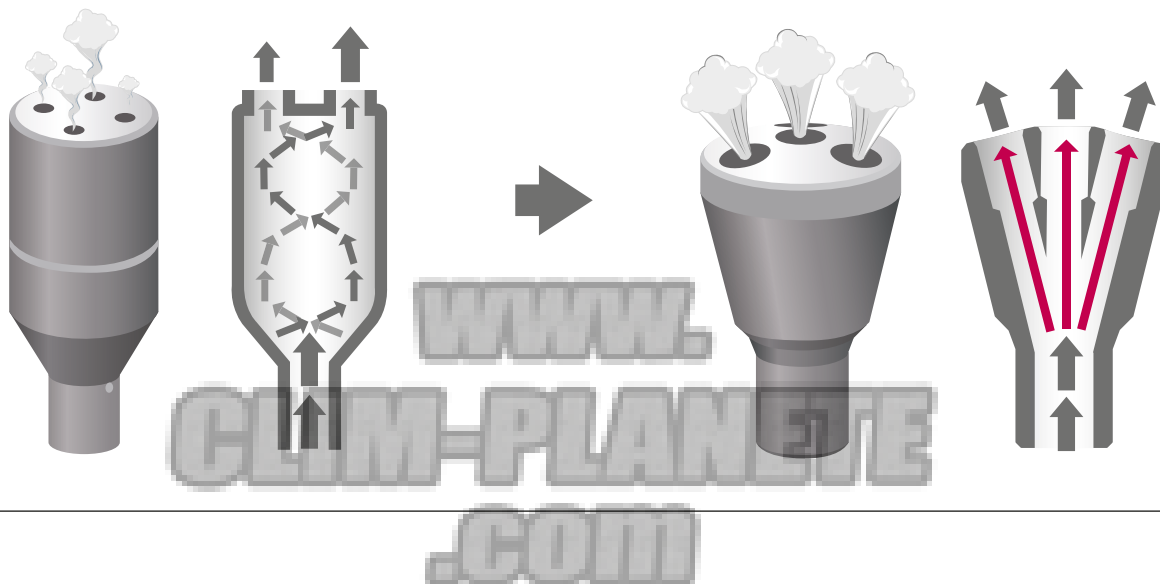

# CHAUFFAGE ET REFROIDISSEMENT RAPIDES

## Régulation par sonde de pression

Les nouvelles unités fonctionnent avec un contrôle basé sur les pressions du réfrigérant dans le circuit. La nouvelle technologie appliquée à ces produits permet d'obtenir les résultats escomptés dans des délais plus courts, de mieux gérer le fonctionnement du compresseur dans des conditions de charge partielle et d'aboutir à de considérables réductions du courant électrique absorbé.



Le contrôle de pression prend moins de temps pour atteindre la température souhaitée : jusqu'à 30 % en refroidissement et jusqu'à 44 % en chauffage, avec un niveau de précision et de stabilité élevé.

### Chauffage

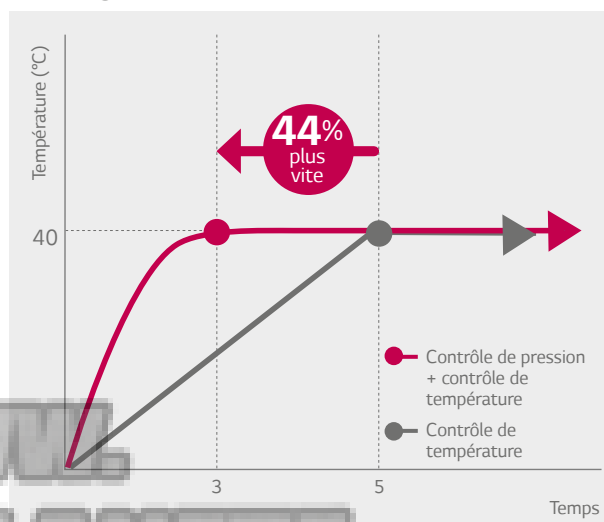

\* Basé sur les tests usine

# PERFORMANCES FIABLES

## Plage de fonctionnement agrandie et contrôle de condensation

Les unités extérieures de la gamme tertiaire peuvent fonctionner en mode refroidissement et chauffage dans les conditions les plus extrêmes. La présence, en équipement de série, du contrôle de condensation pour le mode refroidissement, les rend compatibles avec toutes les applications où il est nécessaire de refroidir l'air, même en cas de températures extérieures basses (par ex. restaurants, salles de sport, locaux de serveurs).

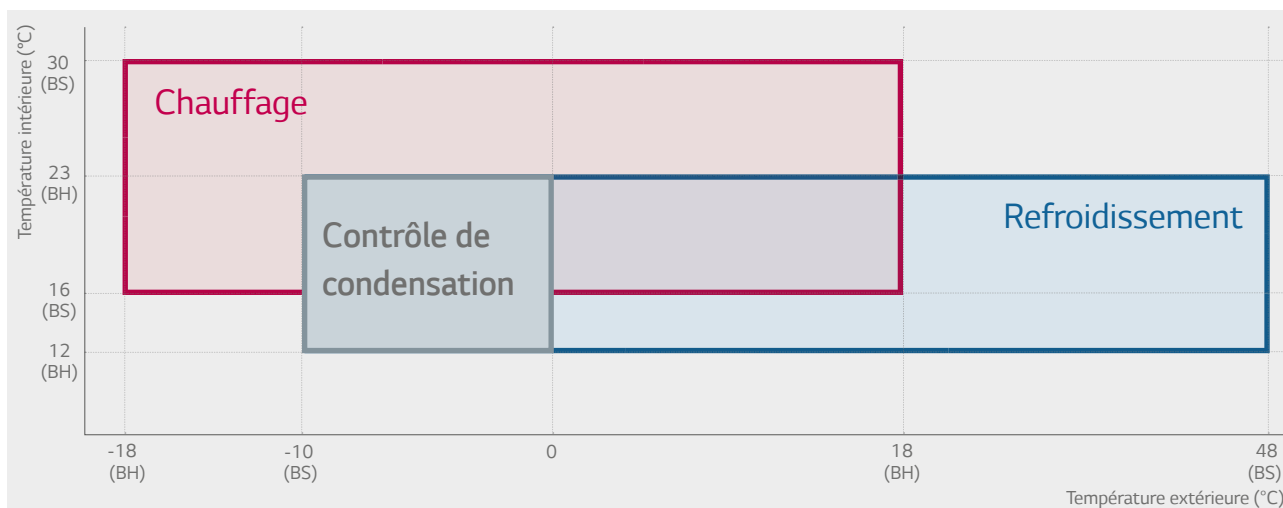

\* Sauf MU2M15 UL3 / MU2M17 UL3 : temp. max refroidissement + 46 °C (BS)

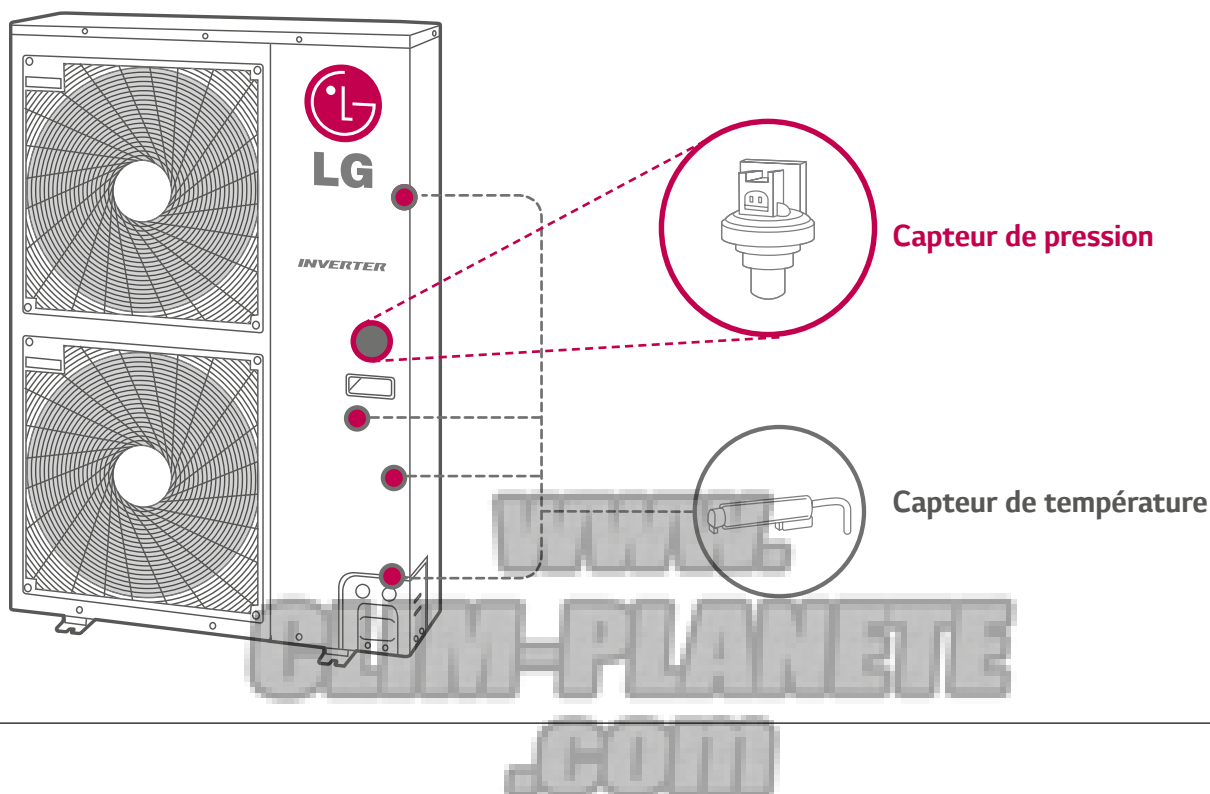

# ÉCONOMIE D'ÉNERGIE

## Blocage du mode de fonctionnement

En réglant les interrupteurs DIP switch, on peut bloquer le mode de fonctionnement en refroidissement seul ou chauffage seul.

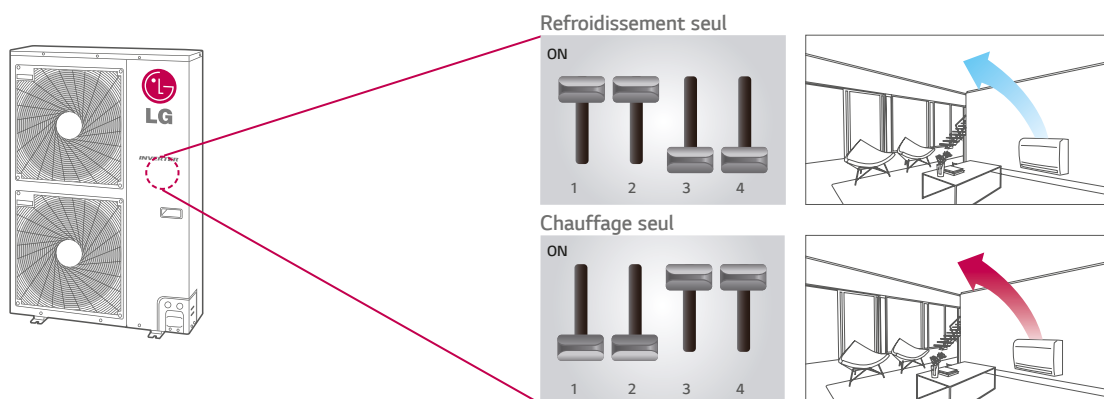

## Smart Load Control

### Phase de démarrage Économique

En actionnant le mode "Priorité COP" grâce au selecteur du groupe extérieur, la puissance et la température de soufflage varieront automatiquement en fonction de la température extérieure et du point de consigne. Pendant les 30 premières minutes après le démarrage, l'intensité absorbée peut baisser de 35%.

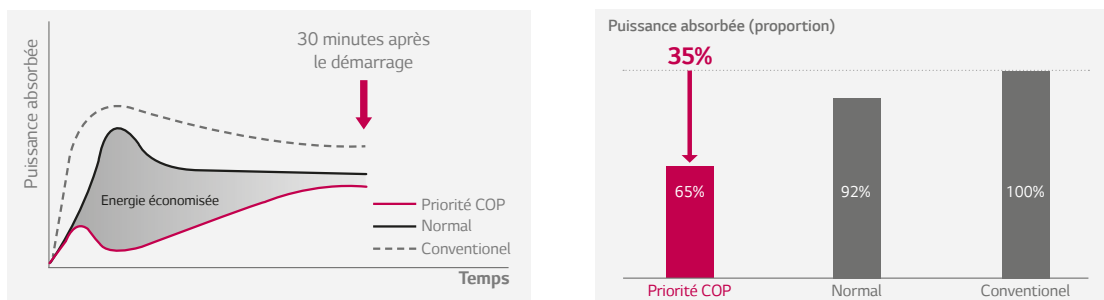

### Économie d'énergie en temps réel

Après les 30 minutes de "Priorité COP", la température de soufflage changera en fonction de la charge.

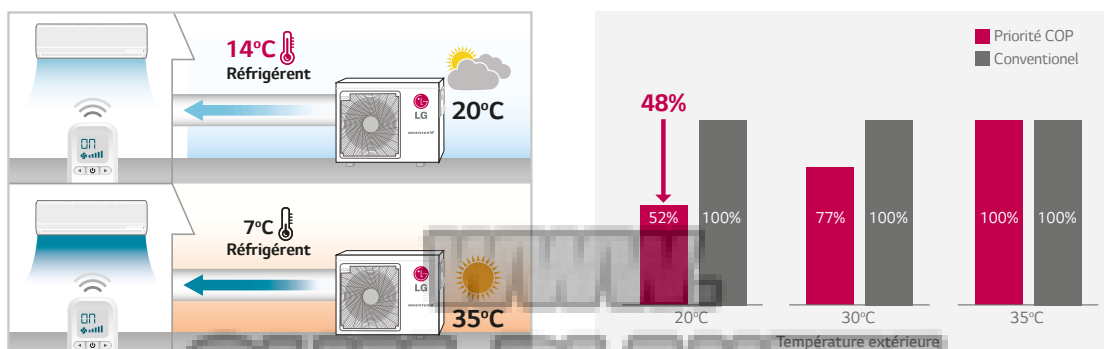

\* Appliqué aux modèles : MU3M19 UE3 / MU3M21 UE3 / MU4M25 U43 / MU4M27 U43 / MU5M30 U43 / MU5M40 U02 / FM40AH U02  
 \* Conditions de test : MU3M19 UE3 / ISO 5151

# CONFIGURATIONS FLEXIBLES

## Longueurs frigorifiques maximales

Les systèmes Multi peuvent être raccordés à une longueur totale de 85 mètres de tuyauterie et jusqu'à 15 mètres de différence de niveau pour une flexibilité maximale d'installation.

### Unités extérieures

(m)		MU2M15 MU2M17	MU3M19 MU3M21	MU4M25 MU4M27	MU5M30	MU5M40
Longueur totale des tuyauteries		30	50	70	75	85
Longueur max UI-UE		20	25	25	25	25
Dénivelé max	UI-UE	15	15	15	15	15
	UI-UI	7,5	7,5	7,5	7,5	7,5

### Unités extérieures avec boîtier(s)

(m)		FM40AH	FM41AH	FM48AH FM49AH	FM56AH FM57AH
Longueur max totale (A+L1+L2+L3)		100	125	135	145
Longueur max groupe/boîtier (A)		50	55	55	55
Dénivelé max total B/UI L1+L2+L3)		50	70	80	90
Dénivelé max entre 2 UI		15	15	15	15
Dénivelé max	UI-UE (B)	30	30	30	30
	UI-UI (C)	15	15	15	15

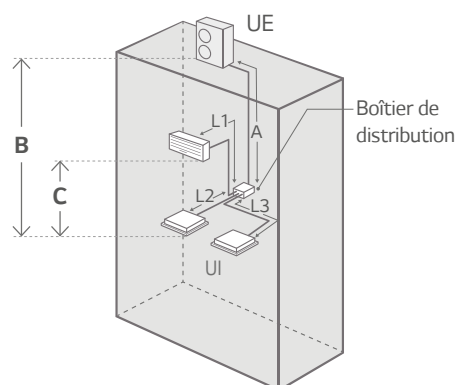

## Compatibilité Mono/Multi-Split

La possibilité d'utiliser une large gamme d'unités intérieures et des unités extérieures de nombreux formats différents permet une flexibilité d'installation maximale. En utilisant les produits Multi, il est possible de construire l'installation en fonction des besoins du site d'installation. Les unités intérieures Consoles, Gainables, Convertibles, Plafonniers et Cassettes 4 voies sont les mêmes que celles utilisées dans la gamme tertiaire, ce qui rend la gestion des stocks en magasin plus simple et intuitive.

Multi-Split	Unités intérieures compatibles		Mono-split tertiaire

**CLIM-PLANETE.COM**

# INSTALLATION ET ASSISTANCE SIMPLIFIÉES

## Installation Facilitée des groupes extérieurs

Les connexions pour le réfrigérant ne dépassent pas de l'unité, ce qui réduit davantage l'encombrement. Les vannes de service sont disposées en position haute afin de faciliter les opérations de manutention et d'installation.

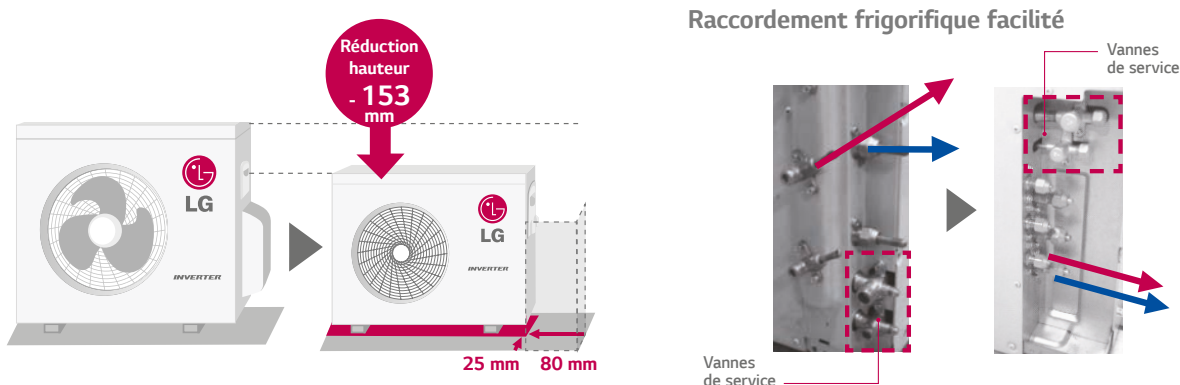

## Fonction auto-diagnostique

Grâce à cette fonction, il est possible de vérifier la bonne association des tuyauteries et des raccords électriques une fois le travail terminé. Via cette fonction de contrôle, actionnable via la carte électronique de l'unité extérieure, il est possible de réaliser une installation correcte et fonctionnant parfaitement de façon rapide et simple.

Un voyant DEL sur la carte à circuit imprimé de l'unité extérieure signale la présence d'éventuelles erreurs.

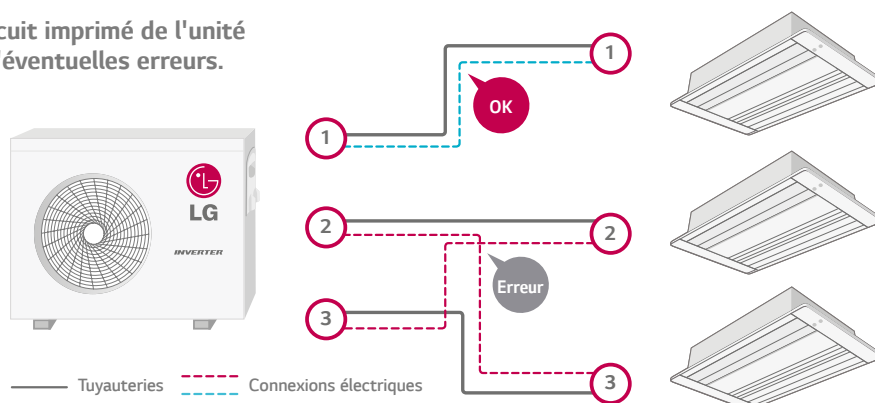

## Accès facilité à la platine électronique

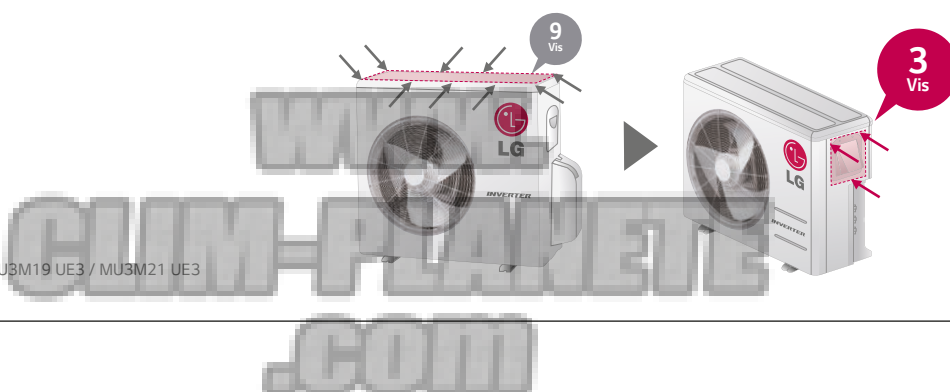

• Disponible pour les modèles  
MU2M15 UL3 / MU2M17 UL3 / MU3M19 UE3 / MU3M21 UE3

# EXPLOITATION ET MAINTENANCE SIMPLES

## Mode froid forcé

L'opération froid forcé permet de rapatrier le fluide lors des interventions de maintenance sur le système quelle que soit la température extérieure.

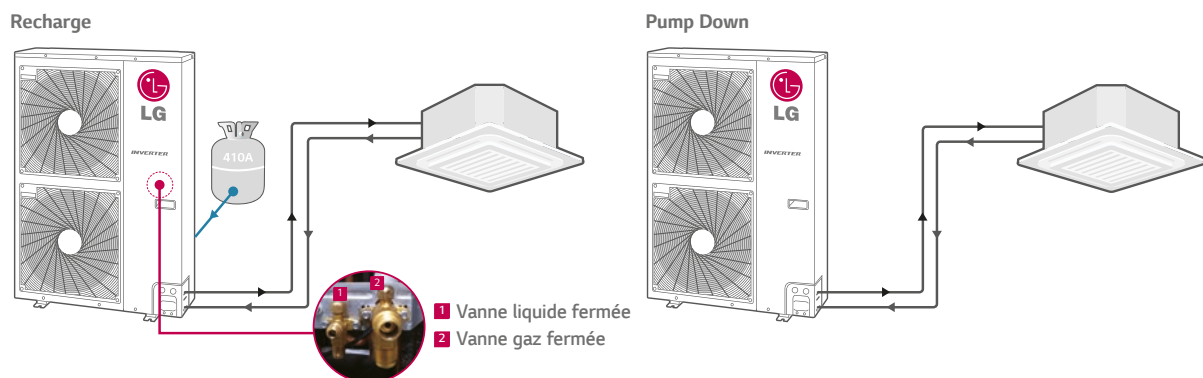

## LGMV (LG Monitoring View)

Le logiciel LGMV permet aux techniciens de contrôler et de surveiller les unités très facilement.

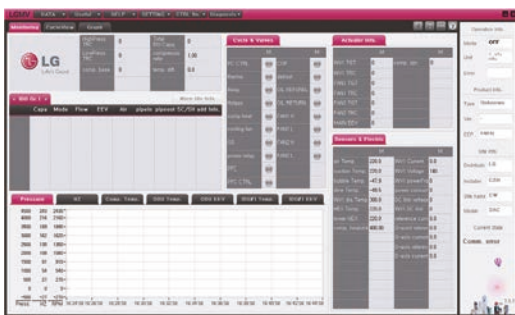

- Informations sur les unités intérieures
- Circuit et vannes
- Informations générales
- Sondes et raccordements élec.
- Informations sur les unités extérieures

LGMV fournit également des informations relatives à l'exploitabilité des produits au moyen de diagrammes et de graphiques.

Monitoring facile des codes de panne grâce aux indications des codes d'erreur de LG.

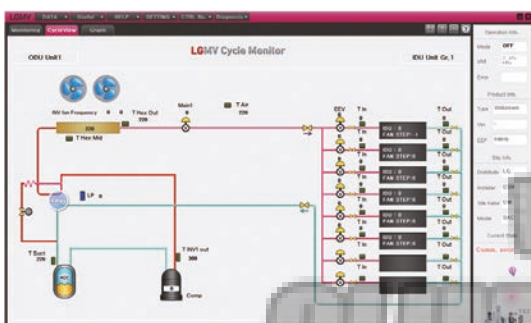

### Indicateur d'erreur

Code d'erreur	Description
01	Erreur capteur de température d'air de l'unité intérieure
02	Erreur capteur de température de réfrigérant de l'unité intérieure
03	Erreur de communication entre commande filaire et unité intérieure



# UNITÉS EXTÉRIEURES

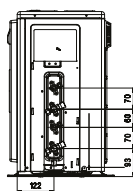
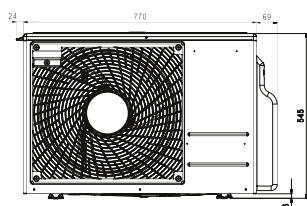
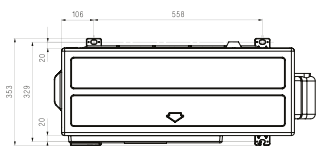

MU2M15  
MU2M17



(Unité de mesure : mm)

UNITÉ EXTÉRIEURE				MU2M15 UL3	MU2M17 UL3
Compresseur	Type			Rotatif	Rotatif
Puissance	Refr.	Min/Nom/Max	kW	0.9/4.1/4.7	0.9/4.7/5.4
	Chauf.	Min/Nom/Max	kW	1.0/4.7/5.0	1.0/5.3/5.7
Puissance à -7°C	Chauf.	Max	kW	3.3	3.7
	Refr.	Min/Nom/Max	kW	0.3/1.0/1.5	0.3/1.3/1.6
Puissance absorbée	Chauf.	Min/Nom/Max	kW	0.3/1.1/1.4	0.3/1.3/1.7
	Refr.	Min/Nom/Max	A	1.3/4.6/7.4	1.3/5.8/7.4
Intensité absorbée	Chauf.	Min/Nom/Max	A	1.3/4.9/7.5	1.3/5.8/7.5
				4.02	3.72
EER				4.34	4.12
COP				7.2	7.2
SEER				4.12	4.12
SCOP				4.5	4.5
Pdesign (@-10°C)			kW	4.5	4.5
Classe d'efficacité	Refr./Chauf.			A++/A+	A++/A+
Consommation annuelle	Refr./Chauf.		kWh	199/1,529	228/1,529
Débit d'air		Nom	m³/min	28.2	28.2
Pression sonore (1 m)	Refr.	Nom	dBA	49	49
	Chauf.	Nom	dBA	51	51
Puissance sonore	Refr.	Max	dBA	62	62
				62	62
Dimensions	LxHxP		mm	770x545x288	770x545x288
Poids net			kg	37.0	37.0
Refrigérant	Type			R410A	R410A
	Précharge (pour 7.5m / sortie)		g	1,400	1,400
	Complément de charge		g/m	20	20
Limites de fonctionnement	Refr.	Min-Max	°C BS	-10-46	-10-46
	Chauf.	Min-Max	°C BH	-18-18	-18-18
Alimentation électrique			ØV/Hz	1/220-240/50	1/220-240/50
Câble d'alimentation électrique			mm²	3G2,5	3G2,5
Câble de raccordement UE-UI			mm²	4 x 1,5	4 x 1,5
Disjoncteur			A	D16A	D16A
Longueur frigorifique Totale			m	30	30
Longueur frigorifique par branche		Max	m	20	20
	UE-UI	Max	m	15	15
Dénivelés maxi inter-unités	UI-UI	Max	m	7.5	7.5
Diamètres frigorifiques	Liquide		mm (")	ø 6.35 (1/4)x2	ø 6.35 (1/4)x2
	Gaz		mm (")	ø 9.52 (3/8)x2	ø 9.52 (3/8)x2

Les protections et sections de câbles sont données à titre indicatif. Elles doivent être dimensionnées en fonction des paramètres de l'installation, selon la norme NF C15-100.  
 Pour notre politique de perfectionnement constant des produits, les caractéristiques et les données susmentionnées sont sous réserve de modifications sans obligation de préavis.  
 Les images des produits et accessoires ont une vocation purement indicative ; pour des exigences graphiques, les couleurs des produits peuvent différer de la réalité.  
 Ces produits contiennent des gaz à effet de serre fluorés.

**Données Acoustiques :** Le niveau de pression sonore perçue est relevé aux conditions suivantes :  
 • Niveau de pression sonore environnementale égale à 0 dB Pression égale à 20 µPa • Unité positionnée en condition de champ libre • Jauge positionnée à 1 mètre de distance de l'avant de l'unité en position centrale par rapport à celle-ci (unité extérieure) • Jauge positionnée à un mètre de distance de l'avant de l'unité et à une hauteur de 0,8 mètre sous ce point (unités intérieures) • Fonctionnement des unités aux conditions nominales d'exercice • Le niveau de pression sonore pendant le fonctionnement sur site peut différer des informations communiquées précédemment compte tenu des conditions d'installation et de la proximité avec des surfaces de réverbération du son.

Standard PR EN 14825

CLIM-PLANETE  
.COM

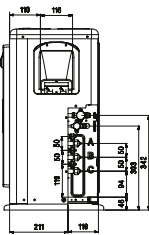
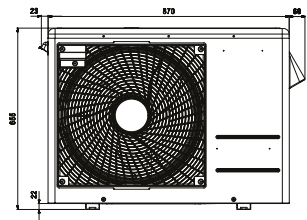
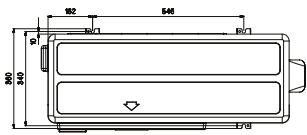

MU3M19  
MU3M21



(Unité de mesure : mm)

UNITÉ EXTÉRIEURE				MU3M19 UE3	MU3M21 UE3
Compresseur	Type			Rotatif	Rotatif
Puissance	Refr.	Min/Nom/Max	kW	1.4/5.3/6.3	1.3/6.2/7.3
	Chauf.	Min/Nom/Max	kW	1.4/6.3/7.3	1.1/7.0/7.8
Puissance à -7°C	Chauf.	Max	kW	4.4	4.9
	Refr.	Min/Nom/Max	kW	0.1/1.3/2.1	0.1/1.6/2.5
Puissance absorbée	Chauf.	Min/Nom/Max	kW	0.2/1.5/2.6	0.2/1.7/2.5
	Refr.	Min/Nom/Max	A	0.6/6.0/9.0	0.6/6.6/10.3
Intensité absorbée	Chauf.	Min/Nom/Max	A	0.8/7.0/11.5	0.9/7.4/11.8
				4.10	3.90
EER				4.10	4.11
SEER				7.2	6.9
SCOP				4.21	4.21
Pdesign (@-10°C)			kW	5.1	5.3
Classe d'efficacité	Refr./Chauf.			A++/A+	A++/A+
Consommation annuelle	Refr./Chauf.		kWh	258/1,696	314/1,762
Débit d'air		Nom	m³/min	50	50
Pression sonore (1 m)	Refr.	Nom	dBA	50	51
	Chauf.	Nom	dBA	52	53
Puissance sonore	Refr.	Max	dBA	64	64
Dimensions	LxHxP		mm	870×655×320	870×655×320
Poids net			kg	45.0	45.0
Refrigérant	Type			R410A	R410A
	Précharge (pour 7.5m / sortie)		g	1,700	1,800
	Complément de charge		g/m	20	20
Limites de fonctionnement	Refr.	Min-Max	°C BS	-10-48	-10-48
	Chauf.	Min-Max	°C BH	-18-18	-18-18
Alimentation électrique			Ø/V/Hz	1/220-240/50	1/220-240/50
Câble d'alimentation électrique			mm²	3G4	3G4
Câble de raccordement UE-UI			mm²	4 x 1,5	4 x 1,5
Disjoncteur			A	D20A	D20A
Longueur frigorifique Totale			m	52	50
Longueur frigorifique par branche		Max	m	25	25
	UE-UI	Max	m	15	15
	UI-UI	Max	m	7,5	7,5
Diamètres frigorifiques	Liquide		mm (")	ø 6.35 (1/4)×2	ø 6.35 (1/4)×2
	Gaz		mm (")	ø 9.52 (3/8)×2	ø 9.52 (3/8)×2

Les protections et sections de câbles sont données à titre indicatif. Elles doivent être dimensionnées en fonction des paramètres de l'installation, selon la norme NF C15-100. Pour notre politique de perfectionnement constant des produits, les caractéristiques et les données susmentionnées sont sous réserve de modifications sans obligation de préavis. Les images des produits et accessoires ont une vocation purement indicative ; pour des exigences graphiques, les couleurs des produits peuvent différer de la réalité. Ces produits contiennent des gaz à effet de serre fluorés.

**Données Acoustiques :** Le niveau de pression sonore perçue est relevé aux conditions suivantes :  
 • Niveau de pression sonore environnementale égale à 0 dB Pression égale à 20 µPa.  
 • Unité positionnée en condition de champ libre.  
 • Jauge positionnée à 1 mètre de distance de l'avant de l'unité en position centrale par rapport à celle-ci (unité extérieure).  
 • Jauge positionnée à un mètre de distance de l'avant de l'unité et à une hauteur de 0,8 mètre sous ce point (unités intérieures).  
 • Fonctionnement des unités aux conditions nominales d'exercice.  
 • Le niveau de pression sonore pendant le fonctionnement sur site peut différer des informations communiquées précédemment compte tenu des conditions d'installation et de la proximité avec des surfaces de réverbération du son.

Standard PR EN 14825



# UNITÉS EXTÉRIEURES

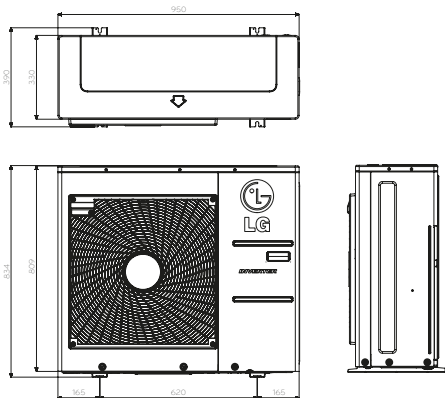

MU4M25  
MU4M27  
MU5M30



(Unité de mesure : mm)



UNITÉ EXTÉRIEURE				MU4M25 U43	MU4M27 U43	MU5M30 U43
Compresseur	Type			Rotatif	Rotatif	Rotatif
Puissance	Refr.	Min/Nom/Max	kW	4.2/7.0/8.4	4.9/7.9/9.5	5.3/8.8/10.5
	Chauf.	Min/Nom/Max	kW	5.1/8.4/9.2	5.9/9.1/10.5	6.1/10.1/12.1
Puissance à -7°C	Chauf.	Max	kW	5.9	6.4	7.1
	Refr.	Min/Nom/Max	kW	1.0/1.7/2.5	1.2/2.0/3.0	1.3/2.2/3.4
Puissance absorbée	Chauf.	Min/Nom/Max	kW	1.1/1.8/2.9	1.2/2.0/3.6	1.3/2.2/3.7
	Refr.	Min/Nom/Max	A	2.0/7.2/11.1	2.0/8.5/13.2	2.0/9.9/16.2
Intensité absorbée	Chauf.	Min/Nom/Max	A	2.2/8.1/12.8	2.2/9.1/15.8	2.2/9.8/16.5
EER				4.21	4.00	4.00
COP				4.69	4.52	4.60
SEER				7.01	7.01	7.1
SCOP				4.01	4.01	4.01
Pdesign (@-10°C)			kW	7.3	7.3	7.4
Classe d'efficacité	Refr./Chauf.			A++/A+	A++/A+	A++/A+
Consommation annuelle	Refr./Chauf.		kWh	350/2,549	394/2,549	434/2,584
Débit d'air		Nom	m³/min	60	60	60
Pression sonore (1 m)	Refr.	Nom	dB(A)	51	51	51
	Chauf.	Nom	dB(A)	53	53	53
Puissance sonore	Refr.	Max	dB(A)	62	63	64
Dimensions	LxHxP		mm	950x834x330	950x834x330	950x834x330
Poids net			kg	64.0	64.0	64.0
Refrigérant	Type			R410A	R410A	R410A
	Précharge (pour 7.5m / sortie)		g	3,200	3,200	3,200
	Complément de charge		g/m	20	20	20
Limites de fonctionnement	Refr.	Min-Max	°C BS	-10-48	-10-48	-10-48
	Chauf.	Min-Max	°C BH	-18-18	-18-18	-18-18
Alimentation électrique			Ø/V/Hz	1/220-240/50	1/220-240/50	1/220-240/50
Câble d'alimentation électrique			mm²	3G6	3G6	3G6
Câble de raccordement UE-UI			mm²	4 x 1,5	4 x 1,5	4 x 1,5
Disjoncteur			A	D32A	D32A	D32A
Longueur frigorifique Totale			m	70	70	70
Longueur frigorifique par branche		Max	m	25	25	25
Dénivelés maxi inter-unités	UE-UI	Max	m	15	15	15
	UI-UI	Max	m	7.5	7.5	7.5
Diamètres frigorifiques	Liquide		mm (")	Ø 6.35 (1/4)x4	Ø 6.35 (1/4)x4	Ø 6.35 (1/4)x5
	Gaz		mm (")	Ø 9.52 (3/8)x4	Ø 9.52 (3/8)x4	Ø 9.52 (3/8)x5

Les protections et sections de câbles sont données à titre indicatif. Elles doivent être dimensionnées en fonction des paramètres de l'installation, selon la norme NF C15-100. Pour notre politique de perfectionnement constant des produits, les caractéristiques et les données susmentionnées sont sous réserve de modifications sans obligation de préavis. Les images des produits et accessoires ont une vocation purement indicative, pour des exigences graphiques, les couleurs des produits peuvent différer de la réalité. Ces produits contiennent des gaz à effet de serre fluorés.

Standard PR EN 14825

**Données Acoustiques :** Le niveau de pression sonore perçue est relevé aux conditions suivantes :

• Niveau de pression sonore environnementale égale à 0 dB Pression égale à 20 µPa • Unité positionnée en condition de champ libre • Jauge positionnée à 1 mètre de distance de l'avant de l'unité en position centrale par rapport à celle-ci (unité extérieure) • Jauge positionnée à un mètre de distance de l'avant de l'unité et à une hauteur de 0,8 mètre sous ce point (unités intérieures) • Fonctionnement des unités aux conditions nominales d'exercice • Le niveau de pression sonore pendant le fonctionnement sur site peut différer des informations communiquées précédemment compte tenu des conditions d'installation et de la proximité avec des surfaces de réverbération du son.

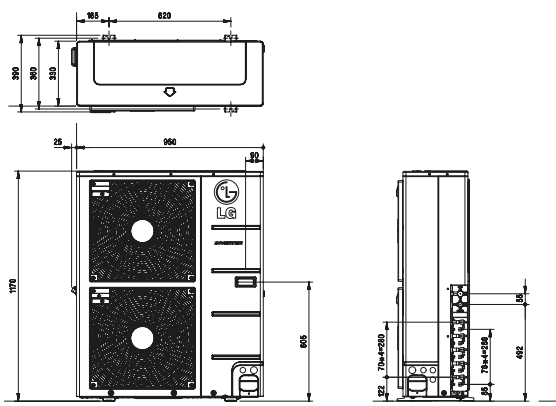

MU5M40



(Unité de mesure : mm)

UNITÉ EXTÉRIEURE				MU5M40 UO2
Compresseur	Type			Rotatif
Puissance	Refr.	Min/Nom/Max	kW	0.9/11.2/13.5
	Chauf.	Min/Nom/Max	kW	1.0/12.5/15.0
Puissance à -7°C	Chauf.	Max	kW	8.8
	Refr.	Min/Nom/Max	kW	0.8/2.7/4.2
Puissance absorbée	Chauf.	Min/Nom/Max	kW	0.8/2.8/4.5
	Refr.	Min/Nom/Max	A	3.5/12.1/18.4
Intensité absorbée	Chauf.	Min/Nom/Max	A	3.6/12.5/19.7
EER				4.10
COP				4.45
SEER				5.80
SCOP				3.81
Pdesign (@-10°C)			kW	11.8
Classe d'efficacité	Refr./Chauf.			A+/A
Consommation annuelle	Refr./Chauf.		kWh	676/4,336
Débit d'air		Nom	m³/min	90
	Refr.	Nom	dBA	53
Pression sonore (1 m)	Chauf.	Nom	dBA	55
Puissance sonore	Refr.	Max	dBA	67
Dimensions	LxHxP		mm	950x1,170x330
Poids net			kg	84.0
Refrigérant	Type			R410A
	Précharge (pour 7.5m / sortie)		g	3,800
	Complément de charge		g/m	20
Limites de fonctionnement	Refr.	Min-Max	°C BS	-10-48
	Chauf.	Min-Max	°C BH	-18-18
Alimentation électrique			ØV/Hz	1/220-240/50
Câble d'alimentation électrique			mm²	3G6
Câble de raccordement UE-UI			mm²	4 x 1,5
Disjoncteur			A	D32A
Longueur frigorifique Totale			m	85
Longueur frigorifique par branche		Max	m	25
Dénivelés maxi inter-unités	UE-UI	Max	m	15
	UI-UI	Max	m	7.5
Diamètres frigorifiques	Liquide		mm (")	ø 6.35 (1/4)x5
	Gaz		mm (")	ø 9.52 (3/8)x5

Les protections et sections de câbles sont données à titre indicatif. Elles doivent être dimensionnées en fonction des paramètres de l'installation, selon la norme NF C15-100. Pour notre politique de perfectionnement constant des produits, les caractéristiques et les données susmentionnées sont sous réserve de modifications sans obligation de préavis. Les images des produits et accessoires ont une vocation purement indicative ; pour des exigences graphiques, les couleurs des produits peuvent différer de la réalité. Ces produits contiennent des gaz à effet de serre fluorés.

**Données Acoustiques :** Le niveau de pression sonore perçue est relevé aux conditions suivantes :  
 • Niveau de pression sonore environnementale égale à 0 dB Pression égale à 20 µPa  
 • Unité positionnée en condition de champ libre - Jauge positionnée à 1 mètre de distance de l'avant de l'unité en position centrale par rapport à celle-ci (unité extérieure) - Jauge positionnée à un mètre de distance de l'avant de l'unité et à une hauteur de 0,8 mètre sous ce point (unités intérieures) - Fonctionnement des unités aux conditions nominales d'exercice  
 • Le niveau de pression sonore pendant le fonctionnement sur site peut différer des informations communiquées précédemment compte tenu des conditions d'installation et de la proximité avec des surfaces de réverbération du son.

Standard PR EN 14825



**NEW**

# UNITÉS EXTÉRIEURES AVEC BOÎTIERS MONOPHASÉES

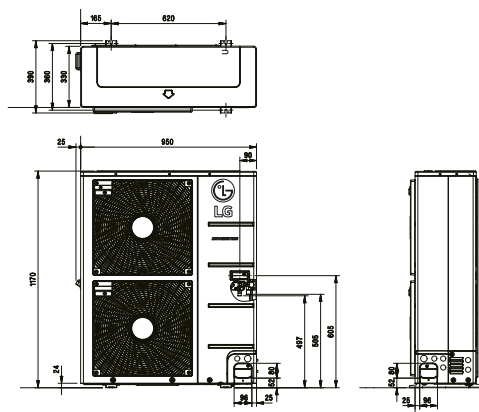

FM40AH



(Unité de mesure : mm)

RÉFÉRENCE				FM40AH UO2
Compresseur	Type			Twin Rotary
Puissance	Froid	Min / Nom / Max	kW	2.8 / 11.2 / 13.5
	Chaud +7°C	Min / Nom / Max	kW	3.1 / 12.5 / 15.0
Puissance à -7°C	Chaud	Max	kW	11.0
Puissance absorbée	Froid	Min / Nom / Max	kW	0.8 / 2.7 / 4.2
	Chaud	Min / Nom / Max	kW	0.8 / 2.8 / 4.5
Intensité absorbée	Froid	Min / Nom / Max	A	3.5 / 12.1 / 18.4
	Chaud	Min / Nom / Max	A	3.6 / 12.5 / 19.7
EER				4.10
COP				4.45
SEER				5.60
SCOP				3.81
Pdesign (@ -10°C)				11.8
Classe énergétique	Froid / Chaud			A+ / A
Conso énergétique annuelle	Froid / Chaud			643 / 4,236
Débit d'air		Nom	m³/min	90
Pression sonore	Froid	Nom	dBA	53
	Chaud	Nom	dBA	55
Puissance sonore	Froid	Max	dBA	67
Dimensions	L x H x P			950 x 1,170 x 330
Poids net				82.0
Réfrigérant	Type			R410A
	Précharge (pour 7,5 m / sortie)			3,800
	Complément de charge			20
Plage de fonctionnement	Froid	Min - Max	°C BS	-10 - 48
	Chaud	Min - Max	°C BH	-18 - 18
Alimentation				Ø / V / Hz
Câble d'alimentation électrique				3G 6
Câble de raccordement	Boîtier UE			4G 1,5
	Boîtier UI			4G 1,5
Disjoncteur				A
Longueur frigorifique max	Total (groupe-boîtier + boîtier-UI)		m	100
	Groupe/boîtier		m	50
	Boîtier-UI		m	50
	UI-UI		m	15
Dénivelé	UI-UE	Max	m	30
	UI-UI	Max	m	15
Diamètres frigorifiques	Liquide			Ø9.52 (3/8)
	Gaz			Ø19.05 (3/4)

Ces produits contiennent des gaz à effet de serre fluorés.

Les protections et sections de câbles sont données à titre indicatif. Elles doivent être dimensionnées en fonction des paramètres de l'installation, selon la norme NF C15-100.

Pour notre politique de perfectionnement constant des produits, les caractéristiques et les données susmentionnées sont sous réserve de modifications sans obligation de préavis.

Les images des produits et accessoires ont une vocation purement indicative ; pour des exigences graphiques, les couleurs des produits peuvent différer de la réalité.

#### Données Acoustiques :

Le niveau de pression sonore perçue est relevé aux conditions suivantes :

- Niveau de pression sonore environnementale égale à 0 dB Pression égale à 20 µPa.
- Unité positionnée en condition de champ libre.
- Jauge positionnée à 1 mètre de distance de l'avant de l'unité en position centrale par rapport à celle-ci (unité extérieure).
- Jauge positionnée à un mètre de distance de l'avant de l'unité et à une hauteur de 0,8 mètre sous ce point (unités intérieures).
- Fonctionnement des unités aux conditions nominales d'exercice.
- Le niveau de pression sonore pendant le fonctionnement sur site peut différer des informations communiquées précédemment compte tenu des conditions d'installation et de la proximité avec des surfaces de réverbération du son.

**NEW**

# UNITÉS EXTÉRIEURES AVEC BOÎTIERS MONOPHASÉES ET TRIPHASÉES

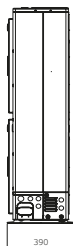
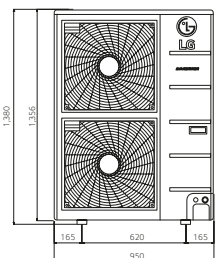
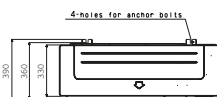

(Unité de mesure : mm)

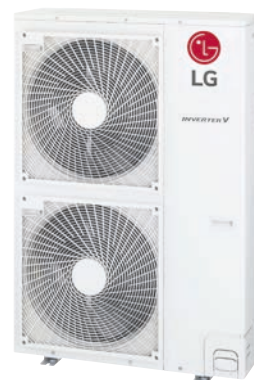
**FM41AH / FM48AH / FM49AH  
FM56AH / FM57AH**

**SYSTÈMES  
MULTI-SPLIT**

RÉFÉRENCE				FM41AH U32	FM48AH U32	FM49AH U32	FM56AH U32	FM57AH U32
Compresseur	Type			Twin Rotary	Twin Rotary	Twin Rotary	Twin Rotary	Twin Rotary
Puissance	Froid	Min / Nom / Max	kW	2.8 / 12.1 / 14.1	3.3 / 14.0 / 17.0	3.3 / 14.0 / 17.0	4.0 / 15.5 / 18.5	4.0 / 15.5 / 18.5
	Chaud +7°C	Min / Nom / Max	kW	3.2 / 12.5 / 15.2	3.7 / 16.0 / 17.3	3.7 / 16.0 / 17.3	4.5 / 17.4 / 18.8	4.5 / 17.4 / 18.8
Puissance à -7°C	Chaud	Max	kW	11.1	14.8	13.6	16.1	15.2
	Froid	Min / Nom / Max	kW	0.8 / 2.4 / 3.8	0.8 / 3.2 / 5.1	0.8 / 3.2 / 5.1	1.0 / 3.9 / 5.9	1.0 / 3.9 / 5.9
Puissance absorbée	Chaud	Min / Nom / Max	kW	0.9 / 2.5 / 4.7	1.3 / 3.7 / 5.2	1.3 / 3.7 / 5.2	1.5 / 4.2 / 6.2	1.5 / 4.2 / 6.2
	Froid	Min / Nom / Max	A	1.5 / 3.3 / 5.7	3.9 / 13.2 / 22.3	1.8 / 4.4 / 7.3	4.6 / 16.1 / 25.7	2.3 / 5.4 / 8.4
Intensité absorbée	Chaud	Min / Nom / Max	A	1.7 / 3.3 / 6.9	6.9 / 15.6 / 22.7	2.1 / 5.1 / 7.5	7.4 / 16.8 / 27.2	2.5 / 5.5 / 9.0
	Froid	Min / Nom / Max	A	1.7 / 3.3 / 6.9	6.9 / 15.6 / 22.7	2.1 / 5.1 / 7.5	7.4 / 16.8 / 27.2	2.5 / 5.5 / 9.0
EER				4.68	4.41	4.41	4.01	4.01
COP				4.92	4.37	4.37	4.18	4.18
SEER				-	-	-	-	-
SCOP				-	-	-	-	-
Pdesign (@ -10°C)			kW	-	-	-	-	-
Classe énergétique	Froid / Chaud			-	-	-	-	-
Conso énergétique annuelle	Froid / Chaud		kWh	-	-	-	-	-
Débit d'air		Nom	m <sup>3</sup> /min	120	120	120	120	120
Pression sonore	Froid	Nom	dBA	53	54	54	54	54
	Chaud	Nom	dBA	55	56	56	56	56
Puissance sonore	Froid	Max	dBA	67	68	68	69	69
Dimensions	L x H x P		mm	950 x 1,380 x 330	950 x 1,380 x 330	950 x 1,380 x 330	950 x 1,380 x 330	950 x 1,380 x 330
Poids net			kg	96.0	96.0	96.0	96.0	96.0
Réfrigérant	Type			R410A	R410A	R410A	R410A	R410A
	Précharge (pour 7,5 m / sortie)		g	4,400	4,400	4,400	4,400	4,400
	Complément de charge		g/m	20	20	20	20	20
Plage de fonctionnement	Froid	Min - Max	°C BS	-10 - 48	-10 - 48	-10 - 48	-10 - 48	-10 - 48
	Chaud	Min - Max	°C BH	-18 - 18	-18 - 18	-18 - 18	-18 - 18	-18 - 18
Alimentation			Ø / V / Hz	3 / 380-415 / 50	1 / 220-240 / 50	3 / 380-415 / 50	1 / 220-240 / 50	3 / 380-415 / 50
Câble d'alimentation électrique			mm <sup>2</sup>	5G 4	3G 10	5G 4	3G 10	5G 4
Câble de raccordement	Boîtier UE		mm <sup>2</sup>	4C 1,25	4C 1,25	4C 1,25	4C 1,25	4C 1,25
	Boîtier UI		mm <sup>2</sup>	4C 0,75	4C 0,75	4C 0,75	4C 0,75	4C 0,75
Disjoncteur			A	D20A	D40A	D20A	D40A	D20A
Longueur frigorifique max	Total (groupe-boîtier + boîtier-UI)		m	125	135	135	145	145
	Groupe/boîtier		m	55	55	55	55	55
	Boîtier-UI		m	70	80	80	90	90
	UI-UI		m	15	15	15	15	15
Dénivelé	UI-UE	Max	m	30	30	30	30	30
	UI-UI	Max	m	15	15	15	15	15
Diamètres frigorifiques	Liquide		mm (inch)	Ø9.52 (3/8)	Ø9.52 (3/8)	Ø9.52 (3/8)	Ø9.52 (3/8)	Ø9.52 (3/8)
	Gaz		mm (inch)	Ø19.05 (3/4)	Ø19.05 (3/4)	Ø19.05 (3/4)	Ø19.05 (3/4)	Ø19.05 (3/4)

Ces produits contiennent des gaz à effet de serre fluorés.

Les protections et sections de câbles sont données à titre indicatif. Elles doivent être dimensionnées en fonction des paramètres de l'installation, selon la norme NF C15-100.

Pour notre politique de perfectionnement constant des produits, les caractéristiques et les données susmentionnées sont sous réserve de modifications sans obligation de préavis.

Les images des produits et accessoires ont une vocation purement indicative ; pour des exigences graphiques, les couleurs des produits peuvent différer de la réalité.

#### Données Acoustiques :

Le niveau de pression sonore perçue est relevé aux conditions suivantes :

- Niveau de pression sonore environnementale égale à 0 dB Pression égale à 20 µPa.
- Unité positionnée en condition de champ libre.
- Jauge positionnée à 1 mètre de distance de l'avant de l'unité en position centrale par rapport à celle-ci (unité extérieure).
- Jauge positionnée à un mètre de distance de l'avant de l'unité et à une hauteur de 0,8 mètre sous ce point (unités intérieures).
- Fonctionnement des unités aux conditions nominales d'exercice.
- Le niveau de pression sonore pendant le fonctionnement sur site peut différer des informations communiquées précédemment compte tenu des conditions d'installation et de la proximité avec des surfaces de réverbération du son.

WWW.CLIM-PLAQUE.COM

**NEW**

# UNITÉS EXTÉRIEURES AVEC BOÎTIERS

## ACCESSOIRES

### Boîtiers de distribution

PMBD3620, PMBD3630, PMBD3640

Pour	2 unités int.	3 unités int.	4 unités int.
Boîtier de distribution	 PMBD3620	 PMBD3630	 PMBD3640

### Fonctions

- Répartition du réfrigérant vers les unités intérieures
- 3 modèles (2, 3 ou 4 unités intérieures)
- Isolation intérieure pour éviter les condensats
- Raccords flare
- Détendeur inclus
- Design compact
- Installation flexible



Pas de brasure



Raccord flare

### Spécifications

		PMBD3620	PMBD3630	PMBD3640
Unités intérieures connectables	Nombre unités connectables	1 - 2	1 - 3	1 - 4
	Puissance	5k / 7k / 9k / 12k / 18k / 24k	5k / 7k / 9k / 12k / 18k / 24k	5k / 7k / 9k / 12k / 18k / 24k
Alimentation	Ø / V / Hz	1 / 220-240 / 50	1 / 200-240 / 50	1 / 200-240 / 50
Consommation	W	10	10	10
Intensité absorbée	A	0.05	0.05	0.05
Dimensions	L x H x P	mm (inch) 302 x 143 x 252 (11.9 x 5.6 x 9.9)	302 x 143 x 252 (11.9 x 5.6 x 9.9)	302 x 143 x 252 (11.9 x 5.6 x 9.9)
Poids net	kg/lb	4.8 / 10.6	4.9 / 10.8	5 / 11
Raccords frigorifiques UE	Liquide	mm (inch) Ø9.52 (3/8)	Ø9.52 (3/8)	Ø9.52(3/8)
	Gaz	mm (inch) Ø19.05 (3/4)	Ø19.05 (3/4)	Ø19.05(3/4)
Raccords frigorifiques UI	Liquide	mm (inch) Ø6.35 (1/4) x 2EA	Ø6.35 (1/4) x 3EA	Ø6.35 (1/4) x 4EA
	Gaz	mm (inch) Ø9.52 (3/8) x 2EA	Ø9.52 (3/8) x 3EA	Ø9.52 (3/8) x 4EA

WWW.  
CLIM-PLANETE  
.COM

## Distributeurs

PMBL5620 (2 unités) / PMBL1203F0 (3 unités)



### Fonctions

- Jaquettes isolantes
- Pour le distributeur et kits de distribution, les lignes gaz et liquide sont fournies ensemble

### Applications

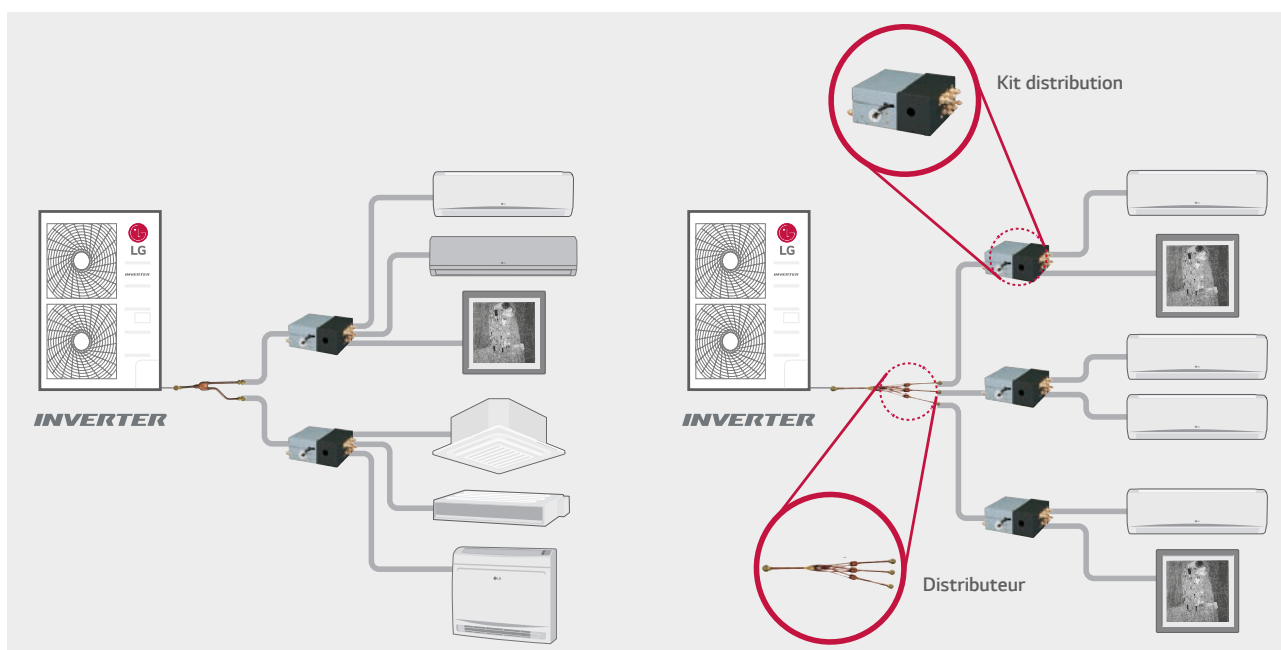

### Spécifications

(Unité : mm)

Référence	Nombre de boîtiers connectables	Applicable aux modèles	Dimensions	
			Gaz	Liquide
PMBL5620	2 Unités	10, 30		
PMBL1203F0	3 Unités	10, 30		

# UNITÉS INTÉRIEURES



WWW.  
CLIM-PLANETE  
.COM

# ARTCOOL Gallery & ARTCOOL Libero

## Panneau personnalisable

Avec le ARTCOOL Gallery, vous pourrez personnaliser l'aspect de votre climatiseur comme et quand vous le voudrez, en changeant tout simplement l'image placée dans le panneau frontal. La série ARTCOOL, par son design élégant et original, a obtenu certains des prix internationaux les plus importants, parmi lesquels le Forum Design Award, le Reddot Design Award et le Good Design Award.



Changer l'image est simple et rapide

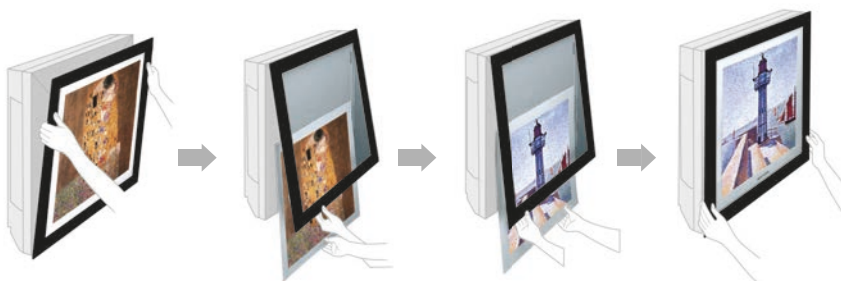

## ARTCOOL Libero



Miroir  
MS07/09/12/18AWR



Argent  
MS07/09/12/18AWV



Blanc  
MS07/09/12/18AWW

## Contrôle du débit de l'air

Le débit d'air peut être contrôlé afin de garantir le maximum de confort.

### Normal

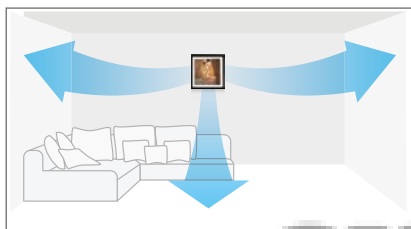

Rapide, ample et uniforme

### Jet cool (30 minutes max)

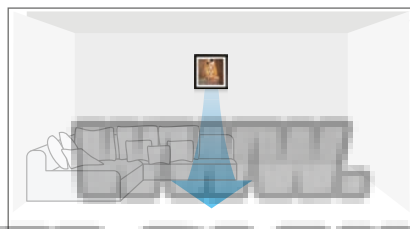

Rapide et puissant

### Nuit (7 heures max)

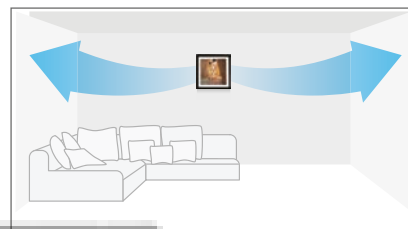

Indirect et discret

# MURAUX STANDARD & ARTCOOL

## Filtre antivirus & antiallergique

Les filtres antivirus et antiallergiques dont sont dotées les unités intérieures LG sont en mesure d'éliminer des substances nocives pour la santé.

### Élimination des virus

Les filtres LG neutralisent les particules polluantes présentes dans l'environnement : l'air qui traverse le système de filtration est purifié des substances nocives qui sont emprisonnées, puis rendues inoffensives sous l'action des enzymes recouvrant la surface du filtre.

### Filtre anti-allergique :

Filtre anti-allergique revêtu d'enzymes éliminant les allergènes.

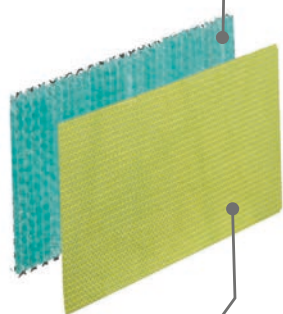

### Filtre anti-virus

Filtre assainissant revêtu d'enzymes anti-virus

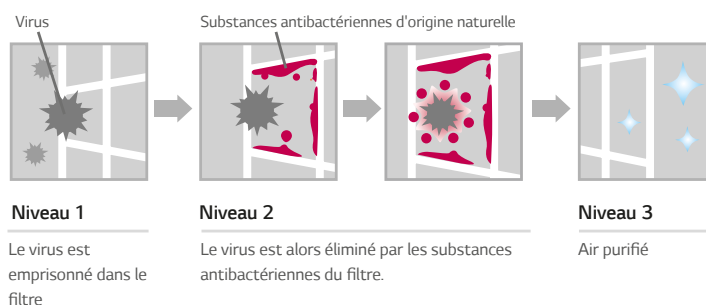
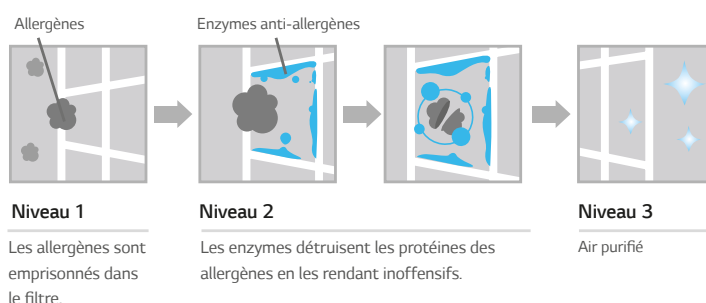

Artcool Libero



Mural Standard

WWW.  
CLIM-PLANETE  
.COM

## Le triple filtre élimine les odeurs

Ce filtre est constitué de trois éléments filtrants spéciaux qui réduisent les symptômes associés à divers composés organiques, y compris le formaldéhyde. De plus, il a la capacité de réduire des odeurs désagréables en créant ainsi un environnement plus confortable.

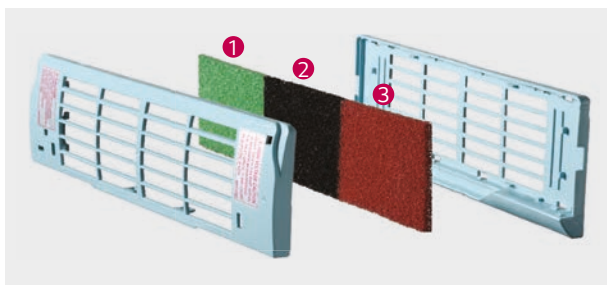

- ❶ Filtre COV (Composés Organiques Volatiles) : élimine les substances organiques volatiles, notamment les poussières et autres agents en suspension.
- ❷ Filtre Formaldéhyde : élimine le formaldéhyde, l'un des polluants les plus diffusés dans les espaces intérieurs.
- ❸ Filtre Odeurs : élimine des odeurs communes.

## Filtre au Plasma

Le système au plasma de purification de l'air offre la sécurité d'un air frais, et surtout propre. Filtrage après filtrage, le système élimine les agents nocifs, par exemple les poussières fines, les moisissures et la fumée, assurant une bonne défense contre les allergies.

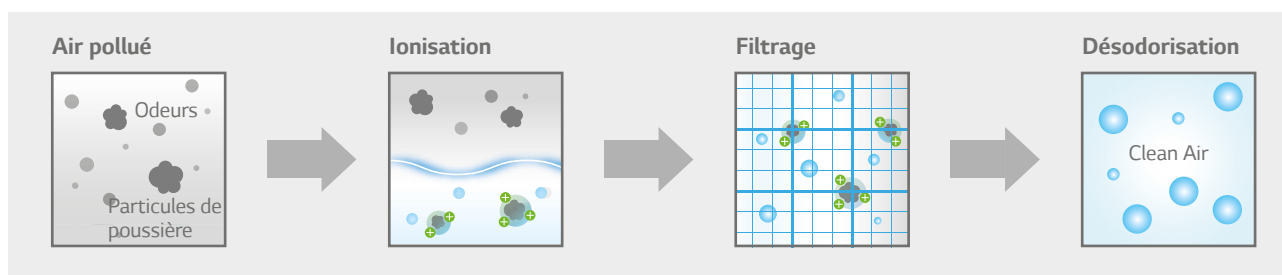

## Fonction Auto Cleaning

Elle prévient la formation des mauvaises odeurs dans l'unité intérieure. Lorsque le climatiseur est arrêté, elle permet de sécher l'échangeur de l'unité intérieure en éliminant toute trace d'humidité afin d'empêcher la formation de moisissures et de mauvaises odeurs. L'opération est effectuée automatiquement et elle est lancée après l'arrêt du mode refroidissement.



# MURAUX STANDARD & ARTCOOL

## Facile et rapide à installer

Le panneau inférieur des unités intérieures est extractible afin d'améliorer l'accès aux raccords électriques et aux tuyauteries. Il n'est donc pas nécessaire de démonter l'appareil ou de le soutenir manuellement et l'installation peut ainsi être exécutée par une seule personne.

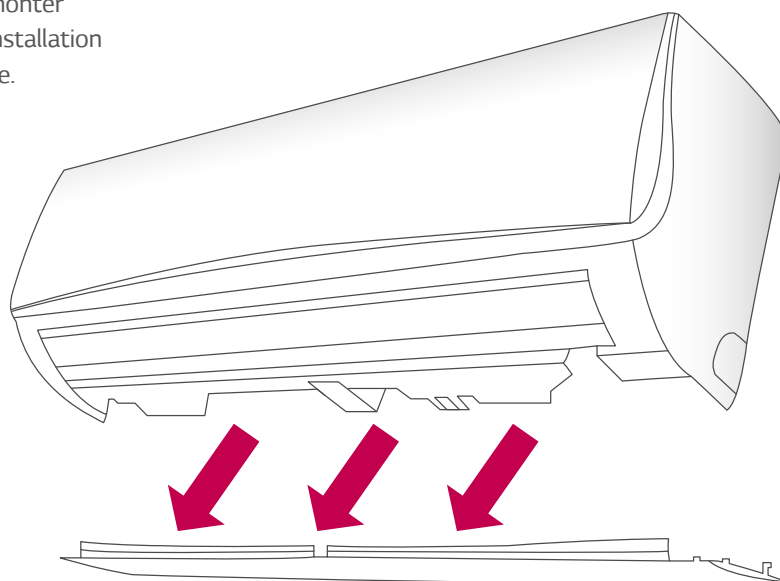

## Clip de soulèvement

Un clip de soulèvement permet de maintenir le produit incliné par rapport à la paroi pour faciliter les opérations de raccordement des tuyauteries et des câbles électriques.

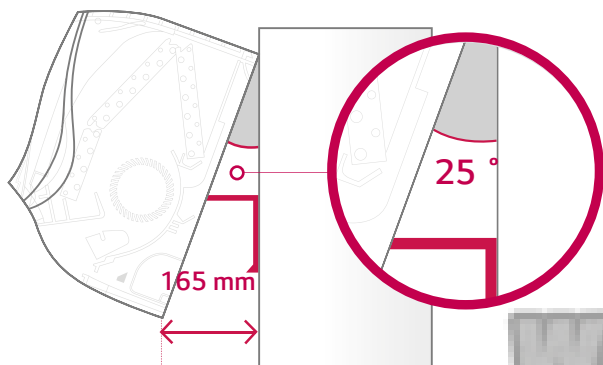

## Plus d'espace pour les tuyauteries

Les unités intérieures prévoient un grand espace sur le fond du produit afin de recevoir les tuyauteries. De cette façon, quelle que soit le parcours des tuyauteries, il est toujours facile de réaliser une installation propre et ordonnée de l'unité.

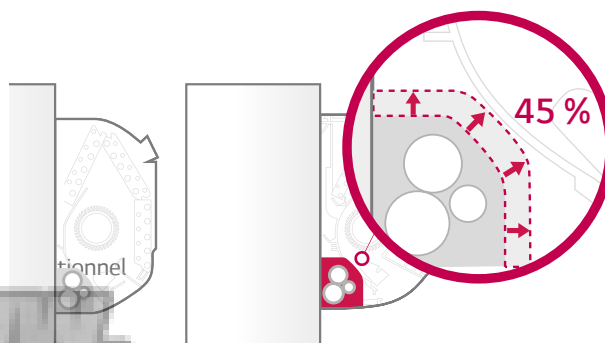

## Unités intérieures murales

Puissances (kW)		1.5	2.1	2.6	3.5	4.2	5.3	7.0
<b>Standard</b>		MS05SQ NWO	MS07SQ NWO	MS09SQ NBO	MS12SQ NBO	MS15SQ NBO	MS18SQ NCO	MS24SQ NCO
<b>ART COOL Mirror</b>			MS07AW* NBO	MS09AW* NBO	MS12AW* NBO		MS18AW* NCO	MS24AW* NCO
<b>ART COOL Gallery</b>				MA09AH1 NF1	MA12AH1 NF1			

\* Remplacer en insérant le code d'identification de la couleur du panneau frontal de décoration : R = Miroir, V = Argent, W = Blanc  
Les images des produits et accessoires ont une vocation purement indicative ; pour des exigences graphiques, les couleurs des produits peuvent différer de la réalité.

## Caractéristiques techniques

### STANDARD

Modèle				MS05SQ NWO	MS07SQ NWO	MS09SQ NBO	MS12SQ NBO	MS15SQ NBO	MS18SQ NCO	MS24SQ NCO
Alimentation électrique		ø / V / Hz		1 / 220-240 / 50	1 / 220-240 / 50	1 / 220-240 / 50	1 / 220-240 / 50	1 / 220-240 / 50	1 / 220-240 / 50	1 / 220-240 / 50
Puissance	Refr. / Chauff.	Nom	kW	1,5 / 1,6	2,1 / 2,3	2,6 / 2,9	3,5 / 3,9	4,2 / 5,4	5,3 / 5,8	6,7 / 7,5
Puissance absorbée		Nom	W	20	20	20	20	20	40	60
Intensité absorbée	Refr. / Chauff.	Nom	A	0,1	0,1	0,2	0,2	0,2	0,3	0,3
Débit de ventilation		Max / Moy / Min	m <sup>3</sup> / min	8,1 / 6,9 / 6,3	8,1 / 6,9 / 6,3	7,0 / 6,5 / 6,0	9,5 / 8,0 / 6,5	10,5 / 9,0 / 7,0	16,2 / 14,2 / 12,3	20,4 / 17,0 / 13,2
Pression sonore	Refr.	Max / Moy / Min / Nuit	dB (A)	36 / 30 / 27 / -	36 / 30 / 27 / -	34 / 31 / 27 / 19	39 / 36 / 31 / -	43 / 39 / 34 / -	37 / 33 / 28 / -	42 / 39 / 36 / -
Puissance sonore	Refr.	Max	dB (A)	57	57	55	55	57	57	62
Capacité de déshumidification			l / h	0,9	0,9	1,1	1,2	1,2	1,9	2,6
Dimensions	L x H x P		mm	756 x 270 x 190	756 x 270 x 190	895 x 289 x 210	895 x 289 x 215	895 x 289 x 215	1 030 x 325 x 255	1 030 x 325 x 255
Poids net			kg	7,2	7,2	9,0	9,0	9,0	13,0	13,0
Diamètres frigorifiques	Liquide		Pouce	1/4	1/4	1/4	1/4	1/4	1/4	1/4
	Gaz		Pouce	3/8	3/8	3/8	3/8	3/8	1/2	1/2

### ARTCOOL LIBERO

Modèle				MS07AW* NBO	MS09AW* NBO	MS12AW* NBO	MS18AW* NCO	MS24AW* NCO
Alimentation électrique		ø / V / Hz		1 / 220-240 / 50	1 / 220-240 / 50	1 / 220-240 / 50	1 / 220-240 / 50	1 / 220-240 / 50
Puissance	Refr. / Chauff.	Nom	kW	2,1 / 2,3	2,6 / 2,9	3,5 / 3,9	5,3 / 5,8	6,7 / 7,5
Puissance absorbée		Nom	W	20	20	20	40	60
Intensité absorbée	Refr. / Chauff.	Nom	A	0,1	0,2	0,2	0,3	0,3
Débit de ventilation		Max / Moy / Min	m <sup>3</sup> / min	5,6 / 5,0 / 4,6	7,0 / 6,5 / 6,0	9,5 / 8,0 / 6,5	16,2 / 14,2 / 12,3	20,4 / 17,0 / 13,2
Pression sonore	Refr.	Max / Moy / Min / Nuit	dB (A)	33 / 30 / 26 / 19	34 / 31 / 27 / 19	39 / 36 / 31 / -	37 / 33 / 28 / -	42 / 39 / 36 / -
Puissance sonore	Refr.	Max	dB (A)	55	55	55	57	62
Capacité de déshumidification			l / h	0,9	1,1	1,2	1,9	2,6
Dimensions	L x H x P		mm	895 x 289 x 205	895 x 289 x 205	895 x 289 x 205	1 030 x 325 x 245	1 030 x 325 x 245
Poids net			kg	10,2	10,2	10,2	14,2	14,2
Diamètres frigorifiques	Liquide		Pouce	1/4	1/4	1/4	1/4	1/4
	Gaz		Pouce	3/8	3/8	3/8	1/2	1/2

### ARTCOOL PANEL

Modèle				MA09AH1 NF1	MA12AH1 NF1
Alimentation électrique		ø / V / Hz		1 / 220-240 / 50	1 / 220-240 / 50
Puissance	Refr. / Chauff.	Nom	kW	2,6 / 2,9	3,5 / 3,9
Puissance absorbée		Nom	W	40	40
Intensité absorbée	Refr. / Chauff.	Nom	A	0,1	0,1
Débit de ventilation		Max / Moy / Min	m <sup>3</sup> / min	7,7 / 5,9 / 4,4	8,9 / 7,3 / 5,6
Pression sonore	Refr.	Max / Moy / Min / Nuit	dB (A)	38 / 32 / 27 / -	44 / 38 / 32 / -
Puissance sonore	Refr.	Max	dB (A)	52	54
Capacité de déshumidification			l / h	1,2	1,4
Dimensions	L x H x P		mm	600 x 600 x 145	600 x 600 x 145
Poids net			kg	15,0	15,0
Diamètres frigorifiques	Liquide		Pouce	1/4	1/4
	Gaz		Pouce	3/8	3/8

Pour notre politique de perfectionnement constant des produits, les caractéristiques et les données susmentionnées sont sous réserve de modifications sans obligation de préavis.  
Les images des produits et accessoires ont une vocation purement indicative ; pour des exigences graphiques, les couleurs des produits peuvent différer de la réalité.

CLIMA-PLANÈTE  
.COM

# CASSETTE 4 VOIES

## Plus de confort

Le design des ailettes permet de diriger l'air même dans les zones situées aux angles de l'unité pour garantir une diffusion plus uniforme de l'air.

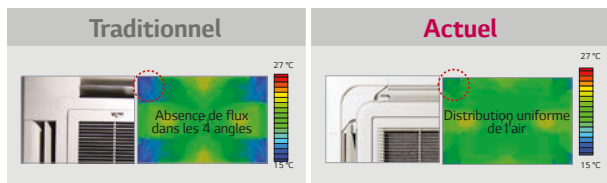
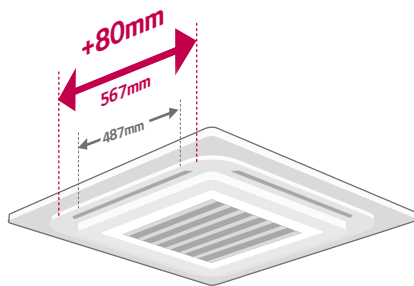

## Orientation indépendante

Chacun des volets d'air peut être orienté de façon indépendante pour mieux gérer le flux d'air en adéquation avec la géométrie des espaces (fonction disponible en cas d'utilisation de la commande filaire\*).

### Orientation simultanée

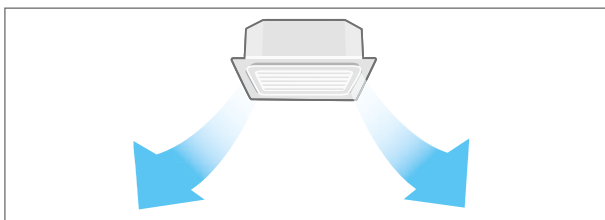

### Orientation indépendante

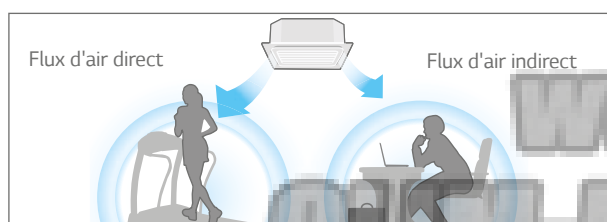

\* Commande filaire PQRCVLSLOQW

## Panneau avec angles "One Touch"

Les angles du panneau avant peuvent être retirés pour faciliter l'accès à l'unité intérieure.

### Conception du panneau

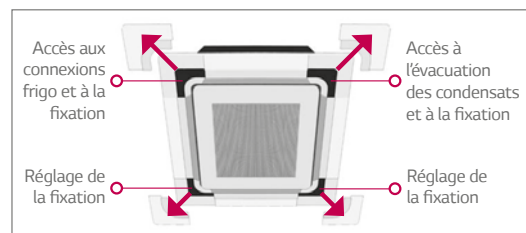

### Vérification des condensats

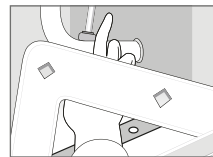

### Réglage de la fixation

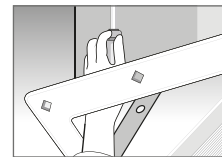

Le panneau peut être fixé sur l'unité d'un simple geste pendant la phase d'installation

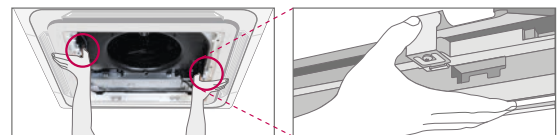

## Grille mobile pour le nettoyage du filtre

- Installation sur l'unité intérieure
- Contrôle de la stabilité pendant le mouvement
- 4 points d'ancrage
- Mémoire de la hauteur de descente
- Descente max 4,5 m



### 4 points d'ancrage



### Contrôle de la stabilité pendant le mouvement

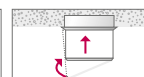

### Mémoire de la hauteur de descente



### Arrêt automatique au sol

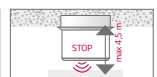

Fonctionnement avec commande filaire PQRCVLSLOQW et commande à distance comprise dans la grille PTEGMO.  
Pour les cassettes 840x840  
Appliqué à la façade PT-UMC1

## Cassettes 4 voies

Puissance (kW)		1,5	2,1	2,6	3,5	5,3	6,7
Cassettes 4 voies		MT06AH NR0	MT08AH NR0	CT09 NR2	CT12 NR2	CT18 NQ4	CT24 NP4

## Caractéristiques techniques

Modèle				MT06AH NR0	MT08AH NR0	CT09 NR2	CT12 NR2
Puissance	Refr. / Chauff.	Nom	kW	1,5/1,6	2,1/2,3	2,6 / 2,9	3,5 / 3,9
Puissance absorbée		Nom	W	20	20	20	20
Intensité absorbée	Refr. / Chauff.	Nom	A	0,4	0,4	0,4	0,4
Alimentation			ø / V / Hz	1 / 220-240 / 50	1 / 220-240 / 50	1 / 220-240 / 50	1 / 220-240 / 50
Débit de ventilation		Max / Moy / Min	m <sup>3</sup> / min	7,5 / 6,0 / 5,0	7,5 / 6,0 / 5,0	8,5 / 7,0 / 6,0	9,5 / 8,0 / 7,0
Pression sonore	Refr.	Max / Moy / Min	dB (A)	31/27/24	31/27/24	36 / 33 / 30	38 / 35 / 32
Puissance sonore	Refr.	Max	dB (A)	48	48	48	51
Capacité de déshumidification			l / h	0,8	1	1,4	1,7
Dimensions	L x H x P		mm	570 x 214 x 570	570 x 214 x 570	570 x 214 x 570	570 x 214 x 570
Poids net			kg	14,0	14,0	14,0	14,0
Diamètres frigorifiques	Liquide		Pouce	1/4	1/4	1/4	1/4
	Gaz		Pouce	3/8	3/8	3/8	3/8
Panneau décoratif	Modèle			PT-UQC	PT-UQC	PT-UQC	PT-UQC
	Couleur		RAL	120-4	120-4	9001	9001
	Dimensions	L x H x P	mm	700 x 22 x 700	700 x 22 x 700	700 x 22 x 700	700 x 22 x 700
	Poids		kg	3,0	3,0	3,0	3,0

Modèle				<b>NEW</b> CT18 NQ4	<b>NEW</b> CT24 NP4
Puissance	Refr. / Chauff.	Nom	kW	5,3 / 5,8	6,7 / 7,5
Puissance absorbée		Nom	W	20	20
Intensité absorbée	Refr. / Chauff.	Nom	A	0,4	0,6
Alimentation			ø / V / Hz	1 / 220-240 / 50	1 / 220-240 / 50
Débit de ventilation		Max / Moy / Min	m <sup>3</sup> / min	13,0 / 12,0 / 11,0	17,0 / 15,0 / 13,0
Pression sonore	Refr.	Max / Moy / Min	dB (A)	41 / 39 / 36	38 / 36 / 34
Puissance sonore	Refr.	Max	dB (A)	55	57
Capacité de déshumidification			l / h	2,1	2,4
Dimensions	L x H x P		mm	570 x 256 x 570	840 x 204 x 840
Poids net			kg	15,5	20,5
Diamètres frigorifiques	Liquide		Pouce	1/4	1/4
	Gaz		Pouce	1/2	1/2
Panneau décoratif	Modèle			PT-UQC	PT-UMC1
	Couleur		RAL	9001	9001
	Dimensions	L x H x P	mm	700 x 22 x 700	950 x 25 x 950
	Poids		kg	3,0	5,0

Pour notre politique de perfectionnement constant des produits, les caractéristiques et les données susmentionnées sont sous réserve de modifications sans obligation de préavis. Les images des produits et accessoires ont une vocation purement indicative, pour des exigences graphiques, les couleurs des produits peuvent différer de la réalité.

OLIVIER PLANETE  
.COM

# GAINABLE

## Ajustement de la pression statique

La vitesse des ventilateurs peut être modifiée à l'aide de la commande filaire. Grâce à ce réglage, il est possible de modifier la vitesse de rotation du ventilateur de l'unité intérieure et d'associer la machine au réseau de gaine installé.

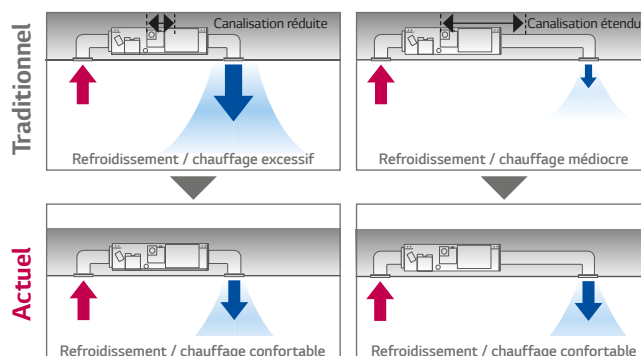

## Installation flexible

Dans les gainables basse pression, il est possible de choisir la direction de reprise de l'air, depuis le bas ou l'arrière. Cela permet de simplifier l'installation et la rendre possible même dans des applications avec un espace confiné à disposition.

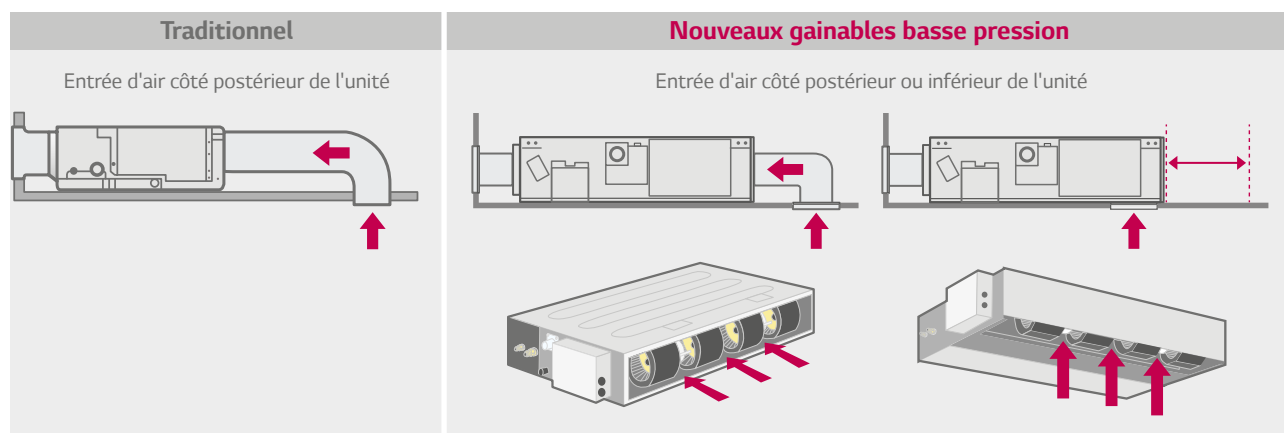

## Facilité d'assistance et de manutention

La pompe de relevage est installée sur le côté du produit et s'enlève facilement. De cette manière, les opérations de manutention peuvent être effectuées de façon simple et rapide.

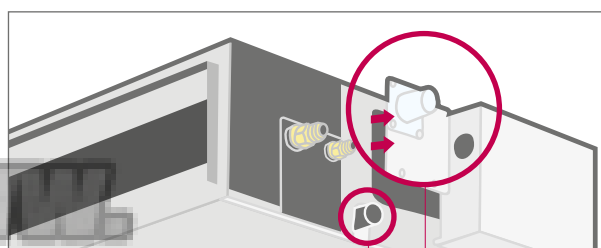

Pompe de relevage incluse dans les gainables Basse Pression.

Pompe de relevage non incluse dans les gainables Haute Pression (Accessoire ABDPG).



Possibilité d'évacuation gravitaire  
Pompe d'évacuation de la condensation

## Gainables haute et basse pression

Capacité (kW)		2,6	3,5	5,3	7,0
Gainables basse pression		CB09L N12	CB12L N22	CB18L N22	CB24L N32
Gainables haute pression				CM18 N14	CM24 N14

## Caractéristiques techniques

### GAINABLES BASSE PRESSION

Modèle				CB09L N12	CB12L N22	CB18L N22	CB24L N32
Alimentation électrique			ø / V / Hz	1 / 220-240 / 50	1 / 220-240 / 50	1 / 220-240 / 50	1 / 220-240 / 50
Puissance	Refr. / Chauff.	Nom	kW	2,6 / 2,9	3,5 / 3,9	5,3 / 5,8	7,0 / 7,7
Puissance absorbée		Min / Nom / Max (P 25 Pa)	W	30 / 50 / 50	80 / 95 / 95	95 / 120 / 120	90 / 150 / 150
		Min / Max (P 50 Pa)		40 / 60	80 / 100	100 / 140	110 / 160
Intensité absorbée	Refr. / Chauff.	Nom	A	0,4	0,8	0,8	1,0
Débit de ventilation		Max / Moy / Min	m <sup>3</sup> / min	9,0 / 7,0 / 5,5	10,0 / 8,5 / 7,0	15,0 / 12,5 / 10,0	20,0 / 16,0 / 12,0
Pression sonore	Refr.	Max / Moy / Min	dB (A)	30 / 26 / 23	31 / 28 / 27	36 / 34 / 31	39 / 35 / 32
Puissance sonore	Refr.	Max	dB (A)	49	52	54	58
Capacité de déshumidification			l / h	1,1	1,2	1,7	2,2
Dimensions		L x H x P	mm	700 x 190 x 700	900 x 190 x 700	900 x 190 x 700	1 100 x 190 x 700
Poids net			kg	17,5	23,0	23,0	27,0
Diamètres frigorifiques	Liquide		Pouce	1/4	1/4	1/4	3/8
	Gaz		Pouce	3/8	3/8	1/2	5/8
Pression Statique Disponible		Min-Max	Pa	0-50	0-50	0-50	0-50

### GAINABLES HAUTE PRESSION

Modèle				CM18 N14	CM24 N14
Alimentation électrique			ø / V / Hz	1 / 220-240 / 50	1 / 220-240 / 50
Puissance	Refr. / Chauff.	Nom	kW	5,0 / 6,0	7,1 / 9,0
Puissance absorbée		Min / Max (P 25 Pa)	W	50 / 80	50 / 90
		Min / Max (P 50 Pa)		90 / 160	100 / 180
Intensité absorbée	Refr. / Chauff.	Nom	A	0,4	0,7
Débit de ventilation		Max / Moy / Min	m <sup>3</sup> / min	16,5 / 14,5 / 13,0	18,0 / 16,5 / 14,5
Pression sonore	Refr.	Max / Moy / Min	dB (A)	34 / 32 / 30	35 / 34 / 32
Puissance sonore	Refr.	Max	dB (A)	59	60
Capacité de déshumidification			l / h	2,0	2,5
Dimensions		L x H x P	mm	900 x 270 x 700	900 x 270 x 700
Poids net			kg	24	24
Diamètres frigorifiques	Liquide		Pouce	1/4	1/4
	Gaz		Pouce	1/2	1/2
Pression Statique Disponible		Min-Max	Pa	25-150	25-150

Pour notre politique de perfectionnement constant des produits, les caractéristiques et les données susmentionnées sont sous réserve de modifications sans obligation de préavis. Les images des produits et accessoires ont une vocation purement indicative; pour des exigences graphiques, les couleurs des produits peuvent différer de la réalité.

www.climatplanet.com

# CONVERTIBLE & PLAFONNIER

## Installation polyvalente

Les unités convertibles peuvent être installées en plafonnier ou en allège, permettant d'optimiser les espaces à l'intérieur des magasins ou des bureaux.

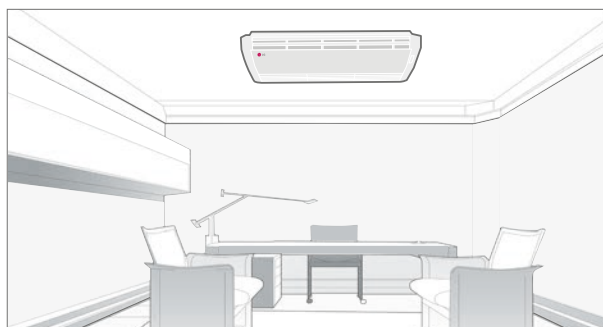
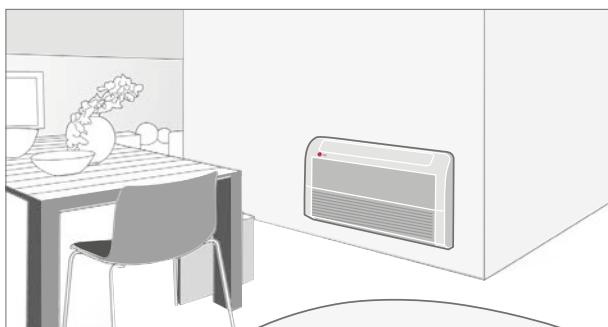

\* Modèles convertibles : CV09 NE2 / CV12 NE2

## Contrôle de la direction du flux d'air

L'inclinaison des déflecteurs peut être contrôlée de façon différenciée par couples, selon les exigences du local où l'appareil est installé. La possibilité de contrôler l'inclinaison des déflecteurs permet d'adapter le flux d'air expulsé de l'appareil aux exigences imposées par la géométrie du local où il est installé et contribue à la résolution de tout problème éventuel lié aux courants d'air gênants. L'inclinaison des déflecteurs se règle facilement à l'aide de la commande à distance.

Horizontal

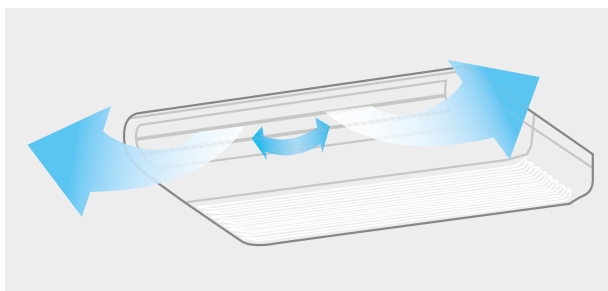

Vertical

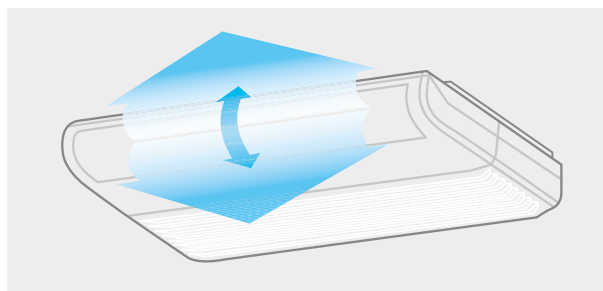

Refroidissement

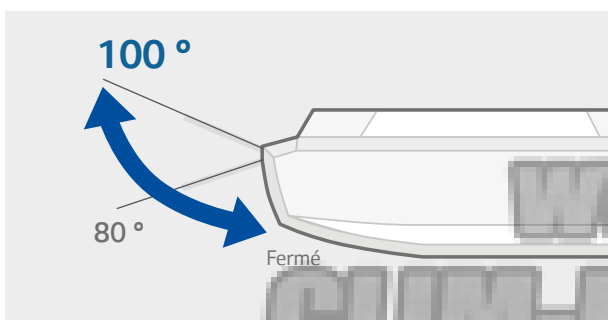

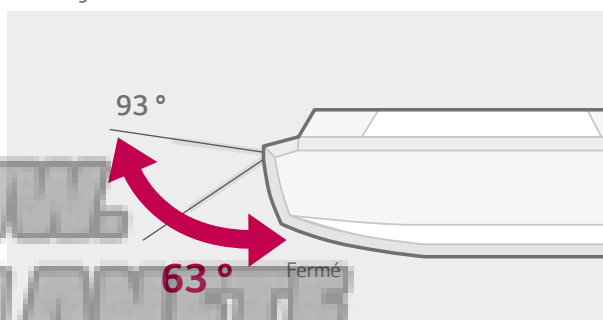

Chauffage



WWW.  
CLIM-PLANETE  
.COM

## Convertibles et plafonniers

Capacité (kW)		2,6	3,5	5,3	7,0
Convertibles		CV09 NE2	CV12 NE2		
Plafonniers				CV18 NJ2	CV24 NJ2

## Caractéristiques techniques

### CONVERTIBLES

Modèle				CV09 NE2	CV12 NE2
Alimentation électrique			ø / V / Hz	1 / 220-240 / 50	1 / 220-240 / 50
Puissance	Refr. / Chauff.	Nom	kW	2,6 / 2,9	3,5 / 3,9
Puissance absorbée		Min-Max	W	10 / 30	20 / 40
Intensité absorbée	Refr. / Chauff.	Nom	A	0,4	0,4
Débit de ventilation		Max / Moy / Min	m <sup>3</sup> / min	7,6 / 6,9 / 6,2	9,2 / 7,6 / 6,6
Pression sonore	Refr.	Max / Moy / Min	dB (A)	38 / 35 / 32	40 / 36 / 31
Puissance sonore	Refr.	Max	dB (A)	52	56
Capacité de déshumidification			l / h	1,2	1,2
Dimensions		L x H x P	mm	900 x 490 x 200	900 x 490 x 200
Poids net			kg	13,7	13,7
Diamètres frigorifiques	Liquide		Pouce	1/4	1/4
	Gaz		Pouce	3/8	3/8

### PLAFONNIERS

Modèle				CV18 NJ2	CV24 NJ2
Alimentation électrique			ø / V / Hz	1 / 220-240 / 50	1 / 220-240 / 50
Puissance	Refr. / Chauff.	Nom	kW	5,3 / 5,8	7,0 / 7,7
Puissance absorbée		Min-Max	W	30 / 50	40 / 60
Intensité absorbée	Refr. / Chauff.	Nom	A	0,4	0,6
Débit de ventilation		Max / Moy / Min	m <sup>3</sup> / min	12,4 / 11,4 / 10,4	13,9 / 12,9 / 11,9
Pression sonore	Refr.	Max / Moy / Min	dB (A)	42 / 40 / 39	44 / 43 / 41
Puissance sonore	Refr.	Max	dB (A)	57	61
Capacité de déshumidification			l / h	2,3	3,2
Dimensions		L x H x P	mm	950 x 650 x 220	950 x 650 x 220
Poids net			kg	22,0	23,0
Diamètres frigorifiques	Liquide		Pouce	1/4	1/4
	Gaz		Pouce	1/2	1/2

Pour notre politique de perfectionnement constant des produits, les caractéristiques et les données susmentionnées sont sous réserve de modifications sans obligation de préavis. Les images des produits et accessoires ont une vocation purement indicative; pour des exigences graphiques, les couleurs des produits peuvent différer de la réalité.

CLIMA PLANÈTE  
.COM

# CONSOLE DOUBLE FLUX

## Flux d'air optimisés pour le refroidissement et le chauffage

En mode refroidissement, les ailettes sont réglées de manière à garantir la sortie de l'air froid par la partie supérieure. En mode chauffage, les ailettes envoient l'air chaud vers le bas et vers le haut pour équilibrer la température de la pièce (mode Floor Chauffage).

### Refroidissement

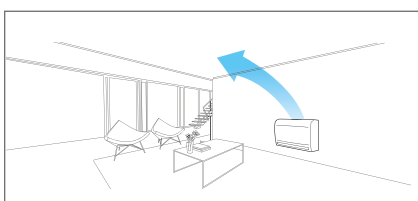

### Chauffage (Normal)

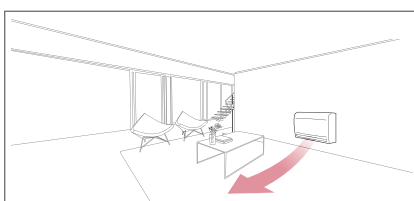

### Chauffage (par le sol)

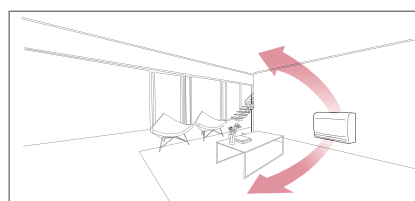

## Chauffage rapide au sol

Grâce au mode chauffage au sol, la console est en mesure d'atteindre la température souhaitée bien plus vite et de façon plus confortable par rapport aux systèmes de chauffage traditionnels.

		Entreprise A	Radiateur électrique	LG	Console LG Mode chauffage au sol
27°C	Verticale				
	Horizontale				
15°C	Verticale				
	Horizontale				
<b>Temps de chauffage (de 13° à 21°C)</b>		12 minutes 30 secondes	50 minutes	<b>9 minutes 30 secondes</b>	<b>8 minutes 40 secondes</b>

(Conditions de test : Temp. consigne : 23°C, Temp. intérieure 13°C, Temp. extérieure 7°C)

## Contrôle de position de l'ailette direction air

Le déflecteur des consoles peut être simplement orienté au moyen de la commande à infrarouges en choisissant parmi les 5 positions différentes. De cette manière, il est possible de personnaliser le flux d'air au gré des préférences personnelles.

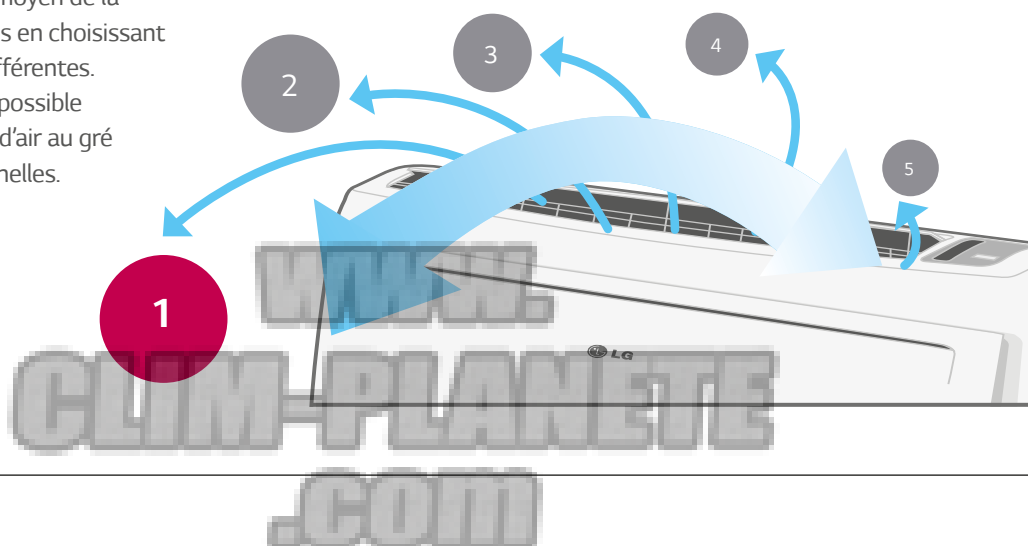

## Consoles double flux

Capacité (kW)	2,6	3,5	4,6
Console	CQ09 NAO	CQ12 NAO	CQ18 NAO



## Caractéristiques techniques

Modèle				CQ09 NAO
Alimentation électrique			Ø / V / Hz	1 / 220-240 / 50
Puissance	Refr. / Chauff.	Nom	kW	2,6 / 2,9
Puissance absorbée		Min-Max	W	10 / 20
Intensité absorbée	Refr. / Chauff.	Nom	A	0,6
Débit de ventilation		Max / Moy / Min	m <sup>3</sup> / min	8,5 / 6,7 / 5,0
Pression sonore	Refr.	Max / Moy / Min	dB (A)	38 / 32 / 27
Puissance sonore	Refr.	Max	dB (A)	53
Capacité de déshumidification			l / h	1,2
Dimensions		L x H x P	mm	700 x 600 x 210
Poids net			kg	14,0
Diamètres frigorifiques	Liquide		Pouce	1/4
	Gaz		Pouce	3/8

Modèle				CQ12 NAO
Alimentation électrique			Ø / V / Hz	1 / 220-240 / 50
Puissance	Refr. / Chauff.	Nom	kW	3,5 / 3,9
Puissance absorbée		Min-Max	W	10 / 30
Intensité absorbée	Refr. / Chauff.	Nom	A	0,6
Débit de ventilation		Max / Moy / Min	m <sup>3</sup> / min	9,0 / 6,9 / 5,2
Pression sonore	Refr.	Max / Moy / Min	dB (A)	39 / 32 / 27
Puissance sonore	Refr.	Max	dB (A)	56
Capacité de déshumidification			l / h	1,4
Dimensions		L x H x P	mm	700 x 600 x 210
Poids net			kg	14,0
Diamètres frigorifiques	Liquide		Pouce	1/4
	Gaz		Pouce	3/8

Modèle				CQ18 NAO
Alimentation électrique			Ø / V / Hz	1 / 220-240 / 50
Puissance	Refr. / Chauff.	Nom	kW	5,3 / 5,8
Puissance absorbée		Min-Max	W	10 / 40
Intensité absorbée	Refr. / Chauff.	Nom	A	0,7
Débit de ventilation		Max / Moy / Min	m <sup>3</sup> / min	10,1 / 8,6 / 7,2
Pression sonore	Refr.	Max / Moy / Min	dB (A)	44 / 39 / 35
Puissance sonore	Refr.	Max	dB (A)	60
Capacité de déshumidification			l / h	2,3
Dimensions		L x H x P	mm	700 x 600 x 210
Poids net			kg	14,0
Diamètres frigorifiques	Liquide		Pouce	1/4
	Gaz		Pouce	1/2

Pour notre politique de perfectionnement constant des produits, les caractéristiques et les données susmentionnées sont sous réserve de modifications sans obligation de préavis. Les images des produits et accessoires ont une vocation purement indicative, pour des exigences graphiques, les couleurs des produits peuvent différer de la réalité.

CLIMAPLANÈTE  
.COM

# VUES TECHNIQUES UNITÉS INTÉRIEURES

## ARTCOOL LIBERO

MS07AW\*.NB0 / MS09AW\*.NB0 / MS12AW\*.NB0

(Unité : mm)

\*R : Miroir ; V : argent ; W : blanc

Désignation	
1	Façade
2	Récepteur infrarouge
3	Grille de reprise
4	Prédécoupe
5	Platine d'installation

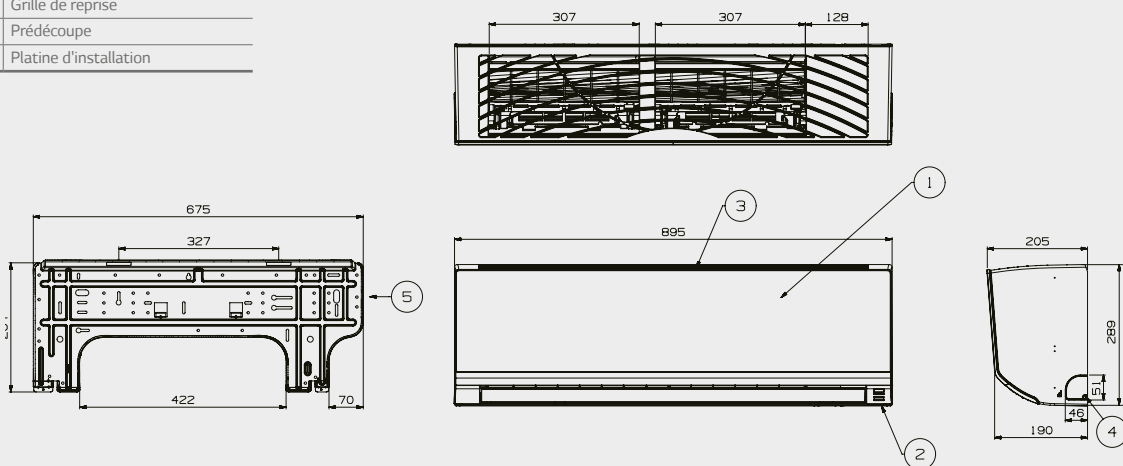

MS18AW\*.NC0 / MS24AW\*.NC0

(Unité : mm)

\*R : Miroir ; V : argent ; W : blanc

Désignation	
1	Façade
2	Récepteur infrarouge
3	Grille de reprise
4	Prédécoupe
5	Platine d'installation

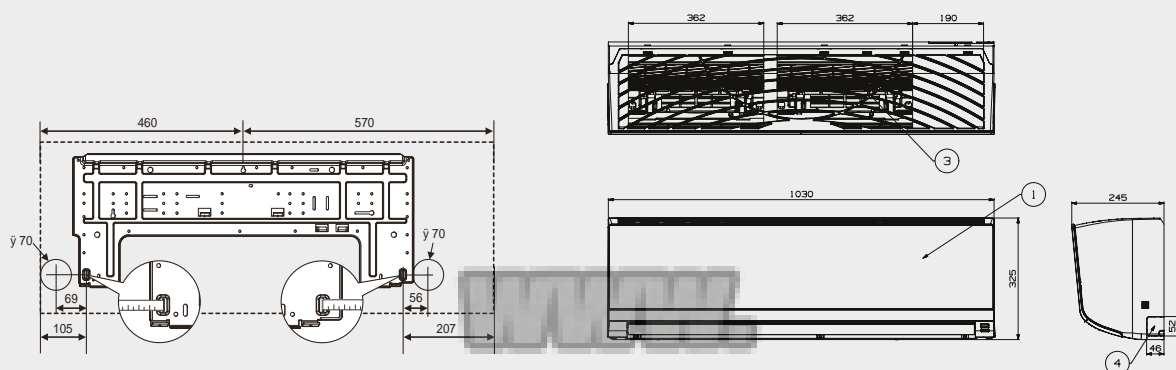

WWW.  
CLIM-PLANETE  
.COM

# VUES TECHNIQUES UNITÉS INTÉRIEURES

## ARTCOOL GALLERY & STANDARD

MA09AH1.NF1 / MA12AH1.NF1

(Unité : mm)

Désignation	
1	Façade
2	Récepteur infrarouge
3	Grille de reprise
4	Platine d'installation

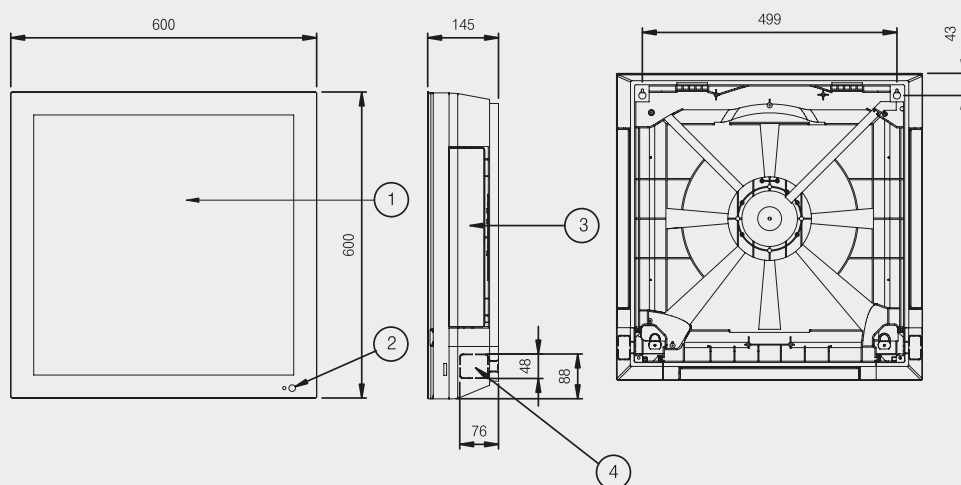

MS05SQ.NW0 / MS07SQ.NW0

(Unité : mm)

Désignation	
1	Façade
2	Récepteur infrarouge
3	Grille de reprise
4	Platine d'installation

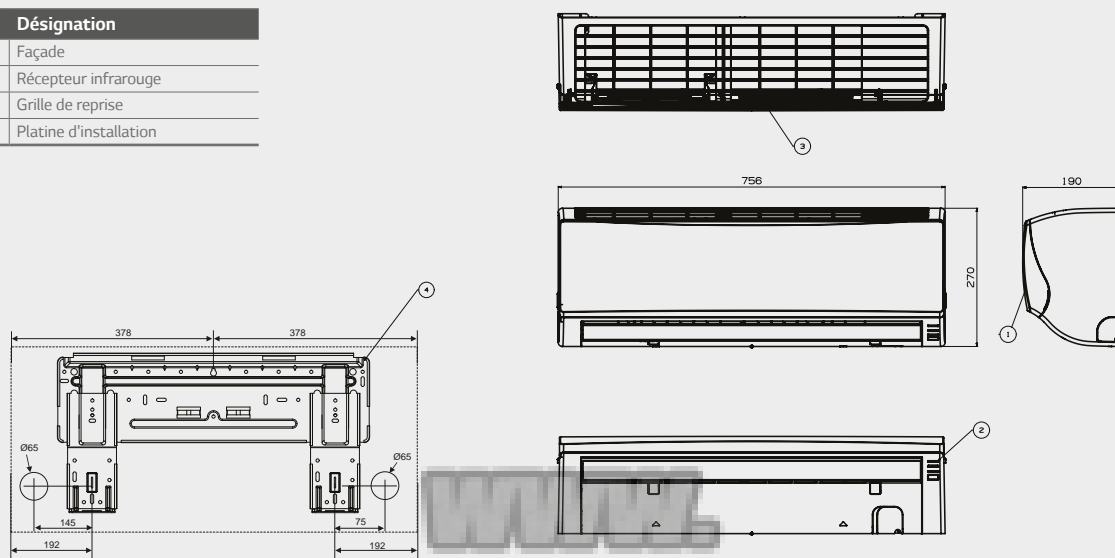

www.  
CLIM-PLANETE  
.COM

# VUES TECHNIQUES UNITÉS INTÉRIEURES STANDARD

## MS09SQ.NB0 / MS12SQ.NB0 / MS15SQ.NB0

(Unité : mm)

Désignation	
1	Façade
2	Récepteur infrarouge
3	Grille de reprise
4	Prédécoupe
5	Platine d'installation

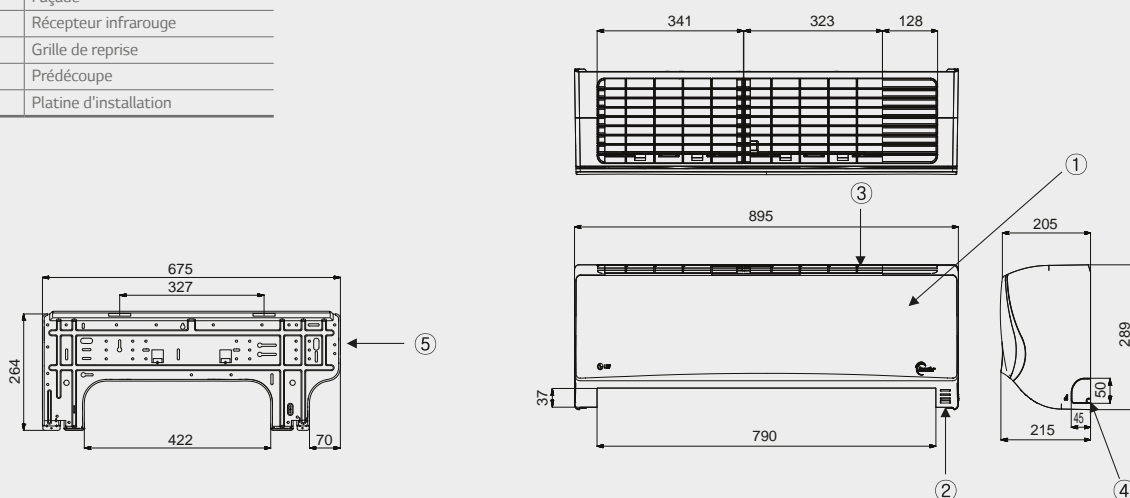

## MS18SQ.NC0 / MS24SQ.NC0

(Unité : mm)

Désignation	
1	Façade
2	Récepteur infrarouge
3	Grille de reprise
4	Prédécoupe
5	Platine d'installation

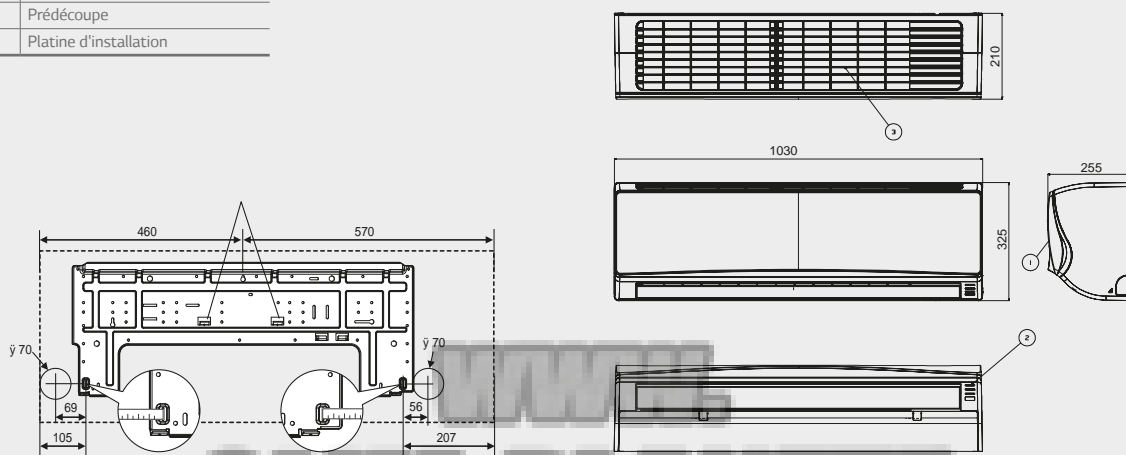

# VUES TECHNIQUES UNITÉS INTÉRIEURES CASSETTES 4 VOIES

## CT09 NR2 / CT12 NR2

(Unité : mm)

Désignation	
1	Façade
2	Grille de reprise
3	Volet de soufflage de reprise
4	Connexion gaz
5	Connexion liquide
6	Tuyaux condensats
7	Connexion électrique
8	Piquage air neuf (Ø70)

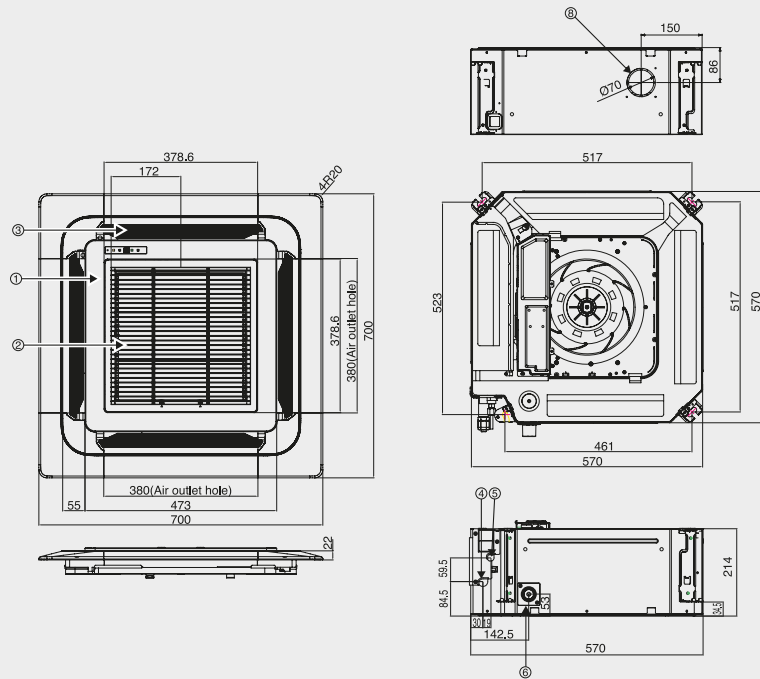

## CT18.NQ4

(Unité : mm)

Désignation	
1	Connexion gaz
2	Connexion liquide
3	Tuyaux condensats
4	Passage des câbles d'alimentation
5	Passage des câbles commande filaire
6	Reprise
7	Soufflage
8	Façade
9	Cache
10	Tuyaux condensats
11	Entrée air neuf

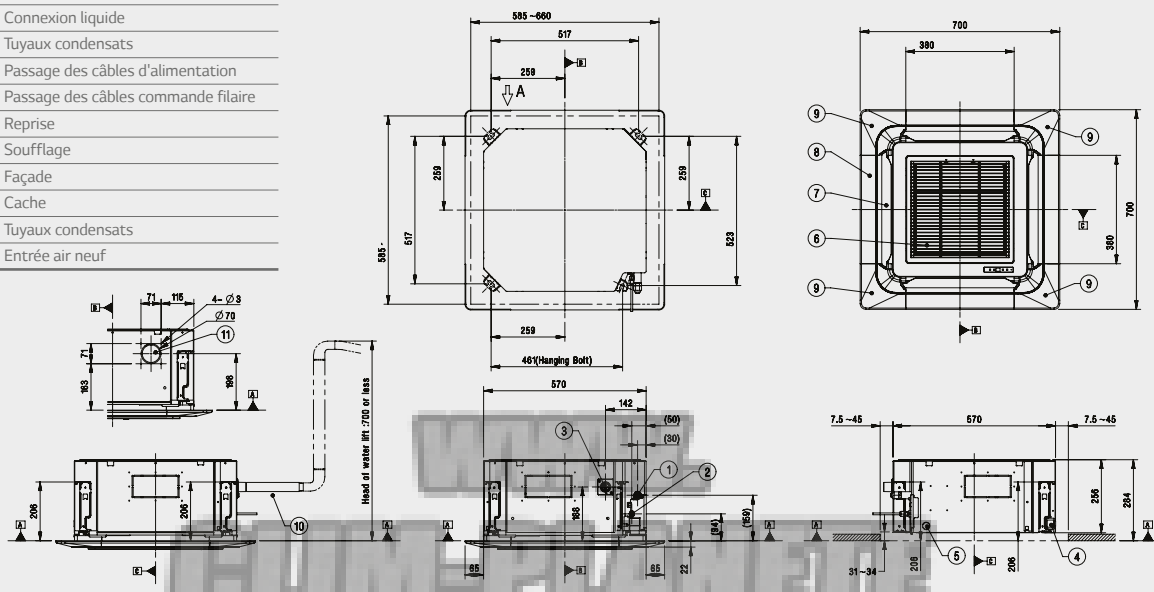

# VUES TECHNIQUES UNITÉS INTÉRIURES

## CASSETTES 4 VOIES & GAINABLES

### CT24.NP4 / UT30.NP4

(Unité : mm)

Désignation	
1	Connexion gaz
2	Connexion liquide
3	Tuyaux condensats
4	Passage des câbles d'alimentation
5	Passage des câbles commande filaire
6	Reprise
7	Soufflage
8	Façade
9	Cache
10	Tuyaux condensats
11	Entrée air neuf

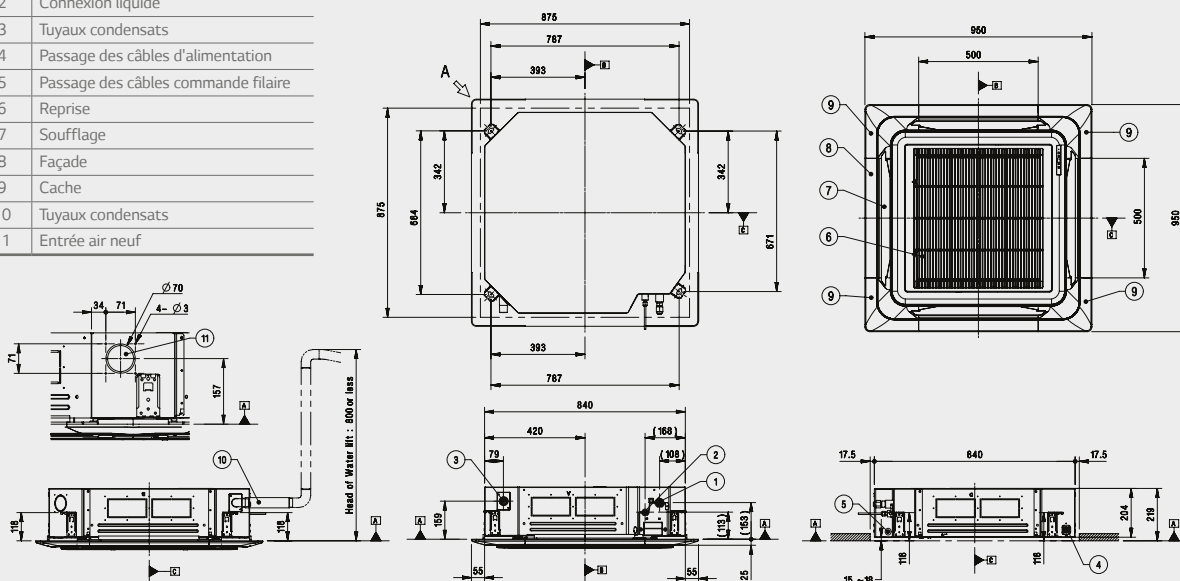

### CB09L N12

(Unité : mm)

Désignation	
1	Connexion liquide
2	Connexion gaz
3	Tuyaux condensats
4	Connexion électrique
5	Soufflage
6	Grille de reprise

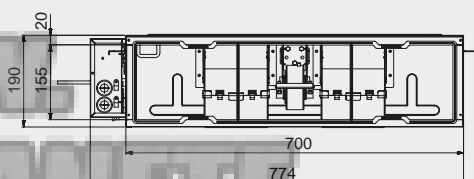
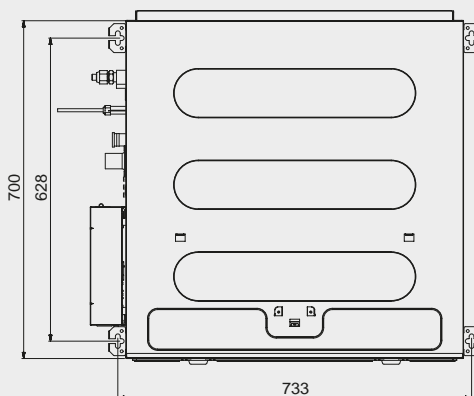

WWW.CLIM-PLANETE.COM

# VUES TECHNIQUES UNITÉS INTÉRIEURES GAINABLES BASSE PRESSION

## CB12L N22 / CB18L N22

(Unité : mm)

Désignation	
1	Connexion liquide
2	Connexion gaz
3	Tuyaux condensats
4	Connexion électrique
5	Soufflage
6	Grille de reprise

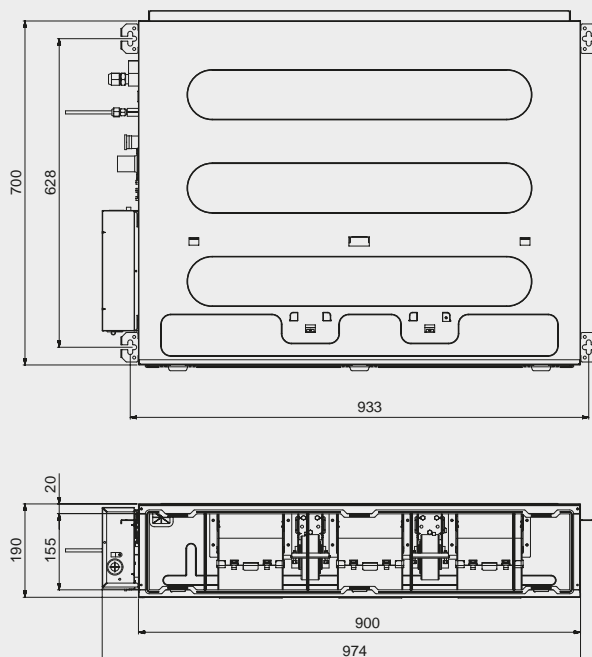

## CM18 N14 / CM24 N14

(Unité : mm)

Désignation	
1	Connexion gaz
2	Connexion liquide
3	Tuyaux condensats
4	Prédécoupe pour câble électrique et communication
5	Prédécoupe pour raccordement de la commande filaire
6	Reprise d'air
7	Soufflage
8	Filtre
9	Boîtier électrique

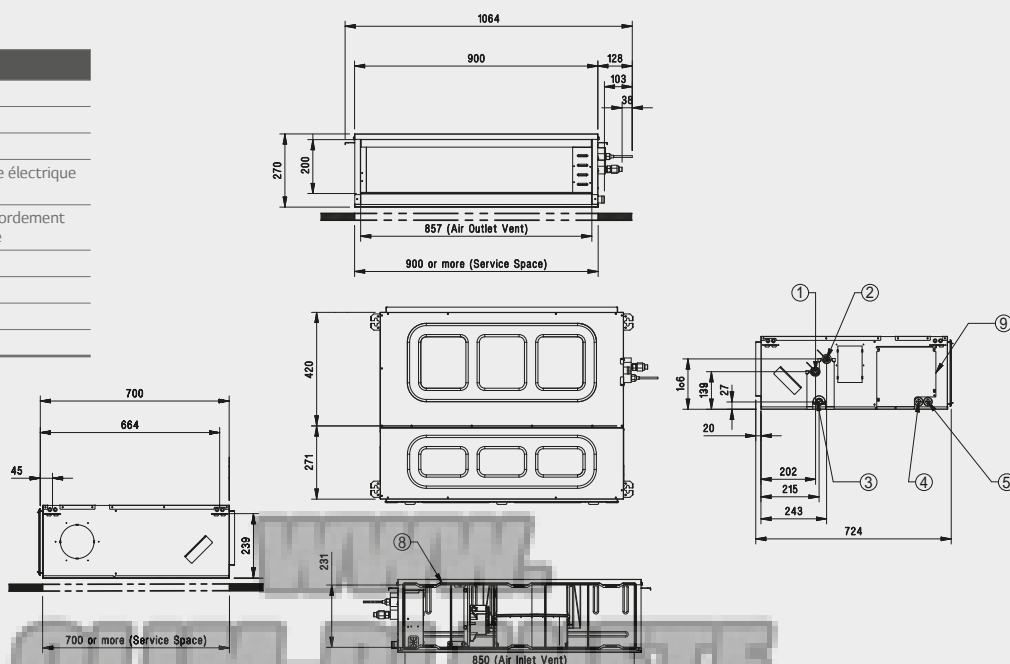

# VUES TECHNIQUES UNITÉS INTÉRIURES CONVERTIBLES ET PLAFONNIERS

## CV09 NE2 / CV12 NE2

(Unité : mm)

Désignation	
1	Volet de soufflage
2	Récepteur infrarouge
3	Reprise d'air
4	Prédécoupe
5	Platine d'installation

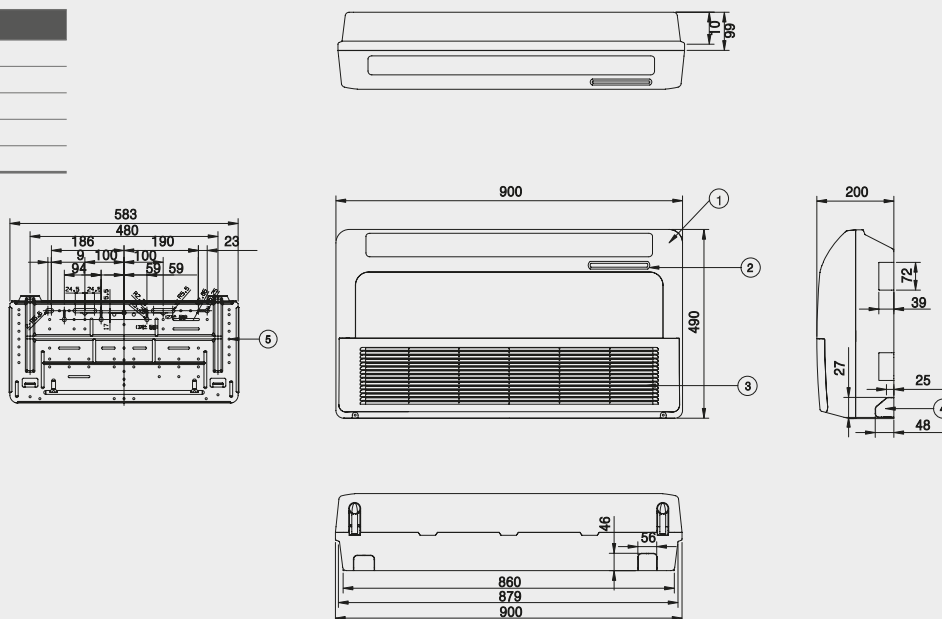

## CV18 NJ2 / CV24 NJ2

(Unité : mm)

Désignation	
1	Raccord liquide
2	Raccord gaz
3	Grille de reprise
4	Volet de soufflage
5	Support de suspension
6	Prédécoupe condensats droit
7	Prédécoupe condensats gauche
8	Connexion électrique
9	Connexion frigorifique
10	Tuyau d'évacuation condensats droit
11	Tuyau d'évacuation condensats gauche

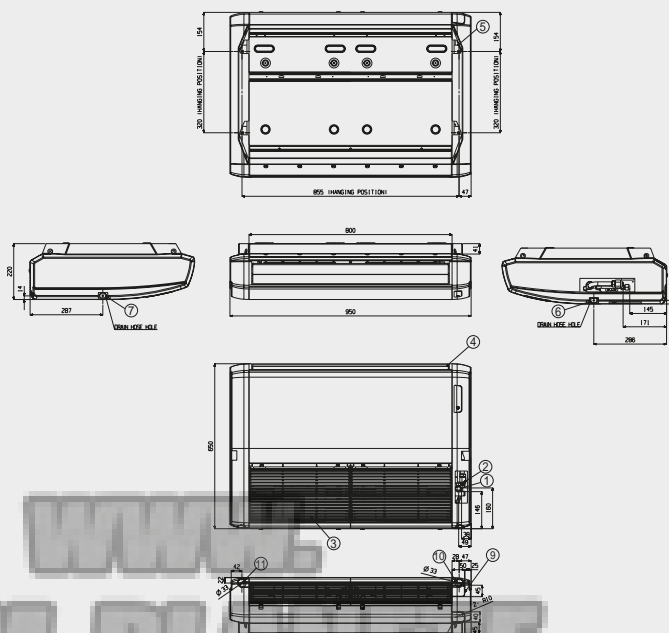

# VUES TECHNIQUES UNITÉS INTÉRIEURES

## CONSOLES DOUBLE FLUX

### CQ09 NA0 / CQ12 NA0 / CQ18 NA0

(Unité : mm)

Désignation	
1	Volet de soufflage
2	Récepteur infrarouge
3	Grille de reprise

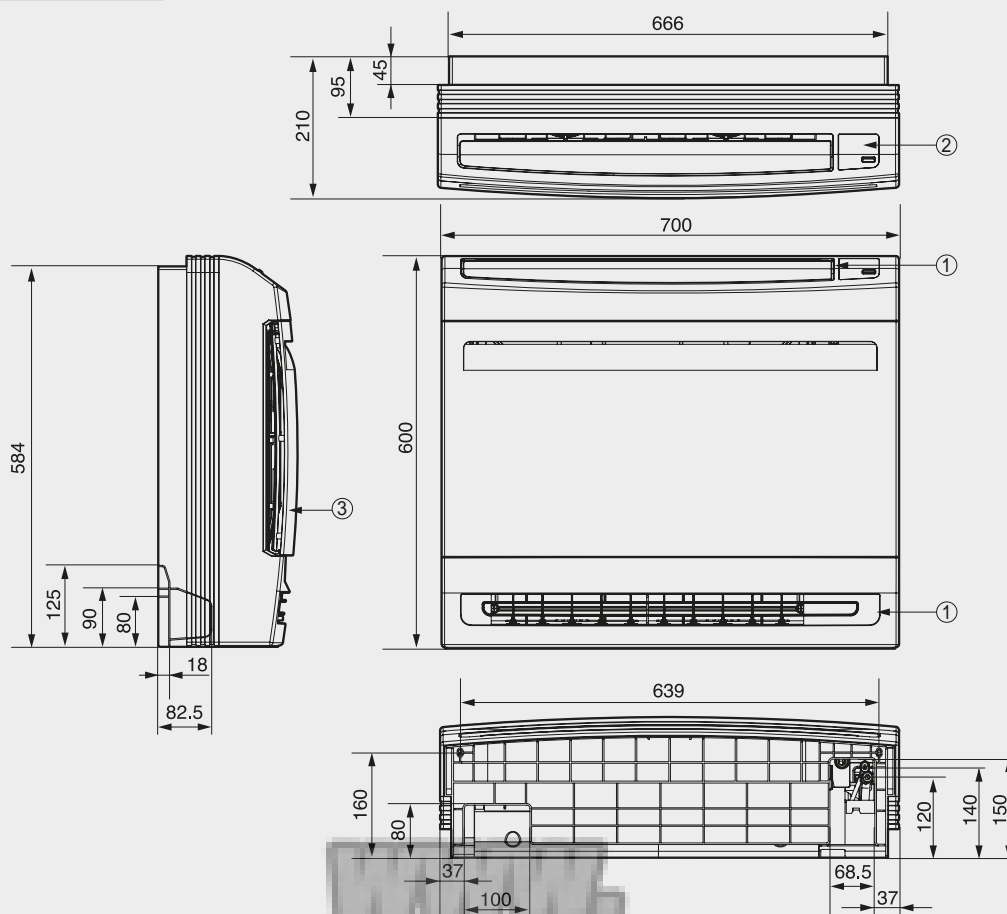

www.  
CLIM-PLANETE  
.COM

# TABLEAUX DE COMBINAISON MULTI-SPLIT

## MU2M15 UL3

Unité en fonctionnement	Combinaison (kBtu/h)			Froid										
				Puissance (kW)		Capacité totale						Puissance absorbée (W)		
	Min		Nom			Max								
	UNIT-A	UNIT-B	Total	UNIT-A	UNIT-B	Btu/h	kW	Btu/h	kW	Btu/h	kW	Min	Nom	Max
1 Unité	5	-	5	1.5	-	3,000	0.9	5,000	1.5	6,000	1.8	290	480	600
	7	-	7	2.1	-	4,200	1.2	7,000	2.1	8,400	2.5	320	520	620
	9	-	9	2.6	-	5,400	1.6	9,000	2.6	10,800	3.2	400	660	850
	12	-	12	3.5	-	7,200	2.1	12,000	3.5	14,400	4.2	530	880	1,220
2 Unités	5	5	10	1.5	1.5	6,000	1.8	10,000	2.9	11,500	3.4	480	800	1,090
	5	7	12	1.5	2.1	7,200	2.1	12,000	3.5	13,800	4.0	530	880	1,220
	5	9	14	1.5	2.6	8,400	2.5	14,000	4.1	16,100	4.7	620	1,020	1,450
	7	7	14	2.1	2.1	8,400	2.5	14,000	4.1	16,100	4.7	620	1,020	1,450
	7	9	16	1.8	2.3	8,400	2.5	14,000	4.1	16,100	4.7	620	1,020	1,450
	5	12	17	1.2	2.9	8,400	2.5	14,000	4.1	16,100	4.7	620	1,020	1,450
	9	9	18	2.1	2.1	8,400	2.5	14,000	4.1	16,100	4.7	620	1,020	1,450
	7	12	19	1.5	2.6	8,400	2.5	14,000	4.1	16,100	4.7	620	1,020	1,450
	9	12	21	1.8	2.3	8,400	2.5	14,000	4.1	16,100	4.7	620	1,020	1,450

1. Refroidissement :

Intérieur : 27°C BS / 19°C BH, extérieur : 35°C BS / 24°C BH

2. Chauffage :

Intérieur : 20°C BS / 15°C BH, extérieur : 7°C BS / 6°C BH

Unité en fonctionnement	Combinaison (kBtu/h)			Chaud										
				Puissance (kW)		Capacité totale						Puissance absorbée (W)		
	Min		Nom			Max								
	UNIT-A	UNIT-B	Total	UNIT-A	UNIT-B	Btu/h	kW	Btu/h	kW	Btu/h	kW	Min	Nom	Max
1 Unité	5	-	5	1.6	-	3,300	1.0	5,500	1.6	6,000	1.8	290	480	600
	7	-	7	2.5	-	5,100	1.5	8,400	2.5	9,200	2.7	340	560	710
	9	-	9	3.2	-	6,500	1.9	10,800	3.2	11,800	3.5	420	700	890
	12	-	12	3.9	-	8,000	2.3	13,200	3.9	14,500	4.2	520	860	1,120
2 Unités	5	5	10	1.6	1.6	6,600	1.9	11,000	3.2	12,100	3.5	450	740	940
	5	7	12	1.6	2.3	8,000	2.3	13,200	3.9	14,500	4.2	520	860	1,090
	5	9	14	1.7	3.0	9,600	2.8	16,000	4.7	17,200	5.0	650	1,080	1,390
	7	7	14	2.3	2.3	9,600	2.8	16,000	4.7	17,200	5.0	650	1,080	1,390
	7	9	16	2.1	2.6	9,600	2.8	16,000	4.7	17,200	5.0	780	1,080	1,390
	5	12	17	1.4	3.3	9,600	2.8	16,000	4.7	17,200	5.0	780	1,080	1,390
	9	9	18	2.3	2.3	9,600	2.8	16,000	4.7	17,200	5.0	780	1,080	1,390
	7	12	19	1.7	3.0	9,600	2.8	16,000	4.7	17,200	5.0	780	1,080	1,390
	9	12	21	2.0	2.7	9,600	2.8	16,000	4.7	17,200	5.0	780	1,080	1,390

1. Refroidissement :

Intérieur : 27°C BS / 19°C BH, extérieur : 35°C BS / 24°C BH

2. Chauffage :

Intérieur : 20°C BS / 15°C BH, extérieur : 7°C BS / 6°C BH

WWW.  
CLIM-PLANETE  
.COM

# MU2M17 UL3

Unité en fonctionnement	Combinaison (kBtu/h)			Froid										
				Puissance (kW)		Capacité totale						Puissance absorbée (W)		
	Min		Nom			Max								
	UNIT-A	UNIT-B	Total	UNIT-A	UNIT-B	Btu/h	kW	Btu/h	kW	Btu/h	kW	Min	Nom	Max
1 Unité	5	-	5	1.5	-	3,000	0.9	5,000	1.5	6,000	1.8	290	480	600
	7	-	7	2.1	-	4,200	1.2	7,000	2.1	8,400	2.5	320	520	620
	9	-	9	2.6	-	5,400	1.6	9,000	2.6	10,800	3.2	400	660	850
	12	-	12	3.5	-	7,200	2.1	12,000	3.5	14,400	4.2	530	880	1,220
	15	-	15	4.2	-	8,520	2.5	14,200	4.2	17,040	5.0	663	1,100	1,525
2 Unités	5	5	10	1.5	1.5	6,000	1.8	10,000	2.9	11,500	3.4	480	800	1,090
	5	7	12	1.5	2.1	7,200	2.1	12,000	3.5	13,800	4.0	530	880	1,220
	5	9	14	1.5	2.6	8,400	2.5	14,000	4.1	16,100	4.7	620	1,020	1,450
	7	7	14	2.1	2.1	8,400	2.5	14,000	4.1	16,100	4.7	620	1,020	1,450
	7	9	16	2.1	2.6	9,600	2.8	16,000	4.7	18,400	5.4	760	1,260	1,630
	5	12	17	1.4	3.3	9,600	2.8	16,000	4.7	18,400	5.4	760	1,260	1,630
	9	9	18	2.3	2.3	9,600	2.8	16,000	4.7	18,400	5.4	760	1,260	1,630
	7	12	19	1.7	3.0	9,600	2.8	16,000	4.7	18,400	5.4	760	1,260	1,630
	5	15	20	1.2	3.5	9,600	2.8	16,000	4.7	18,400	5.4	760	1,260	1,630
	9	12	21	2.0	2.7	9,600	2.8	16,000	4.7	18,400	5.4	760	1,260	1,630
	7	15	22	1.5	3.2	9,600	2.8	16,000	4.7	18,400	5.4	760	1,260	1,630
	9	15	24	1.8	2.9	9,600	2.8	16,000	4.7	18,400	5.4	760	1,260	1,630
	12	12	24	2.3	2.3	9,600	2.8	16,000	4.7	18,400	5.4	760	1,260	1,630

1. Refroidissement :  
Intérieur : 27°C BS / 19°C BH, extérieur : 35°C BS / 24°C BH  
2. Chauffage :  
Intérieur : 20°C BS / 15°C BH, extérieur : 7°C BS / 6°C BH

Unité en fonctionnement	Combinaison (kBtu/h)			Chaud										
				Puissance (kW)		Capacité totale						Puissance absorbée (W)		
	Min		Nom			Max								
	UNIT-A	UNIT-B	Total	UNIT-A	UNIT-B	Btu/h	kW	Btu/h	kW	Btu/h	kW	Min	Nom	Max
1 Unité	5	-	5	1.6	-	3,300	1.0	5,500	1.6	6,000	1.8	290	480	600
	7	-	7	2.5	-	5,100	1.5	8,400	2.5	9,200	2.7	340	560	710
	9	-	9	3.2	-	6,500	1.9	10,800	3.2	11,800	3.5	420	700	890
	12	-	12	3.9	-	8,000	2.3	13,200	3.9	14,500	4.2	520	860	1,120
	15	-	15	4.2	-	11,152	3.2	18,400	5.4	20,212	5.8	689	1,140	1,485
2 Unités	5	5	10	1.6	1.6	6,600	1.9	11,000	3.2	12,100	3.5	450	740	940
	5	7	12	1.6	2.3	8,000	2.3	13,200	3.9	14,500	4.2	520	860	1,090
	5	9	14	1.7	3.0	9,600	2.8	16,000	4.7	17,200	5.0	650	1,080	1,390
	7	7	14	2.3	2.3	9,600	2.8	16,000	4.7	17,200	5.0	650	1,080	1,390
	7	9	16	2.3	3.0	10,800	3.2	18,000	5.3	19,400	5.7	770	1,280	1,660
	5	12	17	1.6	3.7	10,800	3.2	18,000	5.3	19,400	5.7	770	1,280	1,660
	9	9	18	2.6	2.6	10,800	3.2	18,000	5.3	19,400	5.7	770	1,280	1,660
	7	12	19	1.9	3.3	10,800	3.2	18,000	5.3	19,400	5.7	770	1,280	1,660
	5	15	20	1.3	4.0	10,800	3.2	18,000	5.3	19,400	5.7	770	1,280	1,660
	9	12	21	2.3	3.0	10,800	3.2	18,000	5.3	19,400	5.7	770	1,280	1,660
	7	15	22	1.7	3.6	10,800	3.2	18,000	5.3	19,400	5.7	770	1,280	1,660
	9	15	24	2.0	3.3	10,800	3.2	18,000	5.3	19,400	5.7	770	1,280	1,660
	12	12	24	2.6	2.6	10,800	3.2	18,000	5.3	19,400	5.7	770	1,280	1,660

1. Refroidissement :  
Intérieur : 27°C BS / 19°C BH, extérieur : 35°C BS / 24°C BH  
2. Chauffage :  
Intérieur : 20°C BS / 15°C BH, extérieur : 7°C BS / 6°C BH



# TABLEAUX DE COMBINAISON MULTI-SPLIT

## MU3M19 UE3

Unité en fonctionnement	Combinaison (kBtu/h)				Froid											
					Puissance (kW)			Capacité totale						Puissance absorbée (W)		
	UIN-T-A	UIN-T-B	UIN-T-C	Total	UIN-T-A	UIN-T-B	UIN-T-C	Min		Nom		Max		Min	Nom	Max
								Btu/h	kW	Btu/h	kW	Btu/h	kW			
1 Unité	5	-	-	5	1.5	-	-	4,600	1.3	5,000	1.5	6,000	1.8	140	358	578
	7	-	-	7	2.1	-	-	4,600	1.3	7,000	2.1	8,400	2.5	196	502	809
	9	-	-	9	2.6	-	-	5,400	1.6	9,000	2.6	10,800	3.2	252	645	1,040
	12	-	-	12	3.5	-	-	7,200	2.1	12,000	3.5	14,400	4.2	336	860	1,387
	15	-	-	15	4.2	-	-	8,520	2.5	14,200	4.2	17,040	5.0	420	1,075	1,734
	18	-	-	18	5.3	-	-	10,800	3.2	18,000	5.3	21,600	6.3	504	1,290	2,080
2 Unités	5	5	-	10	1.5	1.5	-	6,000	1.8	10,000	2.9	12,000	3.5	280	717	1,156
	5	7	-	12	1.5	2.1	-	7,200	2.1	12,000	3.5	14,400	4.2	336	860	1,387
	5	9	-	14	1.5	2.6	-	8,400	2.5	14,000	4.1	16,800	4.9	392	1,003	1,618
	7	7	-	14	2.1	2.1	-	8,400	2.5	14,000	4.1	16,800	4.9	392	1,003	1,618
	7	9	-	16	2.1	2.6	-	9,600	2.8	16,000	4.7	19,200	5.6	448	1,147	1,849
	5	12	-	17	1.5	3.5	-	10,200	3.0	17,000	5.0	20,400	6.0	476	1,218	1,964
	9	9	-	18	2.6	2.6	-	10,800	3.2	18,000	5.3	21,600	6.3	504	1,290	2,080
	7	12	-	19	1.9	3.3	-	10,800	3.2	18,000	5.3	21,600	6.3	504	1,290	2,080
	5	15	-	20	1.3	4.0	-	10,800	3.2	18,000	5.3	21,600	6.3	504	1,290	2,080
	9	12	-	21	2.3	3.0	-	10,800	3.2	18,000	5.3	21,600	6.3	504	1,290	2,080
	7	15	-	22	1.7	3.6	-	10,800	3.2	18,000	5.3	21,600	6.3	504	1,290	2,080
	5	18	-	23	1.5	5.3	-	10,800	3.2	18,000	5.3	21,600	6.3	504	1,290	2,080
	9	15	-	24	2.0	3.3	-	10,800	3.2	18,000	5.3	21,600	6.3	504	1,290	2,080
	12	12	-	24	2.6	2.6	-	10,800	3.2	18,000	5.3	21,600	6.3	504	1,290	2,080
	7	18	-	25	1.5	3.8	-	10,800	3.2	18,000	5.3	21,600	6.3	504	1,290	2,080
	9	18	-	27	1.8	3.5	-	10,800	3.2	18,000	5.3	21,600	6.3	504	1,290	2,080
	12	15	-	27	2.4	2.9	-	10,800	3.2	18,000	5.3	21,600	6.3	504	1,290	2,080
	12	18	-	30	2.1	3.2	-	10,800	3.2	18,000	5.3	21,600	6.3	504	1,290	2,080
15	15	-	30	2.7	2.7	-	10,800	3.2	18,000	5.3	21,600	6.3	504	1,290	2,080	
3 Unités	5	5	5	15	1.5	1.5	1.5	9,000	2.6	15,000	4.4	18,000	5.3	420	1,075	1,733
	5	5	7	17	1.5	1.5	2.1	10,200	3.0	17,000	5.0	20,400	6.0	476	1,218	1,964
	5	5	9	19	1.4	1.4	2.5	10,800	3.2	18,000	5.3	21,600	6.3	504	1,290	2,080
	5	7	7	19	1.4	1.9	1.9	10,800	3.2	18,000	5.3	21,600	6.3	504	1,290	2,080
	5	7	9	21	1.3	1.8	2.3	10,800	3.2	18,000	5.3	21,600	6.3	504	1,290	2,080
	7	7	7	21	1.8	1.8	1.8	10,800	3.2	18,000	5.3	21,600	6.3	504	1,290	2,080
	5	5	12	22	1.2	1.2	2.9	10,800	3.2	18,000	5.3	21,600	6.3	504	1,290	2,080
	5	9	9	23	1.1	2.1	2.1	10,800	3.2	18,000	5.3	21,600	6.3	504	1,290	2,080
	7	7	9	23	1.6	1.6	2.1	10,800	3.2	18,000	5.3	21,600	6.3	504	1,290	2,080
	5	7	12	24	1.1	1.5	2.6	10,800	3.2	18,000	5.3	21,600	6.3	504	1,290	2,080
	5	5	15	25	1.1	1.1	3.2	10,800	3.2	18,000	5.3	21,600	6.3	504	1,290	2,080
	7	9	9	25	1.5	1.9	1.9	10,800	3.2	18,000	5.3	21,600	6.3	504	1,290	2,080
	5	9	12	26	1.0	1.8	2.4	10,800	3.2	18,000	5.3	21,600	6.3	504	1,290	2,080
	7	7	12	26	1.4	1.4	2.4	10,800	3.2	18,000	5.3	21,600	6.3	504	1,290	2,080
	5	7	15	27	1.0	1.4	2.9	10,800	3.2	18,000	5.3	21,600	6.3	504	1,290	2,080
	9	9	9	27	1.8	1.8	1.8	10,800	3.2	18,000	5.3	21,600	6.3	504	1,290	2,080
	7	9	12	28	1.3	1.7	2.3	10,800	3.2	18,000	5.3	21,600	6.3	504	1,290	2,080
	5	9	15	29	0.9	1.6	2.7	10,800	3.2	18,000	5.3	21,600	6.3	504	1,290	2,080
5	12	12	29	0.9	2.2	2.2	10,800	3.2	18,000	5.3	21,600	6.3	504	1,290	2,080	
7	7	15	29	1.3	1.3	2.7	10,800	3.2	18,000	5.3	21,600	6.3	504	1,290	2,080	
9	9	12	30	1.6	1.6	2.1	10,800	3.2	18,000	5.3	21,600	6.3	504	1,290	2,080	

1. Refroidissement :  
Intérieur : 27°C BS / 19°C BH, extérieur : 35°C BS / 24°C BH  
2. Chauffage :  
Intérieur : 20°C BS / 15°C BH, extérieur : 7°C BS / 6°C BH

WWW.  
CLIM-PLANETE  
.COM

Unité en fonctionnement	Combinaison (kBtu/h)				Chaud											
					Puissance (kW)			Capacité totale						Puissance absorbée (W)		
	U1NT-A	U1NT-B	U1NT-C	Total	U1NT-A	U1NT-B	U1NT-C	Min		Nom		Max		Min	Nom	Max
								Btu/h	kW	Btu/h	kW	Btu/h	kW			
1 Unité	5	-	-	5	1.6	-	-	4,800	1.4	5,500	1.6	6,325	1.9	180	425	733
	7	-	-	7	2.5	-	-	4,800	1.4	8,400	2.5	9,660	2.8	252	595	1,027
	9	-	-	9	3.2	-	-	6,480	1.9	10,800	3.2	12,420	3.6	324	765	1,320
	12	-	-	12	4.2	-	-	8,640	2.5	14,400	4.2	16,560	4.9	432	1,020	1,760
	15	-	-	15	5.4	-	-	11,040	3.2	18,400	5.4	21,160	6.3	540	1,275	2,200
	18	-	-	18	6.3	-	-	12,960	3.8	21,600	6.3	24,840	7.3	648	1,530	2,640
2 Unités	5	5	-	10	1.8	1.8	-	7,200	2.1	12,000	3.5	13,800	4.0	360	850	1,467
	5	7	-	12	1.8	2.5	-	8,640	2.5	14,400	4.2	16,560	4.9	432	1,020	1,760
	5	9	-	14	1.8	3.2	-	10,080	3.0	16,800	4.9	19,320	5.7	504	1,190	2,053
	7	7	-	14	2.5	2.5	-	10,080	3.0	16,800	4.9	19,320	5.7	504	1,190	2,053
	7	9	-	16	2.5	3.2	-	11,520	3.4	19,200	5.6	22,080	6.5	576	1,360	2,347
	5	12	-	17	1.8	4.2	-	12,240	3.6	20,400	6.0	23,460	6.9	612	1,445	2,493
	9	9	-	18	3.2	3.2	-	12,960	3.8	21,600	6.3	24,840	7.3	648	1,530	2,640
	7	12	-	19	2.3	4.0	-	12,960	3.8	21,600	6.3	24,840	7.3	648	1,530	2,640
	5	15	-	20	1.6	4.7	-	12,960	3.8	21,600	6.3	24,840	7.2	648	1,530	2,640
	9	12	-	21	3.2	4.2	-	12,960	3.8	21,600	6.3	24,840	7.3	648	1,530	2,640
	7	15	-	22	2.0	4.3	-	12,960	3.8	21,600	6.3	24,840	7.3	648	1,530	2,640
	5	18	-	23	1.8	6.3	-	12,960	3.8	21,600	6.3	24,840	7.3	648	1,530	2,640
	9	15	-	24	2.4	3.9	-	12,960	3.8	21,600	6.3	24,840	7.3	648	1,530	2,640
	12	12	-	24	3.2	3.2	-	12,960	3.8	21,600	6.3	24,840	7.3	648	1,530	2,640
	7	18	-	25	1.8	4.6	-	12,960	3.8	21,600	6.3	24,840	7.3	648	1,530	2,640
	9	18	-	27	2.1	4.2	-	12,960	3.8	21,600	6.3	24,840	7.3	648	1,530	2,640
	12	15	-	27	2.8	3.5	-	12,960	3.8	21,600	6.3	24,840	7.3	648	1,530	2,640
	12	18	-	30	2.5	3.8	-	12,960	3.8	21,600	6.3	24,840	7.3	648	1,530	2,640
	15	15	-	30	3.2	3.2	-	12,960	3.8	21,600	6.3	24,840	7.3	648	1,530	2,640
	3 Unités	5	5	5	15	1.8	1.8	1.8	10,800	3.2	18,000	5.3	20,700	6.1	540	1,275
5		5	7	17	1.8	1.8	2.5	12,240	3.6	20,400	6.0	23,460	6.9	612	1,445	2,493
5		5	9	19	1.7	1.7	3.0	12,960	3.8	21,600	6.3	24,840	7.3	648	1,530	2,640
5		7	7	19	1.7	2.3	2.3	12,960	3.8	21,600	6.3	24,840	7.3	648	1,530	2,640
5		7	9	21	1.5	2.1	2.7	12,960	3.8	21,600	6.3	24,840	7.3	648	1,530	2,640
7		7	7	21	2.1	2.1	2.1	12,960	3.8	21,600	6.3	24,840	7.3	648	1,530	2,640
5		5	12	22	1.4	1.4	3.5	12,960	3.8	21,600	6.3	24,840	7.3	648	1,530	2,640
5		9	9	23	1.4	2.5	2.5	12,960	3.8	21,600	6.3	24,840	7.3	648	1,530	2,640
7		7	9	23	1.9	1.9	2.5	12,960	3.8	21,600	6.3	24,840	7.3	648	1,530	2,640
5		7	12	24	1.3	1.8	3.2	12,960	3.8	21,600	6.3	24,840	7.3	648	1,530	2,640
5		5	15	25	1.3	1.3	3.8	12,960	3.8	21,600	6.3	24,840	7.3	648	1,530	2,640
7		9	9	25	1.8	2.3	2.3	12,960	3.8	21,600	6.3	24,840	7.3	648	1,530	2,640
5		9	12	26	1.2	2.2	2.9	12,960	3.8	21,600	6.3	24,840	7.3	648	1,530	2,640
7		7	12	26	1.7	1.7	2.9	12,960	3.8	21,600	6.3	24,840	7.3	648	1,530	2,640
5		7	15	27	1.2	1.6	3.5	12,960	3.8	21,600	6.3	24,840	7.3	648	1,530	2,640
9		9	9	27	2.1	2.1	2.1	12,960	3.8	21,600	6.3	24,840	7.3	648	1,530	2,640
7		9	12	28	1.6	2.0	2.7	12,960	3.8	21,600	6.3	24,840	7.3	648	1,530	2,640
5		9	15	29	1.1	2.0	3.3	12,960	3.8	21,600	6.3	24,840	7.3	648	1,530	2,640
5		12	12	29	1.1	2.6	2.6	12,960	3.8	21,600	6.3	24,840	7.3	648	1,530	2,640
7		7	15	29	1.5	1.5	3.3	12,960	3.8	21,600	6.3	24,840	7.3	648	1,530	2,640
9	9	12	30	1.9	1.9	2.5	12,960	3.8	21,600	6.3	24,840	7.3	648	1,530	2,640	

1. Refroidissement :  
Intérieur : 27°C BS / 19°C BH, extérieur : 35°C BS / 24°C BH  
2. Chauffage :  
Intérieur : 20°C BS / 15°C BH, extérieur : 7°C BS / 6°C BH

# TABLEAUX DE COMBINAISON MULTI-SPLIT

## MU3M21 UE3

Unité en fonctionnement	Combinaison (kBtu/h)				Froid											
					Puissance (kW)			Capacité totale						Puissance absorbée (W)		
	UNIT-A	UNIT-B	UNIT-C	Total	UNIT-A	UNIT-B	UNIT-C	Min		Nom		Max		Min	Nom	Max
								Btu/h	kW	Btu/h	kW	Btu/h	kW			
1 Unité	5	-	-	5	1.5	-	-	4,800	1.4	5,000	1.5	5,500	1.6	140	376	562
	7	-	-	7	2.1	-	-	6,300	1.8	7,000	2.1	7,700	2.3	140	527	787
	9	-	-	9	2.6	-	-	6,300	1.8	9,000	2.6	9,900	2.9	252	677	1,011
	12	-	-	12	3.5	-	-	7,200	2.1	12,000	3.5	13,200	3.9	336	903	1,349
	15	-	-	15	4.2	-	-	8,520	2.5	14,200	4.2	15,620	4.7	420	1,129	1,686
2 Unités	5	5	-	10	1.5	1.5	-	6,000	1.8	10,000	2.9	11,000	3.2	280	752	1,124
	5	7	-	12	1.5	2.1	-	7,200	2.1	12,000	3.5	13,200	3.9	336	903	1,349
	5	9	-	14	1.5	2.6	-	8,400	2.5	14,000	4.1	15,400	4.5	392	1,053	1,573
	7	7	-	14	2.1	2.1	-	8,400	2.5	14,000	4.1	15,400	4.5	392	1,053	1,573
	7	9	-	16	2.1	2.6	-	9,600	2.8	16,000	4.7	17,600	5.2	448	1,204	1,798
	5	12	-	17	1.5	3.5	-	10,200	3.0	17,000	5.0	18,700	5.5	476	1,279	1,910
	9	9	-	18	2.6	2.6	-	10,800	3.2	18,000	5.3	19,800	5.8	504	1,354	2,023
	7	12	-	19	2.1	3.5	-	11,400	3.3	19,000	5.6	20,900	6.1	532	1,430	2,135
	5	15	-	20	1.5	4.4	-	12,000	3.5	20,000	5.9	22,000	6.5	560	1,505	2,247
	9	12	-	21	2.6	3.5	-	12,600	3.7	21,000	6.2	23,100	6.8	588	1,580	2,360
	7	15	-	22	2.0	4.2	-	12,600	3.7	21,000	6.2	23,100	6.8	588	1,580	2,360
	5	18	-	23	1.5	5.3	-	12,600	3.7	21,000	6.2	23,100	6.8	588	1,580	2,360
	9	15	-	24	2.3	3.9	-	12,600	3.7	21,000	6.2	23,100	6.8	588	1,580	2,360
	12	12	-	24	3.4	3.4	-	13,800	4.0	21,000	6.2	23,100	6.8	588	1,580	2,360
	7	18	-	25	2.0	5.1	-	14,400	4.2	21,000	6.2	23,100	6.8	588	1,580	2,360
	9	18	-	27	2.3	4.7	-	14,400	4.2	21,000	6.2	23,100	6.8	588	1,580	2,360
	12	15	-	27	2.8	3.4	-	14,400	4.2	21,000	6.2	23,100	6.8	588	1,580	2,360
	12	18	-	30	2.8	4.2	-	14,400	4.2	21,000	6.2	23,100	6.8	588	1,580	2,360
	15	15	-	30	3.1	3.1	-	14,400	4.2	21,000	6.2	23,100	6.8	588	1,580	2,360
	15	18	-	33	2.8	3.4	-	14,400	4.2	21,000	6.2	23,100	6.8	588	1,580	2,360
3 Unités	5	5	5	15	1.5	1.5	1.5	9,000	2.6	15,000	4.4	18,000	5.3	420	1,129	1,686
	5	5	7	17	1.5	1.5	2.1	10,200	3.0	17,000	5.0	20,400	6.0	476	1,279	1,910
	5	5	9	19	1.5	1.5	2.6	11,400	3.3	19,000	5.6	22,800	6.7	532	1,430	2,135
	5	7	7	19	1.5	2.1	2.1	11,400	3.3	19,000	5.6	22,800	6.7	532	1,430	2,135
	5	7	9	21	1.5	2.1	2.6	12,600	3.7	21,000	6.2	25,000	7.3	588	1,580	2,360
	7	7	7	21	2.1	2.1	2.1	12,600	3.7	21,000	6.2	25,000	7.3	588	1,580	2,360
	5	5	12	22	1.5	1.5	3.5	13,200	3.9	21,000	6.2	25,000	7.3	588	1,580	2,360
	7	7	9	23	2.1	2.1	2.6	13,800	4.0	21,000	6.2	25,000	7.3	588	1,580	2,360
	5	9	9	23	1.5	2.6	2.6	13,800	4.0	21,000	6.2	25,000	7.3	588	1,580	2,360
	5	7	12	24	1.5	2.1	3.5	13,800	4.0	21,000	6.2	25,000	7.3	588	1,580	2,360
	5	5	15	25	1.2	1.2	3.7	13,800	4.0	21,000	6.2	25,000	7.3	588	1,580	2,360
	7	9	9	25	2.0	2.5	2.5	14,400	4.2	21,000	6.2	25,000	7.3	588	1,580	2,360
	5	9	12	26	1.4	2.4	3.2	14,400	4.2	21,000	6.2	25,000	7.3	588	1,580	2,360
	7	7	12	26	1.9	1.9	3.2	14,400	4.2	21,000	6.2	25,000	7.3	588	1,580	2,360
	5	7	15	27	1.1	1.6	3.4	14,400	4.2	21,000	6.2	25,000	7.3	588	1,580	2,360
	9	9	9	27	2.3	2.3	2.3	14,400	4.2	21,000	6.2	25,000	7.3	588	1,580	2,360
	7	9	12	28	1.8	2.3	3.0	14,400	4.2	21,000	6.2	25,000	7.3	588	1,580	2,360
	5	5	18	28	1.3	1.3	4.5	14,400	4.2	21,000	6.2	25,000	7.3	588	1,580	2,360
	5	9	15	29	1.1	1.9	3.2	14,400	4.2	21,000	6.2	25,000	7.3	588	1,580	2,360
	5	12	12	29	1.2	2.9	2.9	14,400	4.2	21,000	6.2	25,000	7.3	588	1,580	2,360
	7	7	15	29	1.5	1.5	3.2	14,400	4.2	21,000	6.2	25,000	7.3	588	1,580	2,360
	5	7	18	30	1.2	1.6	4.2	14,400	4.2	21,000	6.2	25,000	7.3	588	1,580	2,360
	9	9	12	30	2.1	2.1	2.8	14,400	4.2	21,000	6.2	25,000	7.3	588	1,580	2,360
	7	9	15	31	1.4	1.8	3.0	14,400	4.2	21,000	6.2	25,000	7.3	588	1,580	2,360
	7	12	12	31	1.6	2.7	2.7	14,400	4.2	21,000	6.2	25,000	7.3	588	1,580	2,360
	5	12	15	32	1.0	2.3	2.9	14,400	4.2	21,000	6.2	25,000	7.3	588	1,580	2,360
	5	9	18	32	1.1	2.0	4.0	14,400	4.2	21,000	6.2	25,000	7.3	588	1,580	2,360
	7	7	18	32	1.5	1.5	4.0	14,400	4.2	21,000	6.2	25,000	7.3	588	1,580	2,360
	9	9	15	33	1.7	1.7	2.8	14,400	4.2	21,000	6.2	25,000	7.3	588	1,580	2,360
	9	12	12	33	1.9	2.6	2.6	14,400	4.2	21,000	6.2	25,000	7.3	588	1,580	2,360

1. Refroidissement :  
Intérieur : 27°C BS / 19°C BH, extérieur : 35°C BS / 24°C BH  
2. Chauffage :  
Intérieur : 20°C BS / 15°C BH, extérieur : 7°C BS / 6°C BH

www.  
CLIM-PLANETE  
.COM

Unité en fonctionnement	Combinaison (kBtu/h)				Chaud											
					Puissance (kW)			Capacité totale						Puissance absorbée (W)		
	UNIT-A	UNIT-B	UNIT-C	Total	UNIT-A	UNIT-B	UNIT-C	Min		Nom		Max		Min	Nom	Max
								Btu/h	kW	Btu/h	kW	Btu/h	kW			
1 Unité	5	-	-	5	1.6	-	-	5,000	1.5	5,500	1.6	6,050	1.8	210	407	648
	7	-	-	7	2.3	-	-	7,560	2.2	8,000	2.3	8,800	2.6	210	570	907
	9	-	-	9	2.9	-	-	7,560	2.2	10,000	2.9	10,900	3.2	378	733	1,166
	12	-	-	12	3.9	-	-	7,920	2.3	13,200	3.9	14,500	4.2	504	977	1,554
	15	-	-	15	5.4	-	-	11,040	3.2	18,400	5.4	20,212	5.8	630	1,222	1,943
2 Unités	5	5	-	10	1.6	1.6	-	6,600	1.9	11,000	3.2	12,100	3.5	420	814	1,295
	5	7	-	12	1.6	2.5	-	8,340	2.4	13,900	4.1	15,290	4.5	504	977	1,554
	5	9	-	14	1.6	2.9	-	9,300	2.7	15,500	4.5	18,500	5.4	588	1,140	1,813
	7	7	-	14	2.5	2.5	-	10,080	3.0	16,800	4.9	18,500	5.4	588	1,140	1,813
	7	9	-	16	2.5	3.2	-	11,520	3.4	19,200	5.6	21,100	6.2	672	1,303	2,072
	5	12	-	17	1.6	3.9	-	11,220	3.3	18,700	5.5	23,700	6.9	714	1,384	2,202
	9	9	-	18	3.2	3.2	-	12,960	3.8	21,600	6.3	23,700	6.9	756	1,466	2,331
	7	12	-	19	2.5	4.2	-	13,680	4.0	22,800	6.7	25,000	7.3	798	1,547	2,461
	5	15	-	20	1.8	5.3	-	14,400	4.2	24,000	7.0	26,316	7.6	882	1,710	2,720
	9	12	-	21	3.2	4.2	-	15,120	4.4	24,000	7.0	26,500	7.8	882	1,710	2,720
	7	15	-	22	2.2	4.8	-	15,120	4.4	24,000	7.0	26,500	7.8	882	1,710	2,720
	5	18	-	23	1.6	5.8	-	15,180	4.4	24,000	7.0	26,500	7.8	882	1,710	2,720
	9	15	-	24	2.6	4.4	-	15,180	4.4	24,000	7.0	26,500	7.8	882	1,710	2,720
	12	12	-	24	3.9	3.9	-	15,840	4.6	24,000	7.0	26,500	7.8	882	1,710	2,720
	7	18	-	25	2.3	5.9	-	16,680	4.9	24,000	7.0	26,500	7.8	882	1,710	2,720
	12	15	-	27	3.1	3.9	-	16,680	4.9	24,000	7.0	26,500	7.8	882	1,710	2,720
	9	18	-	27	2.8	5.6	-	17,280	5.1	24,000	7.0	26,500	7.8	882	1,710	2,720
	12	18	-	30	3.4	5.1	-	17,280	5.1	24,000	7.0	26,500	7.8	882	1,710	2,720
	15	15	-	30	3.5	3.5	-	17,280	5.1	24,000	7.0	26,500	7.8	882	1,710	2,720
	15	18	-	33	3.2	3.8	-	17,280	5.1	24,000	7.0	26,500	7.8	882	1,710	2,720
3 Unités	5	5	5	15	1.6	1.6	1.6	9,900	2.9	16,500	4.8	18,150	5.3	630	1,221	1,943
	5	5	7	17	1.6	1.6	2.5	11,640	3.4	19,400	5.7	21,340	6.3	714	1,384	2,202
	5	5	9	19	1.6	1.6	2.9	12,600	3.7	21,000	6.2	23,100	6.8	798	1,547	2,461
	5	7	7	19	1.6	2.5	2.3	13,140	3.9	21,900	6.4	24,090	7.1	798	1,547	2,461
	5	7	9	21	1.6	2.5	2.9	14,340	4.2	24,000	7.0	26,500	7.8	882	1,710	2,720
	7	7	7	21	2.5	2.5	2.5	15,120	4.4	24,000	7.0	26,500	7.8	882	1,710	2,720
	5	5	12	22	1.6	1.6	3.9	14,520	4.3	24,000	7.0	26,500	7.8	882	1,710	2,720
	7	7	9	23	2.5	2.5	3.2	16,560	4.9	24,000	7.0	26,500	7.8	882	1,710	2,720
	5	9	9	23	1.6	2.9	2.9	15,300	4.5	24,000	7.0	26,500	7.8	882	1,710	2,720
	5	7	12	24	1.8	2.5	4.2	17,280	5.1	24,000	7.0	26,500	7.8	882	1,710	2,720
	5	5	15	25	1.4	1.4	4.2	17,280	5.1	24,000	7.0	26,500	7.8	882	1,710	2,720
	7	9	9	25	2.4	3.0	3.0	17,280	5.1	24,000	7.0	26,500	7.8	882	1,710	2,720
	5	9	12	26	1.6	2.9	3.9	17,280	5.1	24,000	7.0	26,500	7.8	882	1,710	2,720
	7	7	12	26	2.3	2.3	3.9	17,280	5.1	24,000	7.0	26,500	7.8	882	1,710	2,720
	5	7	15	27	1.3	1.8	3.9	17,280	5.1	24,000	7.0	26,500	7.8	882	1,710	2,720
	9	9	9	27	2.8	2.8	2.8	17,280	5.1	24,000	7.0	26,500	7.8	882	1,710	2,720
	7	9	12	28	2.1	2.7	3.6	17,280	5.1	24,000	7.0	26,500	7.8	882	1,710	2,720
	5	5	18	28	1.5	1.5	5.4	17,280	5.1	24,000	7.0	26,500	7.8	882	1,710	2,720
	5	9	15	29	1.2	2.2	3.6	17,280	5.1	24,000	7.0	26,500	7.8	882	1,710	2,720
	5	12	12	29	1.5	3.5	3.5	17,280	5.1	24,000	7.0	26,500	7.8	882	1,710	2,720
	7	7	15	29	1.7	1.7	3.6	17,280	5.1	24,000	7.0	26,500	7.8	882	1,710	2,720
	5	7	18	30	1.4	2.0	5.1	17,280	5.1	24,000	7.0	26,500	7.8	882	1,710	2,720
	9	9	12	30	2.5	2.5	3.4	17,280	5.1	24,000	7.0	26,500	7.8	882	1,710	2,720
	7	9	15	31	1.6	2.0	3.4	17,280	5.1	24,000	7.0	26,500	7.8	882	1,710	2,720
	7	12	12	31	1.9	3.3	3.3	17,280	5.1	24,000	7.0	26,500	7.8	882	1,710	2,720
	5	12	15	32	1.1	2.6	3.3	17,280	5.1	24,000	7.0	26,500	7.8	882	1,710	2,720
	5	9	18	32	1.3	2.4	4.7	17,280	5.1	24,000	7.0	26,500	7.8	882	1,710	2,720
	7	7	18	32	1.8	1.8	4.7	17,280	5.1	24,000	7.0	26,500	7.8	882	1,710	2,720
	9	9	15	33	1.9	1.9	3.2	17,280	5.1	24,000	7.0	26,500	7.8	882	1,710	2,720
	9	12	12	33	2.3	3.1	3.1	17,280	5.1	24,000	7.0	26,500	7.8	882	1,710	2,720

1. Refroidissement :  
Intérieur : 27°C BS / 19°C BH, extérieur : 35°C BS / 24°C BH  
2. Chauffage :  
Intérieur : 20°C BS / 15°C BH, extérieur : 7°C BS / 6°C BH



# TABLEAUX DE COMBINAISON MULTI-SPLIT

## MU4M25 U43

Unité en fonctionnement	Combinaison (kBtu/h)					Froid												
						Puissance (kW)				Capacité totale						Puissance absorbée (W)		
	UNIT-A	UNIT-B	UNIT-C	UNIT-D	Total	UNIT-A	UNIT-B	UNIT-C	UNIT-D	Min		Nom		Max		Min	Nom	Max
										Btu/h	kW	Btu/h	kW	Btu/h	kW			
1 Unité	5	-	-	-	5	1.5	-	-	-	4,500	1.3	5,000	1.5	5,500	1.6	444	740	1,029
	7	-	-	-	7	2.1	-	-	-	6,300	1.8	7,000	2.1	7,700	2.3	444	740	1,029
	9	-	-	-	9	2.6	-	-	-	6,300	1.8	9,000	2.6	9,900	2.9	540	900	1,167
	12	-	-	-	12	3.5	-	-	-	7,200	2.1	12,000	3.5	13,200	3.9	660	1,100	1,294
	15	-	-	-	15	4.2	-	-	-	8,520	2.5	14,200	4.2	15,620	4.7	840	1,400	1,647
	18	-	-	-	18	5.3	-	-	-	10,800	3.2	18,000	5.3	19,800	5.8	1,020	1,700	2,225
	24	-	-	-	24	7.0	-	-	-	14,400	4.2	24,000	7.0	25,500	7.5	1,470	2,450	3,088
	5	5	-	-	10	1.5	1.5	-	-	6,000	1.8	10,000	2.9	11,000	3.2	396	660	794
2 Unités	5	7	-	-	12	1.5	2.1	-	-	7,200	2.1	12,000	3.5	13,200	3.9	408	680	843
	5	9	-	-	14	1.5	2.6	-	-	8,400	2.5	14,000	4.1	15,400	4.5	492	820	980
	7	7	-	-	14	2.1	2.1	-	-	8,400	2.5	14,000	4.1	15,400	4.5	492	820	980
	7	9	-	-	16	2.1	2.6	-	-	9,600	2.8	16,000	4.7	17,600	5.2	636	1,060	1,294
	5	12	-	-	17	1.5	3.5	-	-	10,200	3.0	17,000	5.0	18,700	5.5	720	1,200	1,451
	9	9	-	-	18	2.6	2.6	-	-	10,800	3.2	18,000	5.3	19,800	5.8	810	1,350	1,676
	7	12	-	-	19	2.1	3.5	-	-	11,400	3.3	19,000	5.6	20,900	6.1	924	1,540	1,843
	5	15	-	-	20	1.5	4.4	-	-	12,000	3.5	20,000	5.9	22,000	6.4	1,026	1,710	2,046
	9	12	-	-	21	2.6	3.5	-	-	12,600	3.7	21,000	6.2	23,100	6.8	1,128	1,880	2,441
	7	15	-	-	22	2.1	4.4	-	-	13,200	3.8	22,000	6.4	24,200	7.1	1,251	2,085	2,707
	5	18	-	-	23	1.5	5.3	-	-	13,800	4.0	23,000	6.7	23,100	6.8	1,374	2,290	2,854
	9	15	-	-	24	2.5	4.2	-	-	13,800	4.0	23,000	6.7	23,100	6.8	1,374	2,290	2,854
	12	12	-	-	24	3.4	3.4	-	-	13,800	4.0	23,000	6.7	25,500	7.5	1,374	2,290	2,854
	7	18	-	-	25	2.0	5.1	-	-	14,400	4.2	24,000	7.0	26,500	7.8	1,410	2,350	3,147
	9	18	-	-	27	2.3	4.7	-	-	14,400	4.2	24,000	7.0	27,500	8.1	1,410	2,350	3,147
	12	15	-	-	27	3.1	3.9	-	-	14,400	4.2	24,000	7.0	27,500	8.1	1,410	2,350	3,147
	5	24	-	-	29	1.2	5.8	-	-	14,400	4.2	24,000	7.0	27,500	8.1	1,410	2,350	3,147
	12	18	-	-	30	2.8	4.2	-	-	14,400	4.2	24,000	7.0	28,800	8.4	1,410	2,350	3,147
	15	15	-	-	30	3.5	3.5	-	-	14,400	4.2	24,000	7.0	28,800	8.4	1,410	2,350	3,147
	7	24	-	-	31	1.6	5.4	-	-	14,400	4.2	24,000	7.0	29,000	8.5	1,410	2,350	3,147
	9	24	-	-	33	1.9	5.1	-	-	14,400	4.2	24,000	7.0	29,000	8.5	1,410	2,350	3,147
	15	18	-	-	33	3.2	3.8	-	-	14,400	4.2	24,000	7.0	29,000	8.5	1,410	2,350	3,147
	18	18	-	-	36	3.5	3.5	-	-	14,400	4.2	24,000	7.0	29,000	8.5	1,410	2,350	3,147
	12	24	-	-	36	2.3	4.7	-	-	14,400	4.2	24,000	7.0	29,000	8.5	1,410	2,350	3,147
	5	5	5	-	15	1.5	1.5	1.5	-	9,000	2.6	15,000	4.4	18,000	5.3	396	660	1,784
	5	5	7	-	17	1.5	1.5	2.1	-	10,200	3.0	17,000	5.0	20,400	6.0	432	720	1,860
	5	5	9	-	19	1.5	1.5	2.6	-	11,400	3.3	19,000	5.6	22,800	6.7	570	950	1,294
	5	7	7	-	19	1.5	2.1	2.1	-	11,400	3.3	19,000	5.6	22,800	6.7	570	950	1,294
	5	7	9	-	21	1.5	2.1	2.6	-	12,600	3.7	21,000	6.2	25,200	7.4	738	1,230	1,588
	7	7	7	-	21	2.1	2.1	2.1	-	12,600	3.7	21,000	6.2	25,200	7.4	738	1,230	1,588
	5	5	12	-	22	1.5	1.5	3.5	-	13,200	3.9	22,000	6.4	26,400	7.7	828	1,380	1,696
	7	7	9	-	23	2.1	2.1	2.6	-	13,800	4.0	23,000	6.7	27,600	8.1	912	1,520	1,814
	5	9	9	-	23	1.5	2.6	2.6	-	13,800	4.0	23,000	6.7	27,600	8.1	912	1,520	1,814
5	7	12	-	24	1.5	2.1	3.5	-	14,400	4.2	24,000	7.0	28,800	8.4	990	1,650	1,971	
5	5	15	-	25	1.4	1.4	4.2	-	14,400	4.2	24,000	7.0	28,800	8.4	990	1,650	1,971	
7	9	9	-	25	2.0	2.5	2.5	-	14,400	4.2	24,000	7.0	28,800	8.4	990	1,650	1,971	
5	9	12	-	26	1.4	2.4	3.2	-	14,400	4.2	24,000	7.0	28,800	8.4	990	1,650	1,971	
7	7	12	-	26	1.9	1.9	3.2	-	14,400	4.2	24,000	7.0	28,800	8.4	990	1,650	1,971	
5	7	15	-	27	1.3	1.8	3.9	-	14,400	4.2	24,000	7.0	28,800	8.4	990	1,650	1,971	
9	9	9	-	27	2.3	2.3	2.3	-	14,400	4.2	24,000	7.0	28,800	8.4	990	1,650	1,971	
7	9	12	-	28	1.8	2.3	3.0	-	14,400	4.2	24,000	7.0	28,800	8.4	990	1,650	1,971	
5	5	18	-	28	1.3	1.3	4.5	-	14,400	4.2	24,000	7.0	28,800	8.4	990	1,650	1,971	
5	9	15	-	29	1.2	2.2	3.6	-	14,400	4.2	24,000	7.0	28,800	8.4	990	1,650	1,971	
5	12	12	-	29	1.2	2.9	2.9	-	14,400	4.2	24,000	7.0	28,800	8.4	990	1,650	1,971	
7	7	15	-	29	1.7	1.7	3.6	-	14,400	4.2	24,000	7.0	28,800	8.4	990	1,650	1,971	
5	7	18	-	30	1.2	1.6	4.2	-	14,400	4.2	24,000	7.0	28,800	8.4	990	1,650	1,971	
9	9	12	-	30	2.1	2.1	2.8	-	14,400	4.2	24,000	7.0	28,800	8.4	990	1,650	1,971	
7	9	15	-	31	1.6	2.0	3.4	-	14,400	4.2	24,000	7.0	28,800	8.4	990	1,650	1,971	
7	12	12	-	31	1.6	2.7	2.7	-	14,400	4.2	24,000	7.0	28,800	8.4	990	1,650	1,971	
5	12	15	-	32	1.1	2.6	3.3	-	14,400	4.2	24,000	7.0	28,800	8.4	990	1,650	1,971	
5	9	18	-	32	1.1	2.0	4.0	-	14,400	4.2	24,000	7.0	28,800	8.4	990	1,650	1,971	
7	7	18	-	32	1.5	1.5	4.0	-	14,400	4.2	24,000	7.0	28,800	8.4	990	1,650	1,971	
9	9	15	-	33	1.9	1.9	3.2	-	14,400	4.2	24,000	7.0	28,800	8.4	990	1,650	1,971	
9	12	12	-	33	1.9	2.6	2.6	-	14,400	4.2	24,000	7.0	28,800	8.4	990	1,650	1,971	
7	9	18	-	34	1.4	1.9	3.7	-	14,400	4.2	24,000	7.0	28,800	8.4	990	1,650	1,971	
7	12	15	-	34	1.4	2.5	3.1	-	14,400	4.2	24,000	7.0	28,800	8.4	990	1,650	1,971	
5	5	24	-	34	1.0	1.0	5.0	-	14,400	4.2	24,000	7.0	28,800	8.4	990	1,650	1,971	
5	12	18	-	35	1.0	2.4	3.6	-	14,400	4.2	24,000	7.0	28,800	8.4	990	1,650	1,971	
5	15	15	-	35	1.0	3.0	3.0	-	14,400	4.2	24,000	7.0	28,800	8.4	990	1,650	1,971	
5	7	24	-	36	1.0	1.4	4.7	-	14,400	4.2	24,000	7.0	28,800	8.4	990	1,650	1,971	
9	12	15	-	36	1.8	2.3	2.9	-	14,400	4.2	24,000	7.0	28,800	8.4	990	1,650	1,971	
12	12	12	-	36	2.3	2.3	2.3	-	14,400	4.2	24,000	7.0	28,800	8.4	990	1,650	1,971	
9	9	18	-	36	1.8	1.8	3.5	-	14,400	4.2	24,000	7.0	28,800	8.4	990	1,650	1,971	
7	12	18	-	37	1.3	2.3	3.4	-	14,400	4.2	24,000	7.0	28,800	8.4	990	1,650	1,971	
7	15	15	-	37	1.1	2.4	2.4	-	14,400	4.2	24,000	7.0	28,800	8.4	990	1,650	1,971	
5	9	24	-	38	0.9	1.7	4.4	-	14,400	4.2	24,000	7.0	28,800	8.4	990	1,650	1,971	
7	7	24	-	38	1.3	1.3	4.4	-	14,400	4.2	24,000	7.0	28,800	8.4	990	1,650	1,971	
9	12	18	-	39	1.6	2.2	3.2	-	14,400	4.2	24,000	7.0	28,800	8.4	990	1,650	1,971	
9	15	15	-	39	1.6	2.7	2.7	-	14,400	4.2	24,000	7.0	28,800	8.4	956	1,593	1,902	
12	12	15	-	39	2.2	2.2	2.7	-	14,400	4.2	24,000	7.0	28,800	8.4	921	1,535	1,834	

Unité en fonctionnement	Combinaison (kBtu/h)					Froid												
						Puissance (kW)				Capacité totale						Puissance absorbée (W)		
	UNIT-A	UNIT-B	UNIT-C	UNIT-D	Total	UNIT-A	UNIT-B	UNIT-C	UNIT-D	Min		Nom		Max		Min	Nom	Max
										Btu/h	kW	Btu/h	kW	Btu/h	kW			
4 Unités	5	5	5	5	20	1.5	1.5	1.5	1.5	12,000	3.5	20,000	5.9	24,000	7.0	852	1,420	1,971
	5	5	5	7	22	1.5	1.5	1.5	2.1	13,200	3.9	22,000	6.4	26,400	7.7	924	1,540	2,206
	5	5	5	9	24	1.5	1.5	1.5	2.6	14,400	4.2	24,000	7.0	28,500	8.4	990	1,670	2,510
	5	5	7	7	24	1.5	1.5	2.1	2.1	14,400	4.2	24,000	7.0	28,500	8.4	990	1,670	2,510
	5	5	7	9	26	1.4	1.4	1.9	2.4	14,400	4.2	24,000	7.0	28,500	8.4	990	1,670	2,510
	5	7	7	7	26	1.4	1.9	1.9	1.9	14,400	4.2	24,000	7.0	28,500	8.4	990	1,670	2,510
	5	5	5	12	27	1.3	1.3	1.3	3.1	14,400	4.2	24,000	7.0	28,500	8.4	990	1,670	2,510
	5	5	9	9	28	1.3	1.3	2.3	2.3	14,400	4.2	24,000	7.0	28,500	8.4	990	1,670	2,510
	5	7	7	9	28	1.3	1.8	1.8	2.3	14,400	4.2	24,000	7.0	28,500	8.4	990	1,670	2,510
	7	7	7	7	28	1.8	1.8	1.8	1.8	14,400	4.2	24,000	7.0	28,500	8.4	990	1,670	2,510
	5	5	7	12	29	1.2	1.2	1.7	2.9	14,400	4.2	24,000	7.0	28,500	8.4	990	1,670	2,510
	5	5	5	15	30	1.2	1.2	1.2	3.5	14,400	4.2	24,000	7.0	28,500	8.4	990	1,670	2,510
	5	7	9	9	30	1.2	1.6	2.1	2.1	14,400	4.2	24,000	7.0	29,000	8.5	990	1,670	2,590
	7	7	7	9	30	1.6	1.6	1.6	2.1	14,400	4.2	24,000	7.0	29,000	8.5	990	1,670	2,590
	5	5	9	12	31	1.1	1.1	2.0	2.7	14,400	4.2	24,000	7.0	29,000	8.5	990	1,670	2,590
	5	7	7	12	31	1.1	1.6	1.6	2.7	14,400	4.2	24,000	7.0	29,000	8.5	990	1,670	2,590
	5	5	7	15	32	1.1	1.1	1.5	3.3	14,400	4.2	24,000	7.0	29,000	8.5	990	1,670	2,590
	7	7	9	9	32	1.5	1.5	2.0	2.0	14,400	4.2	24,000	7.0	29,000	8.5	990	1,670	2,590
	5	9	9	9	32	1.1	2.0	2.0	2.0	14,400	4.2	24,000	7.0	29,000	8.5	990	1,670	2,590
	5	5	5	18	33	1.1	1.1	1.1	3.8	14,400	4.2	24,000	7.0	29,000	8.5	990	1,670	2,590
	5	7	9	12	33	1.1	1.5	1.9	2.6	14,400	4.2	24,000	7.0	29,000	8.5	990	1,670	2,590
	7	7	7	12	33	1.5	1.5	1.5	2.6	14,400	4.2	24,000	7.0	29,000	8.5	990	1,670	2,590
	5	5	9	15	34	1.0	1.0	1.9	3.1	14,400	4.2	24,000	7.0	29,000	8.5	990	1,670	2,590
	5	5	12	12	34	1.0	1.0	2.5	2.5	14,400	4.2	24,000	7.0	29,000	8.5	990	1,670	2,590
	5	7	7	15	34	1.0	1.4	1.4	3.1	14,400	4.2	24,000	7.0	29,000	8.5	990	1,670	2,590
	7	9	9	9	34	1.4	1.9	1.9	1.9	14,400	4.2	24,000	7.0	29,000	8.5	990	1,670	2,590
	5	5	7	18	35	1.0	1.0	1.4	3.6	14,400	4.2	24,000	7.0	29,000	8.5	990	1,670	2,590
	5	9	9	12	35	1.0	1.8	1.8	2.4	14,400	4.2	24,000	7.0	29,000	8.5	990	1,670	2,590
	7	7	9	12	35	1.4	1.4	1.8	2.4	14,400	4.2	24,000	7.0	29,000	8.5	990	1,670	2,590
	5	7	9	15	36	1.0	1.4	1.8	2.9	14,400	4.2	24,000	7.0	29,000	8.5	990	1,670	2,590
	5	7	12	12	36	1.0	1.4	2.3	2.3	14,400	4.2	24,000	7.0	29,000	8.5	990	1,670	2,590
	7	7	7	15	36	1.4	1.4	1.4	2.9	14,400	4.2	24,000	7.0	29,000	8.5	990	1,670	2,590
	9	9	9	9	36	1.8	1.8	1.8	1.8	14,400	4.2	24,000	7.0	29,000	8.5	990	1,670	2,590
	5	5	9	18	37	1.0	1.0	1.7	3.4	14,400	4.2	24,000	7.0	29,000	8.5	990	1,670	2,590
	5	5	12	15	37	1.0	1.0	2.3	2.9	14,400	4.2	24,000	7.0	29,000	8.5	990	1,670	2,590
	5	7	7	18	37	1.0	1.3	1.3	3.4	14,400	4.2	24,000	7.0	29,000	8.5	990	1,670	2,590
	7	9	9	12	37	1.3	1.7	1.7	2.3	14,400	4.2	24,000	7.0	29,000	8.5	990	1,670	2,590
	5	9	9	15	38	0.9	1.7	1.7	2.8	14,400	4.2	24,000	7.0	29,000	8.5	990	1,670	2,590
	7	7	9	15	38	1.3	1.3	1.7	2.8	14,400	4.2	24,000	7.0	29,000	8.5	990	1,670	2,590
	7	7	12	12	38	1.3	1.3	2.2	2.2	14,400	4.2	24,000	7.0	29,000	8.5	990	1,670	2,590
5	5	5	24	39	0.9	0.9	0.9	4.3	14,400	4.2	24,000	7.0	29,000	8.5	990	1,670	2,590	
5	7	9	18	39	0.9	1.3	1.6	3.2	14,400	4.2	24,000	7.0	29,000	8.5	990	1,670	2,590	
5	7	12	15	39	0.9	1.3	2.2	2.7	14,400	4.2	24,000	7.0	29,000	8.5	990	1,670	2,590	
9	9	9	12	39	1.6	1.6	1.6	2.2	14,400	4.2	24,000	7.0	29,000	8.5	990	1,670	2,590	
7	7	7	18	39	1.3	1.3	1.3	3.2	14,400	4.2	24,000	7.0	29,000	8.5	990	1,670	2,590	

1. Refroidissement :  
Intérieur : 27°C BS / 19°C BH, extérieur : 35°C BS / 24°C BH  
2. Chauffage :  
Intérieur : 20°C BS / 15°C BH, extérieur : 7°C BS / 6°C BH

# TABLEAUX DE COMBINAISON MULTI-SPLIT

## MU4M25 U43

Unité en fonctionnement	Combinaison (kBtu/h)					Chaud													
						Puissance (kW)				Capacité totale				Puissance absorbée (W)					
	UNIT-A	UNIT-B	UNIT-C	UNIT-D	Total	UNIT-A	UNIT-B	UNIT-C	UNIT-D	Min		Nom		Max		Min	Nom	Max	
										Btu/h	kW	Btu/h	kW	Btu/h	kW	Btu/h	kW	Btu/h	kW
1 Unité	5	-	-	-	5	1.6	-	-	-	4,950	1.5	5,500	1.6	6,050	1.8	498	830	1,294	
	7	-	-	-	7	2.3	-	-	-	7,560	2.2	8,000	2.3	8,800	2.6	510	850	1,294	
	9	-	-	-	9	2.9	-	-	-	7,560	2.2	10,000	2.9	10,900	3.2	534	890	1,471	
	12	-	-	-	12	3.9	-	-	-	7,920	2.3	13,200	3.9	14,500	4.2	582	970	1,676	
	15	-	-	-	15	4.2	-	-	-	11,040	3.2	18,400	5.4	20,212	5.8	867	1,445	2,497	
	18	-	-	-	18	5.8	-	-	-	11,880	3.5	19,800	5.8	21,800	6.4	1,152	1,920	2,157	
	24	-	-	-	24	7.4	-	-	-	15,240	4.5	25,400	7.4	26,600	7.8	1,416	2,360	3,431	
2 Unités	5	5	-	-	10	1.6	1.6	-	-	6,600	1.9	11,000	3.2	12,100	3.5	720	1,200	1,265	
	5	7	-	-	12	1.6	2.5	-	-	8,340	2.4	13,900	4.1	15,290	4.5	732	1,220	2,301	
	5	9	-	-	14	1.6	2.9	-	-	9,300	2.7	15,500	4.5	18,500	5.4	762	1,270	2,167	
	7	7	-	-	14	2.5	2.5	-	-	10,080	3.0	16,800	4.9	18,500	5.4	762	1,270	2,507	
	7	9	-	-	16	2.5	3.2	-	-	11,520	3.4	19,200	5.6	21,100	6.2	834	1,390	2,167	
	5	12	-	-	17	1.6	3.9	-	-	11,220	3.3	18,700	5.5	23,700	6.9	858	1,430	2,735	
	9	9	-	-	18	3.2	3.2	-	-	12,960	3.8	21,600	6.3	23,700	6.9	1,104	1,840	2,931	
	7	12	-	-	19	2.5	4.2	-	-	13,680	4.0	22,800	6.7	25,000	7.3	1,206	2,010	3,039	
	5	15	-	-	20	1.8	5.3	-	-	14,400	4.2	24,000	7.0	26,316	7.7	1,281	2,135	3,228	
	9	12	-	-	21	3.2	4.2	-	-	15,120	4.4	25,200	7.4	27,700	8.1	1,356	2,260	3,225	
	7	15	-	-	22	2.4	5.1	-	-	15,180	4.4	25,300	7.4	27,810	8.1	1,440	2,400	3,425	
	5	18	-	-	23	1.6	5.8	-	-	15,180	4.4	25,300	7.4	27,830	8.2	1,524	2,540	3,255	
	9	15	-	-	24	2.9	4.8	-	-	15,840	4.6	26,400	7.7	29,040	8.6	1,608	2,680	3,434	
	12	12	-	-	24	3.9	3.9	-	-	15,840	4.6	26,400	7.7	29,040	8.5	1,608	2,680	3,412	
	7	18	-	-	25	2.3	5.9	-	-	16,680	4.9	27,800	8.1	30,000	8.8	1,608	2,680	3,412	
	9	18	-	-	27	2.8	5.6	-	-	17,280	5.1	28,800	8.4	31,500	9.2	1,608	2,680	3,412	
	12	15	-	-	27	3.8	4.7	-	-	17,280	5.1	28,800	8.4	31,500	9.2	1,608	2,680	3,412	
	5	24	-	-	29	1.5	7.0	-	-	17,280	5.1	28,800	8.4	32,000	9.4	1,608	2,680	3,412	
	12	18	-	-	30	3.4	5.1	-	-	17,280	5.1	28,800	8.4	32,000	9.4	1,608	2,680	3,412	
	15	15	-	-	30	4.2	4.2	-	-	17,280	5.1	28,800	8.4	32,000	9.4	1,608	2,680	3,412	
	7	24	-	-	31	1.9	6.5	-	-	17,280	5.1	28,800	8.4	32,000	9.4	1,608	2,680	3,412	
	9	24	-	-	33	2.3	6.1	-	-	17,280	5.1	28,800	8.4	32,000	9.4	1,608	2,680	3,412	
	15	18	-	-	33	3.8	4.6	-	-	17,280	5.1	28,800	8.4	32,000	9.4	1,608	2,680	3,412	
	18	18	-	-	36	4.2	4.2	-	-	17,280	5.1	28,800	8.4	32,000	9.4	1,608	2,680	3,412	
12	24	-	-	36	2.8	5.6	-	-	17,280	5.1	28,800	8.4	32,000	9.4	1,608	2,680	3,412		
3 Unités	5	5	5	-	15	1.6	1.6	1.6	-	9,900	2.9	16,500	4.8	18,150	5.3	870	1,450	1,598	
	5	5	7	-	17	1.6	1.6	2.5	-	11,640	3.4	19,400	5.7	21,340	6.3	936	1,560	1,951	
	5	5	9	-	19	1.6	1.6	2.9	-	12,600	3.7	21,000	6.2	23,100	6.8	966	1,610	2,373	
	5	7	7	-	19	1.6	2.5	2.3	-	13,140	3.9	21,900	6.4	24,090	7.1	966	1,610	2,373	
	5	7	9	-	21	1.6	2.5	2.9	-	14,340	4.2	23,900	7.0	26,290	7.7	1,026	1,710	2,873	
	7	7	7	-	21	2.5	2.5	2.5	-	15,120	4.4	25,200	7.4	27,700	8.1	1,026	1,710	2,873	
	5	5	12	-	22	1.6	1.6	3.9	-	14,520	4.3	24,200	7.1	26,620	7.8	1,050	1,750	3,049	
	7	7	9	-	23	2.5	2.5	3.2	-	16,560	4.9	27,600	8.1	30,000	8.8	1,122	1,870	3,275	
	5	9	9	-	23	1.6	2.9	2.9	-	15,300	4.5	25,500	7.5	28,050	8.2	1,122	1,870	3,275	
	5	7	12	-	24	1.8	2.5	4.2	-	17,280	5.1	28,800	8.4	31,500	9.2	1,188	1,980	3,647	
	5	5	15	-	25	1.7	1.7	5.1	-	17,280	5.1	28,800	8.4	31,500	9.2	1,188	1,980	3,647	
	7	9	9	-	25	2.4	3.0	3.0	-	17,280	5.1	28,800	8.4	31,500	9.2	1,188	1,980	3,647	
	5	9	12	-	26	1.6	2.9	3.9	-	17,280	5.1	28,800	8.4	31,500	9.2	1,188	1,980	3,647	
	7	7	12	-	26	2.3	2.3	3.9	-	17,280	5.1	28,800	8.4	31,500	9.2	1,188	1,980	3,647	
	5	7	15	-	27	1.6	2.2	4.7	-	17,280	5.1	28,800	8.4	31,500	9.2	1,188	1,980	3,647	
	9	9	9	-	27	2.8	2.8	2.8	-	17,280	5.1	28,800	8.4	31,500	9.2	1,188	1,980	3,647	
	7	9	12	-	28	2.1	2.7	3.6	-	17,280	5.1	28,800	8.4	32,000	9.4	1,188	1,980	3,647	
	5	5	18	-	28	1.5	1.5	5.4	-	17,280	5.1	28,800	8.4	32,000	9.4	1,188	1,980	3,647	
	5	9	15	-	29	1.5	2.6	4.4	-	17,280	5.1	28,800	8.4	32,000	9.4	1,188	1,980	3,647	
	5	12	12	-	29	1.5	3.5	3.5	-	17,280	5.1	28,800	8.4	32,000	9.4	1,188	1,980	3,647	
	7	7	15	-	29	2.0	2.0	4.4	-	17,280	5.1	28,800	8.4	32,000	9.4	1,188	1,980	3,647	
	5	7	18	-	30	1.4	2.0	5.1	-	17,280	5.1	28,800	8.4	32,000	9.4	1,188	1,980	3,647	
	9	9	12	-	30	2.5	2.5	3.4	-	17,280	5.1	28,800	8.4	32,000	9.4	1,188	1,980	3,647	
	7	9	15	-	31	1.9	2.5	4.1	-	17,280	5.1	28,800	8.4	32,000	9.4	1,188	1,980	3,647	
	7	12	12	-	31	1.9	3.3	3.3	-	17,280	5.1	28,800	8.4	32,000	9.4	1,188	1,980	3,647	
	5	12	15	-	32	1.3	3.2	4.0	-	17,280	5.1	28,800	8.4	32,000	9.4	1,188	1,980	3,647	
	5	9	18	-	32	1.3	2.4	4.7	-	17,280	5.1	28,800	8.4	32,000	9.4	1,188	1,980	3,647	
	7	7	18	-	32	1.8	1.8	4.7	-	17,280	5.1	28,800	8.4	32,000	9.4	1,188	1,980	3,647	
	9	9	15	-	33	2.3	2.3	3.8	-	17,280	5.1	28,800	8.4	32,000	9.4	1,188	1,980	3,647	
	9	12	12	-	33	2.3	3.1	3.1	-	17,280	5.1	28,800	8.4	32,000	9.4	1,188	1,980	3,647	
	7	9	18	-	34	1.7	2.2	4.5	-	17,280	5.1	28,800	8.4	32,000	9.4	1,188	1,980	3,647	
	7	12	15	-	34	1.7	3.0	3.7	-	17,280	5.1	28,800	8.4	32,000	9.4	1,188	1,980	3,647	
	5	5	24	-	34	1.2	1.2	6.0	-	17,280	5.1	28,800	8.4	32,000	9.4	1,188	1,980	3,647	
	5	12	18	-	35	1.2	2.9	4.3	-	17,280	5.1	28,800	8.4	32,000	9.4	1,188	1,980	3,647	
	5	15	15	-	35	1.2	3.6	3.6	-	17,280	5.1	28,800	8.4	32,000	9.4	1,188	1,980	3,647	
	5	7	24	-	36	1.2	1.6	5.6	-	17,280	5.1	28,800	8.4	32,000	9.4	1,188	1,980	3,647	
	9	12	15	-	36	2.1	2.8	3.5	-	17,280	5.1	28,800	8.4	32,000	9.4	1,188	1,980	3,647	
	12	12	12	-	36	2.8	2.8	2.8	-	17,280	5.1	28,800	8.4	32,000	9.4	1,188	1,980	3,647	
	9	9	18	-	36	2.1	2.1	4.2	-	17,280	5.1	28,800	8.4	32,000	9.4	1,188	1,980	3,647	
	7	12	18	-	37	1.6	2.7	4.1	-	17,280	5.1	28,800	8.4	32,000	9.4	1,188	1,980	3,647	
	7	15	15	-	37	1.6	3.4	3.4	-	17,280	5.1	28,800	8.4	32,000	9.4	1,188	1,980	3,647	
	5	9	24	-	38	1.1	2.0	5.3	-	17,280	5.1	28,800	8.4	32,000	9.4	1,188	1,980	3,647	
	7	7	24	-	38	1.6	1.6	5.3	-	17,280	5.1	28,800	8.4	32,000	9.4	1,188	1,980	3,647	
	9	12	18	-	39	1.9	2.6	3.9	-	17,280	5.1	28,800	8.4	32,000	9.4	1,188	1,980	3,647	
	9	15	15	-	39	1.9	3.2	3.2	-	17,280	5.1	28,800	8.4	32,000	9.4	1,188	1,980	3,647	
	12	12	15	-	39	2.6	2.6	3.2	-	17,280	5.1	28,800	8.4	32,000	9.4	1,188	1,980	3,647	

Unité en fonctionnement	Combinaison (kBtu/h)					Chaud												
						Puissance (kW)				Capacité totale						Puissance absorbée (W)		
	UNIT-A	UNIT-B	UNIT-C	UNIT-D	Total	UNIT-A	UNIT-B	UNIT-C	UNIT-D	Min		Nom		Max		Min	Nom	Max
										Btu/h	kW	Btu/h	kW	Btu/h	kW			
4 Unités	5	5	5	5	20	1.5	1.5	1.5	1.5	13,200	3.9	22,000	6.4	24,200	7.1	858	1,430	1,873
	5	5	5	7	22	1.5	1.5	1.5	2.1	14,700	4.3	24,500	7.2	26,950	7.9	978	1,630	2,088
	5	5	5	9	24	1.5	1.5	1.5	2.6	15,840	4.6	26,400	7.7	29,040	8.5	1,050	1,750	2,410
	5	5	7	7	24	1.5	1.5	2.1	2.1	15,840	4.6	26,400	7.7	29,040	8.5	1,050	1,750	2,410
	5	5	7	9	26	1.4	1.4	1.9	2.4	17,280	5.1	28,800	8.4	31,500	9.2	1,110	1,800	2,910
	5	7	7	7	26	1.4	1.9	1.9	1.9	17,280	5.1	28,800	8.4	31,500	9.2	1,110	1,800	2,910
	5	5	5	12	27	1.3	1.3	1.3	3.1	17,280	5.1	28,800	8.4	31,500	9.2	1,110	1,800	2,910
	5	5	9	9	28	1.3	1.3	2.3	2.3	17,280	5.1	28,800	8.4	31,500	9.2	1,110	1,800	2,910
	5	7	7	9	28	1.3	1.8	1.8	2.3	17,280	5.1	28,800	8.4	31,500	9.2	1,110	1,800	2,910
	7	7	7	7	28	1.8	1.8	1.8	1.8	17,280	5.1	28,800	8.4	31,500	9.2	1,110	1,800	2,910
	5	5	7	12	29	1.2	1.2	1.7	2.9	17,280	5.1	28,800	8.4	32,000	9.4	1,110	1,800	2,990
	5	5	5	15	30	1.4	1.4	1.4	4.2	17,280	5.1	28,800	8.4	32,000	9.4	1,110	1,800	2,990
	5	7	9	9	30	1.2	1.6	2.1	2.1	17,280	5.1	28,800	8.4	32,000	9.4	1,110	1,800	2,990
	7	7	7	9	30	1.6	1.6	1.6	2.1	17,280	5.1	28,800	8.4	32,000	9.4	1,110	1,800	2,990
	5	5	9	12	31	1.1	1.1	2.0	2.7	17,280	5.1	28,800	8.4	32,000	9.4	1,110	1,800	2,990
	5	7	7	12	31	1.1	1.6	1.6	2.7	17,280	5.1	28,800	8.4	32,000	9.4	1,110	1,800	2,990
	5	5	7	15	32	1.3	1.3	1.8	4.0	17,280	5.1	28,800	8.4	32,000	9.4	1,110	1,800	2,990
	7	7	9	9	32	1.5	1.5	2.0	2.0	17,280	5.1	28,800	8.4	32,000	9.4	1,110	1,800	2,990
	5	9	9	9	32	1.1	2.0	2.0	2.0	17,280	5.1	28,800	8.4	32,000	9.4	1,110	1,800	2,990
	5	5	5	18	33	1.1	1.1	1.1	3.8	17,280	5.1	28,800	8.4	32,000	9.4	1,110	1,800	2,990
	5	7	9	12	33	1.1	1.5	1.9	2.6	17,280	5.1	28,800	8.4	32,000	9.4	1,110	1,800	2,990
	7	7	7	12	33	1.5	1.5	1.5	2.6	17,280	5.1	28,800	8.4	32,000	9.4	1,110	1,800	2,990
	5	5	9	15	34	1.2	1.2	2.2	3.7	17,280	5.1	28,800	8.4	32,000	9.4	1,110	1,800	2,990
	5	5	12	12	34	1.0	1.0	2.5	2.5	17,280	5.1	28,800	8.4	32,000	9.4	1,110	1,800	2,990
	5	7	7	15	34	1.2	1.7	1.7	3.7	17,280	5.1	28,800	8.4	32,000	9.4	1,110	1,800	2,990
	7	9	9	9	34	1.4	1.9	1.9	1.9	17,280	5.1	28,800	8.4	32,000	9.4	1,110	1,800	2,990
	5	5	7	18	35	1.0	1.0	1.4	3.6	17,280	5.1	28,800	8.4	32,000	9.4	1,110	1,800	2,990
	5	9	9	12	35	1.0	1.8	1.8	2.4	17,280	5.1	28,800	8.4	32,000	9.4	1,110	1,800	2,990
	7	7	9	12	35	1.4	1.4	1.8	2.4	17,280	5.1	28,800	8.4	32,000	9.4	1,110	1,800	2,990
	5	7	9	15	36	1.2	1.6	2.1	3.5	17,280	5.1	28,800	8.4	32,000	9.4	1,110	1,800	2,990
	5	7	12	12	36	1.0	1.4	2.3	2.3	17,280	5.1	28,800	8.4	32,000	9.4	1,110	1,800	2,990
	7	7	7	15	36	1.6	1.6	1.6	3.5	17,280	5.1	28,800	8.4	32,000	9.4	1,110	1,800	2,990
	9	9	9	9	36	1.8	1.8	1.8	1.8	17,280	5.1	28,800	8.4	32,000	9.4	1,110	1,800	2,990
	5	5	9	18	37	1.0	1.0	1.7	3.4	17,280	5.1	28,800	8.4	32,000	9.4	1,110	1,800	2,990
	5	5	12	15	37	1.1	1.1	2.7	3.4	17,280	5.1	28,800	8.4	32,000	9.4	1,110	1,800	2,990
	5	7	7	18	37	1.0	1.3	1.3	3.4	17,280	5.1	28,800	8.4	32,000	9.4	1,110	1,800	2,990
	7	9	9	12	37	1.3	1.7	1.7	2.3	17,280	5.1	28,800	8.4	32,000	9.4	1,110	1,800	2,990
	5	9	9	15	38	1.1	2.0	2.0	3.3	17,280	5.1	28,800	8.4	32,000	9.4	1,110	1,800	2,990
	7	7	9	15	38	1.6	1.6	2.0	3.3	17,280	5.1	28,800	8.4	32,000	9.4	1,110	1,800	2,990
	7	7	12	12	38	1.3	1.3	2.2	2.2	17,280	5.1	28,800	8.4	32,000	9.4	1,110	1,800	2,990
5	5	5	24	39	0.9	0.9	0.9	4.3	17,280	5.1	28,800	8.4	32,000	9.4	1,110	1,800	2,990	
5	7	9	18	39	0.9	1.3	1.6	3.2	17,280	5.1	28,800	8.4	32,000	9.4	1,110	1,800	2,990	
5	7	12	15	39	1.1	1.5	2.6	3.2	17,280	5.1	28,800	8.4	32,000	9.4	1,110	1,800	2,990	
9	9	9	12	39	1.6	1.6	1.6	2.2	17,280	5.1	28,800	8.4	32,000	9.4	1,110	1,800	2,990	
7	7	7	18	39	1.3	1.3	1.3	3.2	17,280	5.1	28,800	8.4	32,000	9.4	1,110	1,800	2,990	

1. Refroidissement :  
Intérieur : 27°C BS / 19°C BH, extérieur : 35°C BS / 24°C BH  
2. Chauffage :  
Intérieur : 20°C BS / 15°C BH, extérieur : 7°C BS / 6°C BH

# TABLEAUX DE COMBINAISON MULTI-SPLIT

## MU4M27 U43

Unité en fonctionnement	Combinaison (kBtu/h)					Froid													
						Puissance (kW)				Capacité totale						Puissance absorbée (W)			
	Min		Nom		Max														
	UNIT-A	UNIT-B	UNIT-C	UNIT-D	Total	UNIT-A	UNIT-B	UNIT-C	UNIT-D	Btu/h	kW	Btu/h	kW	Btu/h	kW	Min	Nom	Max	
1 Unité	5	-	-	-	5	1.5	-	-	-	4,500	1.3	5,000	1.5	5,500	1.6	444	740	1,029	
	7	-	-	-	7	2.1	-	-	-	6,300	1.8	7,000	2.1	7,700	2.3	444	740	1,029	
	9	-	-	-	9	2.6	-	-	-	6,300	1.8	9,000	2.6	9,900	2.9	540	900	1,167	
	12	-	-	-	12	3.5	-	-	-	7,200	2.1	12,000	3.5	13,200	3.9	660	1,100	1,294	
	15	-	-	-	15	4.2	-	-	-	8,520	2.5	14,200	4.2	15,620	4.7	840	1,400	1,647	
	18	-	-	-	18	5.3	-	-	-	10,800	3.2	18,000	5.3	19,800	5.8	1,020	1,700	2,225	
	24	-	-	-	24	7.0	-	-	-	14,400	4.2	24,000	7.0	25,500	7.5	1,470	2,450	3,088	
2 Unités	5	5	-	-	10	1.5	1.5	-	-	6,000	1.8	10,000	2.9	11,500	3.4	396	660	794	
	5	7	-	-	12	1.5	2.1	-	-	7,200	2.1	12,000	3.5	13,800	4.0	408	680	843	
	5	9	-	-	14	1.5	2.6	-	-	8,400	2.5	14,000	4.1	16,100	4.7	492	820	980	
	7	7	-	-	14	2.1	2.1	-	-	8,400	2.5	14,000	4.1	16,100	4.7	492	820	980	
	7	9	-	-	16	2.1	2.6	-	-	9,600	2.8	16,000	4.7	18,400	5.4	636	1,060	1,294	
	5	12	-	-	17	1.5	3.5	-	-	10,200	3.0	17,000	5.0	18,700	5.5	720	1,200	1,451	
	9	9	-	-	18	2.6	2.6	-	-	10,800	3.2	18,000	5.3	20,700	6.1	810	1,350	1,676	
	7	12	-	-	19	2.1	3.5	-	-	11,400	3.3	19,000	5.6	20,900	6.1	924	1,540	1,843	
	5	15	-	-	20	1.5	4.4	-	-	12,000	3.5	20,000	5.9	22,000	6.4	1,026	1,710	2,046	
	9	12	-	-	21	2.6	3.5	-	-	12,600	3.7	21,000	6.2	23,100	6.8	1,128	1,880	2,441	
	7	15	-	-	22	2.1	4.4	-	-	13,200	3.8	22,000	6.4	24,200	7.1	1,251	2,085	2,707	
	5	18	-	-	23	1.5	5.3	-	-	13,800	4.0	23,000	6.7	26,450	7.8	1,374	2,290	2,854	
	9	15	-	-	24	2.6	4.4	-	-	14,400	4.2	24,000	7.0	27,600	8.2	1,392	2,320	2,891	
	12	12	-	-	24	3.4	3.4	-	-	14,400	4.2	24,000	7.0	26,400	7.7	1,410	2,350	3,147	
	7	18	-	-	25	2.0	5.1	-	-	15,000	4.4	25,000	7.3	28,750	8.4	1,542	2,570	3,304	
	9	18	-	-	27	2.3	4.7	-	-	16,200	4.7	27,000	7.9	31,050	9.1	1,770	2,950	3,586	
	12	15	-	-	27	3.5	4.4	-	-	16,200	4.7	27,000	7.9	31,050	9.1	1,770	2,950	3,586	
	5	24	-	-	29	1.2	5.8	-	-	17,400	5.1	27,000	7.9	31,050	9.1	1,770	2,950	3,586	
	12	18	-	-	30	2.8	4.2	-	-	18,000	5.3	27,000	7.9	31,050	9.1	1,770	2,950	3,586	
	15	15	-	-	30	4.0	4.0	-	-	18,000	5.3	27,000	7.9	31,050	9.1	1,770	2,950	3,586	
	7	24	-	-	31	1.6	5.4	-	-	18,000	5.3	27,000	7.9	31,050	9.1	1,770	2,950	3,586	
	9	24	-	-	33	1.9	5.1	-	-	18,000	5.3	27,000	7.9	31,050	9.1	1,770	2,950	3,586	
	15	18	-	-	33	3.6	4.3	-	-	18,000	5.3	27,000	7.9	31,050	9.1	1,770	2,950	3,586	
	18	18	-	-	36	3.5	3.5	-	-	18,000	5.3	27,000	7.9	31,050	9.1	1,770	2,950	3,586	
	12	24	-	-	36	2.3	4.7	-	-	18,000	5.3	27,000	7.9	31,050	9.1	1,770	2,950	3,586	
	15	24	-	-	39	3.0	4.9	-	-	18,000	5.3	27,000	7.9	31,050	9.1	1,770	2,950	3,586	
	3 Unités	5	5	5	-	15	1.5	1.5	1.5	-	9,000	2.6	15,000	4.4	17,250	5.1	396	660	1,784
		5	5	7	-	17	1.5	1.5	2.1	-	10,200	3.0	17,000	5.0	19,550	5.7	432	720	1,860
		5	5	9	-	19	1.5	1.5	2.6	-	11,400	3.3	19,000	5.6	21,850	6.4	570	950	1,294
		5	7	7	-	19	1.5	2.1	2.1	-	11,400	3.3	19,000	5.6	21,850	6.4	570	950	1,294
		5	7	9	-	21	1.5	2.1	2.6	-	12,600	3.7	21,000	6.2	24,150	7.1	738	1,230	1,588
7		7	7	-	21	2.1	2.1	2.1	-	12,600	3.7	21,000	6.2	24,150	7.1	738	1,230	1,588	
5		5	12	-	22	1.5	1.5	3.5	-	13,200	3.9	22,000	6.4	25,300	7.4	828	1,380	1,696	
7		7	9	-	23	2.1	2.1	2.6	-	13,800	4.0	23,000	6.7	26,450	7.8	912	1,520	1,814	
5		9	9	-	23	1.5	2.6	2.6	-	13,800	4.0	23,000	6.7	26,450	7.8	912	1,520	1,814	
5		7	12	-	24	1.5	2.1	3.5	-	14,400	4.2	24,000	7.0	27,600	8.1	990	1,650	1,971	
5		5	15	-	25	1.6	1.6	4.7	-	16,200	4.7	27,000	7.9	31,050	9.2	1,035	1,725	2,061	
7		9	9	-	25	2.1	2.6	2.6	-	15,000	4.4	25,000	7.3	28,750	8.4	1,080	1,800	2,167	
5		9	12	-	26	1.5	2.6	3.5	-	15,600	4.6	26,000	7.6	29,900	8.8	1,176	1,960	2,529	
7		7	12	-	26	2.1	2.1	3.5	-	15,600	4.6	26,000	7.6	29,900	8.8	1,176	1,960	2,529	
5		7	15	-	27	1.5	2.1	4.4	-	16,200	4.8	27,000	7.9	31,050	9.2	1,212	2,020	2,606	
9		9	9	-	27	2.6	2.6	2.6	-	16,200	4.7	27,000	7.9	31,050	9.1	1,248	2,080	2,647	
7		9	12	-	28	2.1	2.6	3.5	-	16,800	4.9	27,000	7.9	31,050	9.1	1,248	2,080	2,647	
5		5	18	-	28	1.5	1.5	5.3	-	16,800	4.9	27,000	7.9	31,050	9.1	1,248	2,080	2,647	
5		9	15	-	29	1.4	2.5	4.1	-	16,800	4.9	27,000	7.9	31,050	9.1	1,248	2,080	2,647	
5		12	12	-	29	1.5	3.5	3.5	-	17,400	5.1	27,000	7.9	31,050	9.1	1,248	2,080	2,647	
7		7	15	-	29	1.9	1.9	4.1	-	17,400	5.1	27,000	7.9	31,050	9.1	1,248	2,080	2,647	
5		7	18	-	30	1.5	2.1	5.3	-	18,000	5.3	27,000	7.9	31,050	9.1	1,248	2,080	2,647	
9		9	12	-	30	2.6	2.6	3.5	-	18,000	5.3	27,000	7.9	31,050	9.1	1,248	2,080	2,647	
7		9	15	-	31	1.8	2.3	3.8	-	18,000	5.3	27,000	7.9	31,050	9.1	1,248	2,080	2,647	
7		12	12	-	31	2.0	3.4	3.4	-	18,000	5.3	27,000	7.9	31,050	9.1	1,248	2,080	2,647	
5		12	15	-	32	1.2	3.0	3.7	-	18,000	5.3	27,000	7.9	31,050	9.1	1,248	2,080	2,647	
5		9	18	-	32	1.4	2.5	4.9	-	18,000	5.3	27,000	7.9	31,050	9.1	1,248	2,080	2,647	
7		7	18	-	32	1.9	1.9	4.9	-	18,000	5.3	27,000	7.9	31,050	9.1	1,248	2,080	2,647	
9		9	15	-	33	2.2	2.2	3.6	-	18,000	5.3	27,000	7.9	31,050	9.1	1,248	2,080	2,647	
9		12	12	-	33	2.4	3.2	3.2	-	18,000	5.3	27,000	7.9	31,050	9.1	1,248	2,080	2,647	
7		9	18	-	34	1.8	2.3	4.7	-	18,000	5.3	27,000	7.9	31,050	9.1	1,248	2,080	2,647	
7		12	15	-	34	1.6	2.8	3.5	-	18,000	5.3	27,000	7.9	31,050	9.1	1,248	2,080	2,647	
5		5	24	-	34	1.3	1.3	6.2	-	18,000	5.3	27,000	7.9	31,050	9.1	1,248	2,080	2,647	
5		12	18	-	35	1.3	3.0	4.5	-	18,000	5.3	27,000	7.9	31,050	9.1	1,248	2,080	2,647	
5		15	15	-	35	1.1	3.4	3.4	-	18,000	5.3	27,000	7.9	31,050	9.1	1,248	2,080	2,647	
5		7	24	-	36	1.2	1.7	5.9	-	18,000	5.3	27,000	7.9	31,050	9.1	1,248	2,080	2,647	
9		12	15	-	36	2.0	2.6	3.3	-	18,000	5.3	27,000	7.9	31,050	9.1	1,248	2,080	2,647	
12		12	12	-	36	2.9	2.9	2.9	-	18,000	5.3	27,000	7.9	31,050	9.1	1,248	2,080	2,647	
9		9	18	-	36	2.2	2.2	4.4	-	18,000	5.3	27,000	7.9	31,050	9.1	1,248	2,080	2,647	
7		12	18	-	37	1.7	2.9	4.3	-	18,000	5.3	27,000	7.9	31,050	9.1	1,248	2,080	2,647	
7		15	15	-	37	1.5	3.2	3.2	-	18,000	5.3	27,000	7.9	31,050	9.1	1,248	2,080	2,647	
5		9	24	-	38	1.2	2.1	5.6	-	18,000	5.3	27,000	7.9	31,050	9.1	1,248	2,080	2,647	
5																			

Unité en fonctionnement	Combinaison (kBtu/h)					Froid												
						Puissance (kW)				Capacité totale						Puissance absorbée (W)		
	UNIT-A	UNIT-B	UNIT-C	UNIT-D	Total	UNIT-A	UNIT-B	UNIT-C	UNIT-D	Min		Nom		Max		Min	Nom	Max
										Btu/h	kW	Btu/h	kW	Btu/h	kW			
4 Unités	5	5	5	5	20	1.5	1.5	1.5	1.5	12,000	3.5	20,000	5.9	24,000	7.0	852	1,420	1,971
	5	5	5	7	22	1.5	1.5	1.5	2.1	13,200	3.9	22,000	6.4	26,400	7.7	924	1,540	2,206
	5	5	5	9	24	1.5	1.5	1.5	2.6	14,400	4.2	24,000	7.0	28,800	8.4	1,026	1,710	2,480
	5	5	7	7	24	1.5	1.5	2.1	2.1	14,400	4.2	24,000	7.0	28,800	8.4	1,026	1,710	2,480
	5	5	7	9	26	1.4	1.4	1.9	2.4	15,600	4.6	26,000	7.6	31,200	9.1	1,128	1,880	2,820
	5	7	7	7	26	1.4	1.9	1.9	1.9	15,600	4.6	26,000	7.6	31,200	9.1	1,128	1,880	2,820
	5	5	5	12	27	1.3	1.3	1.3	3.1	16,200	4.7	27,000	7.9	32,400	9.5	1,170	1,980	3,010
	5	5	9	9	28	1.3	1.3	2.3	2.3	16,800	4.9	27,000	7.9	32,400	9.5	1,170	1,980	3,010
	5	7	7	9	28	1.3	1.8	1.8	2.3	16,800	4.9	27,000	7.9	32,400	9.5	1,170	1,980	3,010
	7	7	7	7	28	1.8	1.8	1.8	1.8	16,800	4.9	27,000	7.9	32,400	9.5	1,170	1,980	3,010
	5	5	7	12	29	1.2	1.2	1.7	2.9	17,400	5.1	27,000	7.9	32,400	9.5	1,170	1,980	3,010
	5	5	5	15	30	1.3	1.3	1.3	4.0	17,400	5.1	27,000	7.9	32,400	9.5	1,170	1,980	3,010
	5	7	9	9	30	1.2	1.6	2.1	2.1	18,000	5.3	27,000	7.9	32,400	9.5	1,170	1,980	3,010
	7	7	7	9	30	1.6	1.6	1.6	2.1	18,000	5.3	27,000	7.9	32,400	9.5	1,170	1,980	3,010
	5	5	9	12	31	1.1	1.1	2.0	2.7	18,000	5.3	27,000	7.9	32,400	9.5	1,170	1,980	3,010
	5	7	7	12	31	1.1	1.6	1.6	2.7	18,000	5.3	27,000	7.9	32,400	9.5	1,170	1,980	3,010
	5	5	7	15	32	1.2	1.2	1.7	3.7	18,000	5.3	27,000	7.9	32,400	9.5	1,170	1,980	3,010
	7	7	9	9	32	1.5	1.5	2.0	2.0	18,000	5.3	27,000	7.9	32,400	9.5	1,170	1,980	3,010
	5	9	9	9	32	1.1	2.0	2.0	2.0	18,000	5.3	27,000	7.9	32,400	9.5	1,170	1,980	3,010
	5	5	5	18	33	1.1	1.1	1.1	3.8	18,000	5.3	27,000	7.9	32,400	9.5	1,170	1,980	3,010
	5	7	9	12	33	1.1	1.5	1.9	2.6	18,000	5.3	27,000	7.9	32,400	9.5	1,170	1,980	3,010
	7	7	7	12	33	1.5	1.5	1.5	2.6	18,000	5.3	27,000	7.9	32,400	9.5	1,170	1,980	3,010
	5	5	9	15	34	1.2	1.2	2.1	3.5	18,000	5.3	27,000	7.9	32,400	9.5	1,170	1,980	3,010
	5	5	12	12	34	1.0	1.0	2.5	2.5	18,000	5.3	27,000	7.9	32,400	9.5	1,170	1,980	3,010
	5	7	7	15	34	1.2	1.6	1.6	3.5	18,000	5.3	27,000	7.9	32,400	9.5	1,170	1,980	3,010
	7	9	9	9	34	1.4	1.9	1.9	1.9	18,000	5.3	27,000	7.9	32,400	9.5	1,170	1,980	3,010
	5	5	7	18	35	1.0	1.0	1.4	3.6	18,000	5.3	27,000	7.9	32,400	9.5	1,170	1,980	3,010
	5	9	9	12	35	1.0	1.8	1.8	2.4	18,000	5.3	27,000	7.9	32,400	9.5	1,170	1,980	3,010
	7	7	9	12	35	1.4	1.4	1.8	2.4	18,000	5.3	27,000	7.9	32,400	9.5	1,170	1,980	3,010
	5	7	9	15	36	1.1	1.5	2.0	3.3	18,000	5.3	27,000	7.9	32,400	9.5	1,170	1,980	3,010
	5	7	12	12	36	1.0	1.4	2.3	2.3	18,000	5.3	27,000	7.9	32,400	9.5	1,170	1,980	3,010
	7	7	7	15	36	1.5	1.5	1.5	3.3	18,000	5.3	27,000	7.9	32,400	9.5	1,170	1,980	3,010
	9	9	9	9	36	1.8	1.8	1.8	1.8	18,000	5.3	27,000	7.9	32,400	9.5	1,170	1,980	3,010
	5	5	9	18	37	1.0	1.0	1.7	3.4	18,000	5.3	27,000	7.9	32,400	9.5	1,170	1,980	3,010
	5	5	12	15	37	1.1	1.1	2.6	3.2	18,000	5.3	27,000	7.9	32,400	9.5	1,170	1,980	3,010
	5	7	7	18	37	1.0	1.3	1.3	3.4	18,000	5.3	27,000	7.9	32,400	9.5	1,170	1,980	3,010
	7	9	9	12	37	1.3	1.7	1.7	2.3	18,000	5.3	27,000	7.9	32,400	9.5	1,170	1,980	3,010
	5	9	9	15	38	1.0	1.9	1.9	3.1	18,000	5.3	27,000	7.9	32,400	9.5	1,170	1,980	3,010
	7	7	9	15	38	1.5	1.5	1.9	3.1	18,000	5.3	27,000	7.9	32,400	9.5	1,170	1,980	3,010
	7	7	12	12	38	1.3	1.3	2.2	2.2	18,000	5.3	27,000	7.9	32,400	9.5	1,170	1,980	3,010
5	5	5	24	39	0.9	0.9	0.9	4.3	18,000	5.3	27,000	7.9	32,400	9.5	1,170	1,980	3,010	
5	7	9	18	39	0.9	1.3	1.6	3.2	18,000	5.3	27,000	7.9	32,400	9.5	1,170	1,980	3,010	
5	7	12	15	39	1.0	1.4	2.4	3.0	18,000	5.3	27,000	7.9	32,400	9.5	1,170	1,980	3,010	
9	9	9	12	39	1.6	1.6	1.6	2.2	18,000	5.3	27,000	7.9	32,400	9.5	1,170	1,980	3,010	
7	7	7	18	39	1.3	1.3	1.3	3.2	18,000	5.3	27,000	7.9	32,400	9.5	1,170	1,980	3,010	
5	5	12	18	40	1.0	1.0	2.4	3.6	18,000	5.3	27,000	7.9	32,400	9.5	1,170	1,980	3,010	
7	9	9	15	40	1.4	1.8	1.8	3.0	18,000	5.3	27,000	7.9	32,400	9.5	1,170	1,980	3,010	
7	9	12	12	40	1.5	2.0	2.6	2.6	18,000	5.3	27,000	7.9	32,400	9.5	1,170	1,980	3,010	
5	5	7	24	41	1.1	1.1	1.5	5.1	18,000	5.3	27,000	7.9	32,400	9.5	1,170	1,980	3,010	
5	9	12	15	41	1.0	1.7	2.3	2.9	18,000	5.3	27,000	7.9	32,400	9.5	1,170	1,980	3,010	
5	12	12	12	41	1.1	2.6	2.6	2.6	18,000	5.3	27,000	7.9	32,400	9.5	1,170	1,980	3,010	
7	7	12	15	41	1.4	1.4	2.3	2.9	18,000	5.3	27,000	7.9	32,400	9.5	1,170	1,980	3,010	
7	7	9	18	41	1.5	1.5	1.9	3.9	18,000	5.3	27,000	7.9	32,400	9.5	1,170	1,980	3,010	

1. Refroidissement :  
Intérieur : 27°C BS / 19°C BH, extérieur : 35°C BS / 24°C BH  
2. Chauffage :  
Intérieur : 20°C BS / 15°C BH, extérieur : 7°C BS / 6°C BH

# TABLEAUX DE COMBINAISON MULTI-SPLIT

## MU4M27 U43

Unité en fonctionnement	Combinaison (kBtu/h)					Chaud													
						Puissance (kW)				Capacité totale						Puissance absorbée (W)			
	UNIT-A	UNIT-B	UNIT-C	UNIT-D	Total	UNIT-A	UNIT-B	UNIT-C	UNIT-D	Min		Nom		Max		Min	Nom	Max	
										Btu/h	kW	Btu/h	kW	Btu/h	kW				Btu/h
1 Unité	5	-	-	-	5	1.5	-	-	-	5,000	1.5	5,500	1.6	6,050	1.8	498	830	1,256	
	7	-	-	-	7	2.1	-	-	-	7,560	2.2	8,000	2.3	8,800	2.6	510	850	1,256	
	9	-	-	-	9	2.6	-	-	-	7,560	2.2	10,000	2.9	11,000	3.2	534	890	1,428	
	12	-	-	-	12	3.5	-	-	-	7,920	2.3	13,200	3.9	14,520	4.3	582	970	1,628	
	15	-	-	-	15	4.2	-	-	-	11,040	3.2	18,400	5.4	20,240	5.9	867	1,445	2,425	
	18	-	-	-	18	5.3	-	-	-	11,880	3.5	19,800	5.8	21,780	6.4	1,152	1,920	2,094	
	24	-	-	-	24	7.0	-	-	-	15,240	4.5	25,400	7.4	26,600	7.8	1,416	2,360	3,331	
2 Unités	5	5	-	-	10	1.5	1.5	-	-	7,200	2.1	12,000	3.5	13,800	4.0	720	1,200	1,228	
	5	7	-	-	12	1.5	2.1	-	-	8,640	2.5	14,400	4.2	16,560	4.9	732	1,220	2,234	
	5	9	-	-	14	1.5	2.6	-	-	10,080	3.0	16,800	4.9	19,320	5.7	762	1,270	2,104	
	7	7	-	-	14	2.1	2.1	-	-	10,080	3.0	16,800	4.9	19,320	5.7	762	1,270	2,434	
	7	9	-	-	16	2.1	2.6	-	-	11,520	3.4	19,200	5.6	22,080	6.5	834	1,390	2,104	
	5	12	-	-	17	1.5	3.5	-	-	12,240	3.6	20,400	6.0	22,440	6.6	858	1,430	2,656	
	9	9	-	-	18	2.6	2.6	-	-	12,960	3.8	21,600	6.3	24,840	7.3	1,104	1,840	2,846	
	7	12	-	-	19	2.1	3.5	-	-	13,680	4.0	22,800	6.7	25,080	7.4	1,206	2,010	2,951	
	5	15	-	-	20	1.8	5.3	-	-	14,400	4.2	24,000	7.0	26,400	7.8	1,281	2,135	3,135	
	9	12	-	-	21	2.6	3.5	-	-	15,120	4.4	25,200	7.4	27,720	8.1	1,356	2,260	3,132	
	7	15	-	-	22	2.4	5.1	-	-	15,180	4.4	25,300	7.4	27,830	8.1	1,440	2,400	3,326	
	5	18	-	-	23	1.5	5.3	-	-	16,560	4.9	27,600	8.1	31,740	9.3	1,524	2,540	3,160	
	9	15	-	-	24	3.2	5.3	-	-	17,280	5.1	28,800	8.4	33,120	9.7	1,608	2,680	3,334	
	12	12	-	-	24	3.4	3.4	-	-	17,280	5.1	28,800	8.4	31,680	9.3	1,608	2,680	3,312	
	7	18	-	-	25	2.0	5.1	-	-	18,000	5.3	30,000	8.8	33,000	9.7	1,656	2,760	3,474	
	9	18	-	-	27	2.3	4.7	-	-	19,440	5.7	31,000	9.1	34,100	10.0	1,728	2,880	3,522	
	12	15	-	-	27	4.0	5.0	-	-	19,440	5.7	31,000	9.1	34,100	10.0	1,728	2,880	3,522	
	5	24	-	-	29	1.2	5.8	-	-	20,010	5.9	31,000	9.1	34,100	10.0	1,728	2,880	3,522	
	12	18	-	-	30	2.8	4.2	-	-	20,700	6.1	31,000	9.1	34,100	10.0	1,728	2,880	3,522	
	15	15	-	-	30	4.5	4.5	-	-	20,700	6.1	31,000	9.1	34,100	10.0	1,728	2,880	3,522	
	7	24	-	-	31	1.6	5.4	-	-	20,700	6.1	31,000	9.1	34,100	10.0	1,728	2,880	3,522	
	9	24	-	-	33	1.9	5.1	-	-	20,700	6.1	31,000	9.1	34,100	10.0	1,728	2,880	3,522	
	15	18	-	-	33	4.1	5.0	-	-	20,700	6.1	31,000	9.1	34,100	10.0	1,728	2,880	3,522	
	18	18	-	-	36	3.5	3.5	-	-	20,700	6.1	31,000	9.1	34,100	10.0	1,728	2,880	3,522	
	12	24	-	-	36	2.3	4.7	-	-	20,700	6.1	31,000	9.1	34,100	10.0	1,728	2,880	3,522	
	15	24	-	-	39	3.5	5.6	-	-	20,700	6.1	31,000	9.1	34,100	10.0	1,728	2,880	3,522	
	3 Unités	5	5	5	-	15	1.5	1.5	1.5	-	10,800	3.2	18,000	5.3	20,160	5.9	870	1,450	1,551
		5	5	7	-	17	1.5	1.5	2.1	-	12,240	3.6	20,400	6.0	22,848	6.7	936	1,560	1,894
		5	5	9	-	19	1.5	1.5	2.6	-	13,680	4.0	22,800	6.7	25,536	7.5	966	1,610	2,303
		5	7	7	-	19	1.5	2.1	2.1	-	13,680	4.0	22,800	6.7	25,536	7.5	966	1,610	2,303
		5	7	9	-	21	1.5	2.1	2.6	-	15,120	4.4	25,200	7.4	28,224	8.3	1,026	1,710	2,789
7		7	7	-	21	2.1	2.1	2.1	-	15,120	4.4	25,200	7.4	28,224	8.3	1,026	1,710	2,789	
5		5	12	-	22	1.5	1.5	3.5	-	15,840	4.6	26,400	7.7	29,568	8.7	1,050	1,750	2,960	
7		7	9	-	23	2.1	2.1	2.6	-	16,560	4.9	27,600	8.1	30,912	9.1	1,122	1,870	3,179	
5		9	9	-	23	1.5	2.6	2.6	-	16,560	4.9	27,600	8.1	30,912	9.1	1,122	1,870	3,179	
5		7	12	-	24	1.5	2.1	3.5	-	17,280	5.1	28,800	8.4	32,256	9.5	1,188	1,980	3,541	
5		5	15	-	25	1.8	1.8	5.3	-	18,000	5.3	30,000	8.8	33,600	9.9	1,224	2,040	3,648	
7		9	9	-	25	2.1	2.6	2.6	-	18,000	5.3	30,000	8.8	33,600	9.8	1,260	2,100	3,626	
5		9	12	-	26	1.5	2.6	3.5	-	18,720	5.5	30,000	8.8	33,600	9.8	1,326	2,100	3,626	
7		7	12	-	26	2.1	2.1	3.5	-	18,720	5.5	30,000	8.8	33,600	9.8	1,326	2,210	3,626	
5		7	15	-	27	1.7	2.4	5.0	-	19,344	5.7	31,000	9.1	34,720	10.1	1,377	2,295	3,765	
9		9	9	-	27	2.6	2.6	2.6	-	19,440	5.7	31,000	9.1	34,720	10.2	1,428	2,380	3,730	
7		9	12	-	28	2.1	2.6	3.5	-	20,160	5.9	31,000	9.1	34,720	10.2	1,428	2,380	3,730	
5		5	18	-	28	1.5	1.5	5.3	-	20,160	5.9	31,000	9.1	34,720	10.2	1,428	2,380	3,730	
5		9	15	-	29	1.6	2.8	4.7	-	20,160	5.9	31,000	9.1	34,720	10.2	1,428	2,380	3,730	
5		12	12	-	29	1.5	3.5	3.5	-	20,880	6.1	31,000	9.1	34,720	10.2	1,428	2,380	3,730	
7		7	15	-	29	2.2	2.2	4.7	-	20,880	6.1	31,000	9.1	34,720	10.2	1,428	2,380	3,730	
5		7	18	-	30	1.5	2.1	5.3	-	20,700	6.1	31,000	9.1	34,720	10.2	1,428	2,380	3,730	
9		9	12	-	30	2.6	2.6	3.5	-	20,700	6.1	31,000	9.1	34,720	10.2	1,428	2,380	3,730	
7		9	15	-	31	2.1	2.6	4.4	-	20,700	6.1	31,000	9.1	34,720	10.2	1,428	2,380	3,730	
7		12	12	-	31	2.0	3.4	3.4	-	20,700	6.1	31,000	9.1	34,720	10.2	1,428	2,380	3,730	
5		12	15	-	32	1.4	3.4	4.3	-	20,700	6.1	31,000	9.1	34,720	10.2	1,428	2,380	3,730	
5		9	18	-	32	1.4	2.5	4.9	-	20,700	6.1	31,000	9.1	34,720	10.2	1,428	2,380	3,730	
7		7	18	-	32	1.9	1.9	4.9	-	20,700	6.1	31,000	9.1	34,720	10.2	1,428	2,380	3,730	
9		9	15	-	33	2.5	2.5	4.1	-	20,700	6.1	31,000	9.1	34,720	10.2	1,428	2,380	3,730	
9		12	12	-	33	2.4	3.2	3.2	-	20,700	6.1	31,000	9.1	34,720	10.2	1,428	2,380	3,730	
7		9	18	-	34	1.8	2.3	4.7	-	20,700	6.1	31,000	9.1	34,720	10.2	1,428	2,380	3,730	
7		12	15	-	34	1.9	3.2	4.0	-	20,700	6.1	31,000	9.1	34,720	10.2	1,428	2,380	3,730	
5		5	24	-	34	1.3	1.3	6.2	-	20,700	6.1	31,000	9.1	34,720	10.2	1,428	2,380	3,730	
5		12	18	-	35	1.3	3.0	4.5	-	20,700	6.1	31,000	9.1	34,720	10.2	1,428	2,380	3,730	
5		15	15	-	35	1.3	3.9	3.9	-	20,700	6.1	31,000	9.1	34,720	10.2	1,428	2,380	3,730	
5		7	24	-	36	1.2	1.7	5.9	-	20,700	6.1	31,000	9.1	34,720	10.2	1,428	2,380	3,730	
9		12	15	-	36	2.3	3.0	3.8	-	20,700	6.1	31,000	9.1	34,720	10.2	1,428	2,380	3,730	
12		12	12	-	36	2.9	2.9	2.9	-	20,700	6.1	31,000	9.1	34,720	10.2	1,428	2,380	3,730	
9		9	18	-	36	2.2	2.2	4.4	-	20,700	6.1	31,000	9.1	34,720	10.2	1,428	2,380	3,730	
7		12	18	-	37	1.7	2.9	4.3	-	20,700	6.1	31,000	9.1	34,720	10.2	1,428	2,380	3,730	
7		15	15	-	37	1.7	3.7	3.7	-	20,700	6.1	31,000	9.1	34,720	10.2	1,428	2,380	3,730	
5	9	24	-	38	1.2	2.1	5.6	-	20,700	6.1	31,000	9.1	34,720	10.2	1,428	2,380	3,730		
5	15	18	-	38	1.2	3.6	4.3	-	20,700	6.1	31,000	9.1	34,720	10.2	1,428	2,380	3,730		
7	7	24	-																

Unité en fonctionnement	Combinaison (kBtu/h)					Chaud												
						Puissance (kW)				Capacité totale				Puissance absorbée (W)				
	UNIT-A	UNIT-B	UNIT-C	UNIT-D	Total	UNIT-A	UNIT-B	UNIT-C	UNIT-D	Min		Nom		Max		Min	Nom	Max
										Btu/h	kW	Btu/h	kW	Btu/h	kW			
4 Unités	5	5	5	5	20	1.5	1.5	1.5	1.5	14,400	4.2	24,000	7.0	26,880	7.9	1,032	1,720	2,430
	5	5	5	7	22	1.5	1.5	1.5	2.1	15,840	4.6	26,400	7.7	29,568	8.7	1,104	1,840	2,880
	5	5	5	9	24	1.5	1.5	1.5	2.6	17,280	5.1	28,800	8.4	32,256	9.5	1,140	1,900	3,410
	5	5	7	7	24	1.5	1.5	2.1	2.1	17,280	5.1	28,800	8.4	32,256	9.5	1,140	1,900	3,410
	5	5	7	9	26	1.4	1.4	1.9	2.4	18,720	5.5	30,000	8.8	34,944	10.2	1,206	2,010	3,540
	5	7	7	7	26	1.4	1.9	1.9	1.9	18,720	5.5	30,000	8.8	34,944	10.2	1,206	2,010	3,540
	5	5	5	12	27	1.3	1.3	1.3	3.1	19,440	5.7	31,000	9.1	36,000	10.6	1,230	2,010	3,600
	5	5	9	9	28	1.3	1.3	2.3	2.3	20,160	5.9	31,000	9.1	36,000	10.6	1,230	2,010	3,600
	5	7	7	9	28	1.3	1.8	1.8	2.3	20,160	5.9	31,000	9.1	36,000	10.6	1,230	2,010	3,600
	7	7	7	7	28	1.8	1.8	1.8	1.8	20,160	5.9	31,000	9.1	36,000	10.6	1,230	2,010	3,600
	5	5	7	12	29	1.2	1.2	1.7	2.9	20,010	5.9	31,000	9.1	36,000	10.6	1,230	2,010	3,600
	5	5	5	15	30	1.5	1.5	1.5	4.5	20,010	5.9	31,000	9.1	36,000	10.6	1,230	2,010	3,600
	5	7	9	9	30	1.2	1.6	2.1	2.1	20,700	6.1	31,000	9.1	36,000	10.6	1,230	2,010	3,600
	7	7	7	9	30	1.6	1.6	1.6	2.1	20,700	6.1	31,000	9.1	36,000	10.6	1,230	2,010	3,600
	5	5	9	12	31	1.1	1.1	2.0	2.7	20,700	6.1	31,000	9.1	36,000	10.6	1,230	2,010	3,600
	5	7	7	12	31	1.1	1.6	1.6	2.7	20,700	6.1	31,000	9.1	36,000	10.6	1,230	2,010	3,600
	5	5	7	15	32	1.4	1.4	2.0	4.3	20,700	6.1	31,000	9.1	36,000	10.6	1,230	2,010	3,600
	7	7	9	9	32	1.5	1.5	2.0	2.0	20,700	6.1	31,000	9.1	36,000	10.6	1,230	2,010	3,600
	5	9	9	9	32	1.1	2.0	2.0	2.0	20,700	6.1	31,000	9.1	36,000	10.6	1,230	2,010	3,600
	5	5	5	18	33	1.1	1.1	1.1	3.8	20,700	6.1	31,000	9.1	36,000	10.6	1,230	2,010	3,600
	5	7	9	12	33	1.1	1.5	1.9	2.6	20,700	6.1	31,000	9.1	36,000	10.6	1,230	2,010	3,600
	7	7	7	12	33	1.5	1.5	1.5	2.6	20,700	6.1	31,000	9.1	36,000	10.6	1,230	2,010	3,600
	5	5	9	15	34	1.3	1.3	2.4	4.0	20,700	6.1	31,000	9.1	36,000	10.6	1,230	2,010	3,600
	5	5	12	12	34	1.0	1.0	2.5	2.5	20,700	6.1	31,000	9.1	36,000	10.6	1,230	2,010	3,600
	5	7	7	15	34	1.3	1.9	1.9	4.0	20,700	6.1	31,000	9.1	36,000	10.6	1,230	2,010	3,600
	7	9	9	9	34	1.4	1.9	1.9	1.9	20,700	6.1	31,000	9.1	36,000	10.6	1,230	2,010	3,600
	5	5	7	18	35	1.0	1.0	1.4	3.6	20,700	6.1	31,000	9.1	36,000	10.6	1,230	2,010	3,600
	5	9	9	12	35	1.0	1.8	1.8	2.4	20,700	6.1	31,000	9.1	36,000	10.6	1,230	2,010	3,600
	7	7	9	12	35	1.4	1.4	1.8	2.4	20,700	6.1	31,000	9.1	36,000	10.6	1,230	2,010	3,600
	5	7	9	15	36	1.3	1.8	2.3	3.8	20,700	6.1	31,000	9.1	36,000	10.6	1,230	2,010	3,600
	5	7	12	12	36	1.0	1.4	2.3	2.3	20,700	6.1	31,000	9.1	36,000	10.6	1,230	2,010	3,600
	7	7	7	15	36	1.8	1.8	1.8	3.8	20,700	6.1	31,000	9.1	36,000	10.6	1,230	2,010	3,600
	9	9	9	9	36	1.8	1.8	1.8	1.8	20,700	6.1	31,000	9.1	36,000	10.6	1,230	2,010	3,600
	5	5	9	18	37	1.0	1.0	1.7	3.4	20,700	6.1	31,000	9.1	36,000	10.6	1,230	2,010	3,600
	5	5	12	15	37	1.2	1.2	2.9	3.7	20,700	6.1	31,000	9.1	36,000	10.6	1,230	2,010	3,600
	5	7	7	18	37	1.0	1.3	1.3	3.4	20,700	6.1	31,000	9.1	36,000	10.6	1,230	2,010	3,600
	7	9	9	12	37	1.3	1.7	1.7	2.3	20,700	6.1	31,000	9.1	36,000	10.6	1,230	2,010	3,600
	5	9	9	15	38	1.2	2.2	2.2	3.6	20,700	6.1	31,000	9.1	36,000	10.6	1,230	2,010	3,600
	7	7	9	15	38	1.7	1.7	2.2	3.6	20,700	6.1	31,000	9.1	36,000	10.6	1,230	2,010	3,600
	7	7	12	12	38	1.3	1.3	2.2	2.2	20,700	6.1	31,000	9.1	36,000	10.6	1,230	2,010	3,600
	5	5	5	24	39	0.9	0.9	0.9	4.3	20,700	6.1	31,000	9.1	36,000	10.6	1,230	2,010	3,600
5	7	9	18	39	0.9	1.3	1.6	3.2	20,700	6.1	31,000	9.1	36,000	10.6	1,230	2,010	3,600	
5	7	12	15	39	1.2	1.6	2.8	3.5	20,700	6.1	31,000	9.1	36,000	10.6	1,230	2,010	3,600	
9	9	9	12	39	1.6	1.6	1.6	2.2	20,700	6.1	31,000	9.1	36,000	10.6	1,230	2,010	3,600	
7	7	7	18	39	1.3	1.3	1.3	3.2	20,700	6.1	31,000	9.1	36,000	10.6	1,230	2,010	3,600	
5	5	12	18	40	1.1	1.1	2.7	4.1	20,700	6.1	31,000	9.1	36,000	10.6	1,230	2,010	3,600	
7	9	9	15	40	1.6	2.0	2.0	3.4	20,700	6.1	31,000	9.1	36,000	10.6	1,230	2,010	3,600	
7	9	12	12	40	1.5	2.0	2.6	2.6	20,700	6.1	31,000	9.1	36,000	10.6	1,230	2,010	3,600	
5	5	7	24	41	1.1	1.1	1.5	5.1	20,700	6.1	31,000	9.1	36,000	10.6	1,230	2,010	3,600	
5	9	12	15	41	1.1	2.0	2.7	3.3	20,700	6.1	31,000	9.1	36,000	10.6	1,230	2,010	3,600	
5	12	12	12	41	1.1	2.6	2.6	2.6	20,700	6.1	31,000	9.1	36,000	10.6	1,230	2,010	3,600	
7	7	12	15	41	1.6	1.6	2.7	3.3	20,700	6.1	31,000	9.1	36,000	10.6	1,230	2,010	3,600	
7	7	9	18	41	1.5	1.5	1.9	3.9	20,700	6.1	31,000	9.1	36,000	10.6	1,230	2,010	3,600	

1. Refroidissement :  
Intérieur : 27°C BS / 19°C BH, extérieur : 35°C BS / 24°C BH  
2. Chauffage :  
Intérieur : 20°C BS / 15°C BH, extérieur : 7°C BS / 6°C BH

# TABLEAUX DE COMBINAISON MULTI-SPLIT

## MU5M30 U43

Unité en fonctionnement	Combinaison (kBtu/h)						Froid													
							Puissance (kW)					Capacité totale						Puissance absorbée (W)		
	UNIT-A	UNIT-B	UNIT-C	UNIT-D	UNIT-E	Total	UNIT-A	UNIT-B	UNIT-C	UNIT-D	UNIT-E	Min	Nom	Max	Min	Nom	Max			
												Btu/h	kW	Btu/h	kW	Btu/h	kW	Min	Nom	Max
1 Unité	5	-	-	-	-	5	1.5	-	-	-	-	4,500	1.3	5,000	1.5	5,500	1.6	444	740	1,029
	7	-	-	-	-	7	2.1	-	-	-	-	6,300	1.9	7,000	2.1	7,700	2.3	444	740	1,029
	9	-	-	-	-	9	2.6	-	-	-	-	6,300	1.9	9,000	2.6	9,900	2.9	540	900	1,167
	12	-	-	-	-	12	3.5	-	-	-	-	7,200	2.1	12,000	3.5	13,200	3.9	660	1,100	1,294
	15	-	-	-	-	15	4.2	-	-	-	-	8,520	2.5	14,200	4.2	15,620	4.7	840	1,400	1,647
	18	-	-	-	-	18	5.3	-	-	-	-	10,800	3.2	18,000	5.3	19,800	5.8	1,020	1,700	2,225
	24	-	-	-	-	24	7.0	-	-	-	-	14,400	4.2	24,000	7.1	25,500	7.5	1,470	2,450	3,088
	5	5	-	-	-	10	1.5	1.5	-	-	-	6,000	1.8	10,000	2.9	11,500	3.4	396	660	794
5	7	-	-	-	12	1.5	2.1	-	-	-	7,200	2.1	12,000	3.5	13,800	4.1	408	680	843	
5	9	-	-	-	14	1.5	2.6	-	-	-	8,400	2.5	14,000	4.1	16,100	4.7	492	820	980	
7	7	-	-	-	14	2.1	2.1	-	-	-	8,400	2.5	14,000	4.1	16,100	4.7	492	820	980	
7	9	-	-	-	16	2.1	2.6	-	-	-	9,600	2.8	16,000	4.7	18,400	5.4	636	1,060	1,294	
5	12	-	-	-	17	1.5	3.5	-	-	-	10,200	3.0	17,000	5.0	18,700	5.5	720	1,200	1,451	
9	9	-	-	-	18	2.6	2.6	-	-	-	10,800	3.2	18,000	5.3	20,700	6.1	810	1,350	1,676	
7	12	-	-	-	19	2.1	3.5	-	-	-	11,400	3.4	19,000	5.6	20,900	6.1	924	1,540	1,843	
5	15	-	-	-	20	1.5	4.4	-	-	-	12,000	3.6	20,000	5.9	22,000	6.4	1,026	1,710	2,046	
9	12	-	-	-	21	2.6	3.5	-	-	-	12,600	3.7	21,000	6.2	23,100	6.8	1,128	1,880	2,441	
7	15	-	-	-	22	2.1	4.4	-	-	-	13,200	3.8	22,000	6.4	24,200	7.1	1,251	2,085	2,707	
5	18	-	-	-	23	1.5	5.3	-	-	-	13,800	4.1	23,000	6.8	26,450	7.8	1,374	2,290	2,854	
9	15	-	-	-	24	2.6	4.4	-	-	-	14,400	4.2	24,000	7.0	27,600	8.1	1,392	2,320	2,891	
12	12	-	-	-	24	3.5	3.5	-	-	-	14,400	4.2	24,000	7.1	26,400	7.8	1,410	2,350	3,147	
7	18	-	-	-	25	2.1	5.3	-	-	-	15,000	4.4	25,000	7.4	28,750	8.5	1,542	2,570	3,304	
9	18	-	-	-	27	2.6	5.3	-	-	-	16,200	4.8	27,000	7.9	31,050	9.1	1,770	2,950	3,586	
12	15	-	-	-	27	3.5	4.4	-	-	-	16,200	4.8	27,000	7.9	31,050	9.1	1,821	3,035	3,689	
5	24	-	-	-	29	1.5	7.0	-	-	-	17,400	5.1	29,000	8.5	31,900	9.4	1,872	3,120	3,667	
12	18	-	-	-	30	3.5	5.3	-	-	-	18,000	5.3	30,000	8.8	33,000	9.7	1,950	3,250	3,667	
15	15	-	-	-	30	4.4	4.4	-	-	-	18,000	5.3	30,000	8.8	33,000	9.7	1,950	3,250	3,667	
7	24	-	-	-	31	2.0	6.8	-	-	-	18,000	5.3	30,000	8.8	33,000	9.7	1,950	3,250	3,667	
9	24	-	-	-	33	2.4	6.4	-	-	-	18,000	5.3	30,000	8.8	33,000	9.7	1,950	3,250	3,667	
15	18	-	-	-	33	4.4	5.3	-	-	-	18,000	5.3	30,000	8.8	33,000	9.7	1,950	3,250	3,667	
18	18	-	-	-	36	4.4	4.4	-	-	-	18,000	5.3	30,000	8.8	33,000	9.7	1,950	3,250	3,667	
12	24	-	-	-	36	2.9	5.9	-	-	-	18,000	5.3	30,000	8.8	33,000	9.7	1,950	3,250	3,667	
15	24	-	-	-	39	3.4	5.4	-	-	-	18,000	5.3	30,000	8.8	33,000	9.7	1,950	3,250	3,667	
18	24	-	-	-	42	3.8	5.0	-	-	-	18,000	5.3	30,000	8.8	33,000	9.7	1,950	3,250	3,667	
24	24	-	-	-	48	4.4	4.4	-	-	-	18,000	5.3	30,000	8.8	33,000	9.7	1,950	3,250	3,667	
5	5	5	-	-	15	1.5	1.5	1.5	-	-	9,000	2.6	15,000	4.4	17,250	5.1	396	660	898	
5	5	7	-	-	17	1.5	1.5	2.1	-	-	10,200	3.0	17,000	5.0	19,550	5.7	432	720	979	
5	5	9	-	-	19	1.5	1.5	2.6	-	-	11,400	3.4	19,000	5.6	21,850	6.4	570	950	1,294	
5	7	7	-	-	19	1.5	2.1	2.1	-	-	11,400	3.4	19,000	5.6	21,850	6.4	570	950	1,294	
5	7	9	-	-	21	1.5	2.1	2.6	-	-	12,600	3.7	21,000	6.2	24,150	7.1	738	1,230	1,588	
7	7	7	-	-	21	2.1	2.1	2.1	-	-	12,600	3.7	21,000	6.2	24,150	7.1	738	1,230	1,588	
5	5	12	-	-	22	1.5	1.5	3.5	-	-	13,200	3.9	22,000	6.5	25,300	7.4	828	1,380	1,696	
7	7	9	-	-	23	2.1	2.1	2.6	-	-	13,800	4.1	23,000	6.8	26,450	7.8	912	1,520	1,814	
5	9	9	-	-	23	1.5	2.6	2.6	-	-	13,800	4.1	23,000	6.8	26,450	7.8	912	1,520	1,814	
5	7	12	-	-	24	1.5	2.1	3.5	-	-	14,400	4.2	24,000	7.1	27,600	8.1	990	1,650	1,971	
5	5	15	-	-	25	1.5	1.5	4.4	-	-	15,000	4.3	25,000	7.3	28,750	8.4	1,035	1,725	2,061	
7	9	9	-	-	25	2.1	2.6	2.6	-	-	15,000	4.4	25,000	7.4	28,750	8.5	1,080	1,800	2,167	
5	9	12	-	-	26	1.5	2.6	3.5	-	-	15,600	4.6	26,000	7.6	29,900	8.8	1,176	1,960	2,529	
7	7	12	-	-	26	2.1	2.1	3.5	-	-	15,600	4.6	26,000	7.6	29,900	8.8	1,176	1,960	2,529	
5	7	15	-	-	27	1.5	2.1	4.4	-	-	16,200	4.8	27,000	7.9	31,050	9.2	1,212	2,020	2,606	
9	9	9	-	-	27	2.6	2.6	2.6	-	-	16,200	4.8	27,000	7.9	31,050	9.1	1,248	2,080	2,647	
7	9	12	-	-	28	2.1	2.6	3.5	-	-	16,800	4.9	28,000	8.2	32,200	9.5	1,338	2,230	2,794	
5	5	18	-	-	28	1.5	1.5	5.3	-	-	16,800	4.9	28,000	8.2	32,200	9.5	1,338	2,230	2,794	
5	9	15	-	-	29	1.5	2.6	4.4	-	-	17,400	5.1	29,000	8.5	32,480	9.5	1,452	2,420	2,922	
5	12	12	-	-	29	1.5	3.5	3.5	-	-	17,400	5.1	29,000	8.5	32,480	9.5	1,452	2,420	2,922	
7	7	15	-	-	29	2.1	2.1	4.4	-	-	17,400	5.1	29,000	8.5	32,480	9.5	1,452	2,420	2,922	
5	7	18	-	-	30	1.5	2.1	5.3	-	-	18,000	5.3	30,000	8.8	33,600	9.9	1,584	2,640	3,206	
9	9	12	-	-	30	2.6	2.6	3.5	-	-	18,000	5.3	30,000	8.8	33,600	9.9	1,584	2,640	3,206	
7	9	15	-	-	31	2.0	2.6	4.3	-	-	18,000	5.3	30,000	8.8	33,600	9.9	1,584	2,640	3,206	
7	12	12	-	-	31	2.0	3.4	3.4	-	-	18,000	5.3	30,000	8.8	33,600	9.9	1,584	2,640	3,206	
5	12	15	-	-	32	1.4	3.3	4.1	-	-	18,000	5.3	30,000	8.8	33,600	9.9	1,584	2,640	3,206	
5	9	18	-	-	32	1.4	2.5	4.9	-	-	18,000	5.3	30,000	8.8	33,600	9.9	1,584	2,640	3,206	
7	7	18	-	-	32	1.9	1.9	4.9	-	-	18,000	5.3	30,000	8.8	33,600	9.9	1,584	2,640	3,206	
9	9	15	-	-	33	2.4	2.4	4.0	-	-	18,000	5.3	30,000	8.8	33,600	9.9	1,584	2,640	3,206	
9	12	12	-	-	33	2.4	3.2	3.2	-	-	18,000	5.3	30,000	8.8	33,600	9.9	1,584	2,640	3,206	
7	9	18	-	-	34	1.8	2.3	4.7	-	-	18,000	5.3	30,000	8.8	33,600	9.9	1,584	2,640	3,206	
7	12	15	-	-	34	1.8	3.1	3.9	-	-	18,000	5.3	30,000	8.8	33,600	9.9	1,584	2,640	3,206	
5	5	24	-	-	34	1.3	1.3	6.2	-	-	18,000	5.3	30,000	8.8	33,600	9.9	1,584	2,640	3,206	
5	12	18	-	-	35	1.3	3.0	4.5	-	-	18,000	5.3	30,000	8.8	33,600	9.9	1,584	2,640	3,206	
5	15	15	-	-	35	1.3	3.8	3.8	-	-	18,000	5.3	30,000	8.8	33,600	9.9	1,584	2,640	3,206	
5	7	24	-	-	36	1.2	1.7	5.9	-	-	18,000	5.3	30,000	8.8	33,600	9.9	1,584	2,640	3,206	
9	12	15	-	-	36	2.2	2.9	3.7	-	-	18,000	5.3	30,000	8.8	33,600	9.9	1,584	2,640	3,206	
12	12	12	-	-	36	2.9	2.9	2.9	-	-	18,000	5.3	30,000	8.8	33,600	9.9	1,584	2,640	3,206	
9	9	18	-	-	36	2.2	2.2	4.4	-	-	18,000	5.3	30,000	8.8	33,600	9.9	1,584	2,640	3,206	
7	12	18	-	-	37	1.7	2.9	4.3	-	-	18,000	5.3	30,000	8.8	33,600	9.9	1,584	2,640		

Unité en fonctionnement	Combinaison (kBtu/h)						Froid													
							Puissance (kW)						Capacité totale						Puissance absorbée (W)	
	UNIT-A	UNIT-B	UNIT-C	UNIT-D	UNIT-E	Total	UNIT-A	UNIT-B	UNIT-C	UNIT-D	UNIT-E	Min		Nom		Max		Min	Nom	Max
												Btu/h	kW	Btu/h	kW	Btu/h	kW			
3 Unités	7	18	18	-	-	43	1.4	3.7	3.7	-	-	18,000	5.3	30,000	8.8	33,600	9.9	1,584	2,640	3,206
	7	12	24	-	-	43	1.4	2.5	4.9	-	-	18,000	5.3	30,000	8.8	33,600	9.9	1,584	2,640	3,206
	5	15	24	-	-	44	1.0	3.0	4.8	-	-	18,000	5.3	30,000	8.8	33,600	9.9	1,584	2,640	3,206
	9	18	18	-	-	45	1.8	3.5	3.5	-	-	18,000	5.3	30,000	8.8	33,600	9.9	1,584	2,640	3,206
	9	12	24	-	-	45	1.8	2.3	4.7	-	-	18,000	5.3	30,000	8.8	33,600	9.9	1,584	2,640	3,206
	12	15	18	-	-	45	2.3	2.9	3.5	-	-	18,000	5.3	30,000	8.8	33,600	9.9	1,584	2,640	3,206
	15	15	15	-	-	45	2.9	2.9	2.9	-	-	18,000	5.3	30,000	8.8	33,600	9.9	1,584	2,640	3,206
	7	15	24	-	-	46	1.3	2.9	4.6	-	-	18,000	5.3	30,000	8.8	33,600	9.9	1,584	2,640	3,206
	5	18	24	-	-	47	0.9	3.4	4.5	-	-	18,000	5.3	30,000	8.8	33,600	9.9	1,584	2,640	3,206
	9	15	24	-	-	48	1.6	2.7	4.4	-	-	18,000	5.3	30,000	8.8	33,600	9.9	1,584	2,640	3,206
	12	18	18	-	-	48	2.2	3.3	3.3	-	-	18,000	5.3	30,000	8.8	33,600	9.9	1,584	2,640	3,206
	12	12	24	-	-	48	2.2	2.2	4.4	-	-	18,000	5.3	30,000	8.8	33,600	9.9	1,584	2,640	3,206
	15	15	18	-	-	48	2.7	2.7	3.3	-	-	18,000	5.3	30,000	8.8	33,600	9.9	1,584	2,640	3,206
	5	5	5	5	-	20	1.5	1.5	1.5	1.5	1.5	12,000	3.5	20,000	5.9	24,000	7.1	852	1,420	1,971
	5	5	5	7	-	22	1.5	1.5	1.5	1.5	2.1	13,200	3.9	22,000	6.5	26,400	7.8	924	1,540	2,206
5	5	5	9	-	24	1.5	1.5	1.5	1.5	2.6	14,400	4.2	24,000	7.1	28,800	8.5	1,026	1,710	2,480	
5	5	7	7	-	24	1.5	1.5	2.1	2.1	2.1	14,400	4.2	24,000	7.1	28,800	8.5	1,026	1,710	2,480	
5	5	7	9	-	26	1.5	1.5	2.1	2.6	2.6	15,600	4.6	26,000	7.6	31,200	9.2	1,128	1,880	2,765	
5	7	7	7	-	26	1.5	2.1	2.1	2.1	2.1	15,600	4.6	26,000	7.6	31,200	9.2	1,128	1,880	2,765	
5	5	5	12	-	27	1.5	1.5	1.5	3.5	3.5	16,200	4.8	27,000	7.9	32,400	9.5	1,170	1,950	2,951	
5	5	9	9	-	28	1.5	1.5	2.6	2.6	2.6	16,800	4.9	28,000	8.2	33,600	9.9	1,224	2,040	3,010	
5	7	7	9	-	28	1.5	2.1	2.1	2.6	2.6	16,800	4.9	28,000	8.2	33,600	9.9	1,224	2,040	3,010	
7	7	7	7	-	28	2.1	2.1	2.1	2.1	2.1	16,800	4.9	28,000	8.2	33,600	9.9	1,224	2,040	3,137	
5	5	7	12	-	29	1.5	1.5	2.1	3.5	3.5	17,400	5.1	29,000	8.5	34,800	10.2	1,278	2,130	3,294	
5	5	5	15	-	30	1.5	1.5	1.5	4.4	4.4	18,000	5.3	30,000	8.8	36,000	10.6	1,314	2,190	3,387	
5	7	9	9	-	30	1.5	2.1	2.6	2.6	2.6	18,000	5.3	30,000	8.8	36,000	10.6	1,350	2,250	3,422	
7	7	7	9	-	30	2.1	2.1	2.1	2.6	2.6	18,000	5.3	30,000	8.8	36,000	10.6	1,350	2,250	3,422	
5	5	9	12	-	31	1.4	1.4	2.6	3.4	3.4	18,000	5.3	30,000	8.8	36,000	10.6	1,350	2,250	3,422	
5	7	7	12	-	31	1.4	2.0	2.0	3.4	3.4	18,000	5.3	30,000	8.8	36,000	10.6	1,350	2,250	3,422	
5	5	7	15	-	32	1.4	1.4	1.9	4.1	4.1	18,000	5.3	30,000	8.8	36,000	10.6	1,350	2,250	3,422	
7	7	9	9	-	32	1.9	1.9	2.5	2.5	2.5	18,000	5.3	30,000	8.8	36,000	10.6	1,350	2,250	3,422	
5	9	9	9	-	32	1.4	2.5	2.5	2.5	2.5	18,000	5.3	30,000	8.8	36,000	10.6	1,350	2,250	3,422	
5	5	5	18	-	33	1.3	1.3	1.3	4.8	4.8	18,000	5.3	30,000	8.8	36,000	10.6	1,350	2,250	3,422	
5	7	9	12	-	33	1.3	1.9	2.4	3.2	3.2	18,000	5.3	30,000	8.8	36,000	10.6	1,350	2,250	3,422	
7	7	7	12	-	33	1.9	1.9	1.9	3.2	3.2	18,000	5.3	30,000	8.8	36,000	10.6	1,350	2,250	3,422	
5	5	9	15	-	34	1.3	1.3	2.3	3.9	3.9	18,000	5.3	30,000	8.8	36,000	10.6	1,350	2,250	3,422	
5	5	12	12	-	34	1.3	1.3	3.1	3.1	3.1	18,000	5.3	30,000	8.8	36,000	10.6	1,350	2,250	3,422	
5	7	7	15	-	34	1.3	1.8	1.8	3.9	3.9	18,000	5.3	30,000	8.8	36,000	10.6	1,350	2,250	3,422	
7	9	9	9	-	34	1.8	2.3	2.3	2.3	2.3	18,000	5.3	30,000	8.8	36,000	10.6	1,350	2,250	3,422	
5	5	7	18	-	35	1.3	1.3	1.8	4.5	4.5	18,000	5.3	30,000	8.8	36,000	10.6	1,350	2,250	3,422	
5	9	9	12	-	35	1.3	2.3	2.3	3.0	3.0	18,000	5.3	30,000	8.8	36,000	10.6	1,350	2,250	3,422	
7	7	9	12	-	35	1.8	1.8	2.3	3.0	3.0	18,000	5.3	30,000	8.8	36,000	10.6	1,350	2,250	3,422	
5	7	9	15	-	36	1.2	1.7	2.2	3.7	3.7	18,000	5.3	30,000	8.8	36,000	10.6	1,350	2,250	3,422	
5	7	12	12	-	36	1.2	1.7	2.9	2.9	2.9	18,000	5.3	30,000	8.8	36,000	10.6	1,350	2,250	3,422	
7	7	7	15	-	36	1.7	1.7	1.7	3.7	3.7	18,000	5.3	30,000	8.8	36,000	10.6	1,350	2,250	3,422	
9	9	9	9	-	36	2.2	2.2	2.2	2.2	2.2	18,000	5.3	30,000	8.8	36,000	10.6	1,350	2,250	3,422	
5	5	9	18	-	37	1.2	1.2	2.1	4.3	4.3	18,000	5.3	30,000	8.8	36,000	10.6	1,350	2,250	3,422	
5	5	12	15	-	37	1.2	1.2	2.9	3.6	3.6	18,000	5.3	30,000	8.8	36,000	10.6	1,350	2,250	3,422	
5	7	7	18	-	37	1.2	1.7	1.7	4.3	4.3	18,000	5.3	30,000	8.8	36,000	10.6	1,350	2,250	3,422	
7	9	9	12	-	37	1.7	2.1	2.1	2.9	2.9	18,000	5.3	30,000	8.8	36,000	10.6	1,350	2,250	3,422	
5	9	9	15	-	38	1.2	2.1	2.1	3.5	3.5	18,000	5.3	30,000	8.8	36,000	10.6	1,350	2,250	3,422	
7	7	9	15	-	38	1.6	1.6	2.1	3.5	3.5	18,000	5.3	30,000	8.8	36,000	10.6	1,350	2,250	3,422	
7	7	12	12	-	38	1.6	1.6	2.8	2.8	2.8	18,000	5.3	30,000	8.8	36,000	10.6	1,350	2,250	3,422	
5	5	5	24	-	39	1.1	1.1	1.1	5.4	5.4	18,000	5.3	30,000	8.8	36,000	10.6	1,350	2,250	3,422	
5	7	9	18	-	39	1.1	1.6	2.0	4.1	4.1	18,000	5.3	30,000	8.8	36,000	10.6	1,350	2,250	3,422	
5	7	12	15	-	39	1.1	1.6	2.7	3.4	3.4	18,000	5.3	30,000	8.8	36,000	10.6	1,350	2,250	3,422	
9	9	9	12	-	39	2.0	2.0	2.0	2.7	2.7	18,000	5.3	30,000	8.8	36,000	10.6	1,350	2,250	3,422	
7	7	7	18	-	39	1.6	1.6	1.6	4.1	4.1	18,000	5.3	30,000	8.8	36,000	10.6	1,350	2,250	3,422	
5	5	12	18	-	40	1.1	1.1	2.6	4.0	4.0	18,000	5.3	30,000	8.8	36,000	10.6	1,350	2,250	3,422	
7	9	9	15	-	40	1.5	2.0	2.0	3.3	3.3	18,000	5.3	30,000	8.8	36,000	10.6	1,350	2,250	3,422	
7	9	12	12	-	40	1.5	2.0	2.6	2.6	2.6	18,000	5.3	30,000	8.8	36,000	10.6	1,350	2,250	3,422	
5	5	7	24	-	41	1.1	1.1	1.5	5.1	5.1	18,000	5.3	30,000	8.8	36,000	10.6	1,350	2,250	3,422	
5	9	12	15	-	41	1.1	1.9	2.6	3.2	3.2	18,000	5.3	30,000	8.8	36,000	10.6	1,350	2,250	3,422	
5	12	12	12	-	41	1.1	2.6	2.6	2.6	2.6	18,000	5.3	30,000	8.8	36,000	10.6	1,350	2,250	3,422	
7	7	9	18	-	41	1.5	1.5	1.9	3.9	3.9	18,000	5.3	30,000	8.8	36,000	10.6	1,350	2,250	3,422	
7	7	12	15	-	41	1.5	1.5	2.6	3.2	3.2	18,000	5.3	30,000	8.8	36,000	10.6	1,350	2,250	3,422	
5	7	15	15	-	42	1.0	1.5	3.1	3.1	3.1	18,000	5.3	30,000	8.8	36,000	10.6	1,350	2,250	3,422	
9	9	9	15	-	42	1.9	1.9	1.9	3.1	3.1	18,000	5.3	30,000	8.8	36,000	10.6	1,350	2,250	3,422	
9	9	12	12	-	42	1.9	1.9	2.5	2.5	2.5	18,000	5.3	30,000	8.8	36,000	10.6	1,350	2,250	3,422	
7	9	12	15	-	43	1.4	1.8	2.5	3.1	3.1	18,000	5.3	30,000	8.8	36,000	10.6	1,350	2,250	3,422	
7	12	12	12	-	43	1.4	2.5	2.5	2.5	2.5	18,000	5.3	30,0							

# TABLEAUX DE COMBINAISON MULTI-SPLIT

## MU5M30 U43

Unité en fonctionnement	Combinaison (kBtu/h)						Froid												
							Puissance (kW)					Capacité totale						Puissance absorbée (W)	
	UNIT-A	UNIT-B	UNIT-C	UNIT-D	UNIT-E	Total	UNIT-A	UNIT-B	UNIT-C	UNIT-D	UNIT-E	Min	Nom	Max	Min	Nom	Max		
5	5	5	5	5	25	1.5	1.5	1.5	1.5	1.5	15,000	4.4	25,000	7.4	30,000	8.8	1,092	1,820	2,768
5	5	5	5	7	27	1.5	1.5	1.5	1.5	2.1	16,200	4.8	27,000	7.9	32,400	9.5	1,182	1,970	3,100
5	5	5	5	9	29	1.5	1.5	1.5	1.5	2.6	17,400	5.1	29,000	8.5	34,800	10.2	1,248	2,080	3,240
5	5	5	7	7	29	1.5	1.5	1.5	2.1	2.1	17,400	5.1	29,000	8.5	34,800	10.2	1,248	2,080	3,240
5	5	5	7	9	31	1.4	1.4	1.4	2.0	2.6	18,000	5.3	30,000	8.8	36,000	10.6	1,280	2,200	3,380
5	5	7	7	7	31	1.4	1.4	2.0	2.0	2.0	18,000	5.3	30,000	8.8	36,000	10.6	1,280	2,200	3,380
5	5	5	5	12	32	1.4	1.4	1.4	1.4	3.4	18,000	5.3	30,000	8.8	36,000	10.6	1,280	2,200	3,380
5	5	5	5	9	33	1.3	1.3	1.3	2.4	2.4	18,000	5.3	30,000	8.8	36,000	10.6	1,280	2,200	3,380
5	5	7	7	9	33	1.3	1.3	1.9	1.9	2.4	18,000	5.3	30,000	8.8	36,000	10.6	1,280	2,200	3,380
5	7	7	7	7	33	1.3	1.9	1.9	1.9	1.9	18,000	5.3	30,000	8.8	36,000	10.6	1,280	2,200	3,380
5	5	5	7	12	34	1.3	1.3	1.3	1.8	3.1	18,000	5.3	30,000	8.8	36,000	10.6	1,280	2,200	3,380
5	5	5	5	15	35	1.3	1.3	1.3	1.3	3.8	18,000	5.3	30,000	8.8	36,000	10.6	1,280	2,200	3,380
5	7	7	7	9	35	1.3	1.8	1.8	1.8	2.3	18,000	5.3	30,000	8.8	36,000	10.6	1,280	2,200	3,380
7	7	7	7	7	35	1.8	1.8	1.8	1.8	1.8	18,000	5.3	30,000	8.8	36,000	10.6	1,280	2,200	3,380
5	5	5	9	12	36	1.2	1.2	1.2	2.2	2.9	18,000	5.3	30,000	8.8	36,000	10.6	1,280	2,200	3,380
5	5	7	7	12	36	1.2	1.2	1.7	1.7	2.9	18,000	5.3	30,000	8.8	36,000	10.6	1,280	2,200	3,380
5	5	5	7	15	37	1.2	1.2	1.2	1.7	3.6	18,000	5.3	30,000	8.8	36,000	10.6	1,280	2,200	3,380
5	5	9	9	9	37	1.2	1.2	2.1	2.1	2.1	18,000	5.3	30,000	8.8	36,000	10.6	1,280	2,200	3,380
5	7	7	9	9	37	1.2	1.7	1.7	1.7	2.1	18,000	5.3	30,000	8.8	36,000	10.6	1,280	2,200	3,380
7	7	7	7	9	37	1.7	1.7	1.7	1.7	2.1	18,000	5.3	30,000	8.8	36,000	10.6	1,280	2,200	3,380
5	5	5	5	18	38	1.2	1.2	1.2	1.2	4.2	18,000	5.3	30,000	8.8	36,000	10.6	1,280	2,200	3,380
5	7	7	7	12	38	1.2	1.6	1.6	1.6	2.8	18,000	5.3	30,000	8.8	36,000	10.6	1,280	2,200	3,380
5	5	5	9	15	39	1.1	1.1	1.1	2.0	3.4	18,000	5.3	30,000	8.8	36,000	10.6	1,280	2,200	3,380
5	5	5	12	12	39	1.1	1.1	1.1	2.7	2.7	18,000	5.3	30,000	8.8	36,000	10.6	1,280	2,200	3,380
5	5	7	7	15	39	1.1	1.1	1.6	1.6	3.4	18,000	5.3	30,000	8.8	36,000	10.6	1,280	2,200	3,380
7	7	7	9	9	39	1.6	1.6	1.6	2.0	2.0	18,000	5.3	30,000	8.8	36,000	10.6	1,280	2,200	3,380
5	7	9	9	9	39	1.1	1.6	2.0	2.0	2.0	18,000	5.3	30,000	8.8	36,000	10.6	1,280	2,200	3,380
5	5	5	7	18	40	1.1	1.1	1.1	1.5	4.0	18,000	5.3	30,000	8.8	36,000	10.6	1,280	2,200	3,380
5	5	9	9	12	40	1.1	1.1	2.0	2.0	2.6	18,000	5.3	30,000	8.8	36,000	10.6	1,280	2,200	3,380
5	7	7	9	12	40	1.1	1.5	1.5	2.0	2.6	18,000	5.3	30,000	8.8	36,000	10.6	1,280	2,200	3,380
7	7	7	7	12	40	1.5	1.5	1.5	1.5	2.6	18,000	5.3	30,000	8.8	36,000	10.6	1,280	2,200	3,380
5	5	7	9	15	41	1.1	1.1	1.5	1.9	3.2	18,000	5.3	30,000	8.8	36,000	10.6	1,280	2,200	3,380
5	7	7	7	15	41	1.1	1.5	1.5	1.5	3.2	18,000	5.3	30,000	8.8	36,000	10.6	1,280	2,200	3,380
5	9	9	9	9	41	1.1	1.9	1.9	1.9	1.9	18,000	5.3	30,000	8.8	36,000	10.6	1,280	2,200	3,380
7	7	9	9	9	41	1.5	1.5	1.9	1.9	1.9	18,000	5.3	30,000	8.8	36,000	10.6	1,280	2,200	3,380
5	5	5	9	18	42	1.0	1.0	1.0	1.9	3.8	18,000	5.3	30,000	8.8	36,000	10.6	1,280	2,200	3,380
5	5	5	12	15	42	1.0	1.0	1.0	2.5	3.1	18,000	5.3	30,000	8.8	36,000	10.6	1,280	2,200	3,380
5	5	7	7	18	42	1.0	1.0	1.5	1.5	3.8	18,000	5.3	30,000	8.8	36,000	10.6	1,280	2,200	3,380
5	7	9	9	12	42	1.0	1.5	1.9	1.9	2.5	18,000	5.3	30,000	8.8	36,000	10.6	1,280	2,200	3,380
7	7	7	9	12	42	1.5	1.5	1.5	1.9	2.5	18,000	5.3	30,000	8.8	36,000	10.6	1,280	2,200	3,380
5	5	9	9	15	43	1.0	1.0	1.8	1.8	3.1	18,000	5.3	30,000	8.8	36,000	10.6	1,280	2,200	3,380
5	7	7	9	15	43	1.0	1.4	1.4	1.8	3.1	18,000	5.3	30,000	8.8	36,000	10.6	1,280	2,200	3,380
5	7	7	12	12	43	1.0	1.4	1.4	2.5	2.5	18,000	5.3	30,000	8.8	36,000	10.6	1,280	2,200	3,380
7	7	7	7	15	43	1.4	1.4	1.4	1.4	3.1	18,000	5.3	30,000	8.8	36,000	10.6	1,280	2,200	3,380
7	9	9	9	9	43	1.4	1.8	1.8	1.8	1.8	18,000	5.3	30,000	8.8	36,000	10.6	1,280	2,200	3,380
5	5	7	12	15	44	1.0	1.0	1.4	2.4	3.0	18,000	5.3	30,000	8.8	36,000	10.6	1,280	2,200	3,380
5	5	5	5	24	44	1.0	1.0	1.0	1.0	4.8	18,000	5.3	30,000	8.8	36,000	10.6	1,280	2,200	3,380
5	7	7	7	18	44	1.0	1.4	1.4	1.4	3.6	18,000	5.3	30,000	8.8	36,000	10.6	1,280	2,200	3,380
5	9	9	9	12	44	1.0	1.8	1.8	1.8	2.4	18,000	5.3	30,000	8.8	36,000	10.6	1,280	2,200	3,380
7	7	9	9	12	44	1.4	1.4	1.8	1.8	2.4	18,000	5.3	30,000	8.8	36,000	10.6	1,280	2,200	3,380
5	5	5	12	18	45	1.0	1.0	1.0	2.3	3.5	18,000	5.3	30,000	8.8	36,000	10.6	1,280	2,200	3,380
5	5	5	15	15	45	1.0	1.0	1.0	2.9	2.9	18,000	5.3	30,000	8.8	36,000	10.6	1,280	2,200	3,380
5	7	9	9	15	45	1.0	1.4	1.8	1.8	2.9	18,000	5.3	30,000	8.8	36,000	10.6	1,280	2,200	3,380
5	7	9	12	12	45	1.0	1.4	1.8	2.3	2.3	18,000	5.3	30,000	8.8	36,000	10.6	1,280	2,200	3,380
7	7	7	9	15	45	1.4	1.4	1.4	1.8	2.9	18,000	5.3	30,000	8.8	36,000	10.6	1,280	2,200	3,380
7	7	7	12	12	45	1.4	1.4	1.4	2.3	2.3	18,000	5.3	30,000	8.8	36,000	10.6	1,280	2,200	3,380
9	9	9	9	9	45	1.8	1.8	1.8	1.8	1.8	18,000	5.3	30,000	8.8	36,000	10.6	1,280	2,200	3,380
5	5	5	7	24	46	1.0	1.0	1.0	1.3	4.6	18,000	5.3	30,000	8.8	36,000	10.6	1,280	2,200	3,380
5	5	9	9	18	46	1.0	1.0	1.7	1.7	3.4	18,000	5.3	30,000	8.8	36,000	10.6	1,280	2,200	3,380
5	5	9	12	15	46	1.0	1.0	1.7	2.3	2.9	18,000	5.3	30,000	8.8	36,000	10.6	1,280	2,200	3,380
5	5	12	12	12	46	1.0	1.0	2.3	2.3	2.3	18,000	5.3	30,000	8.8	36,000	10.6	1,280	2,200	3,380
5	7	7	9	18	46	1.0	1.3	1.3	1.7	3.4	18,000	5.3	30,000	8.8	36,000	10.6	1,280	2,200	3,380
5	7	7	12	15	46	1.0	1.3	1.3	2.3	2.9	18,000	5.3	30,000	8.8	36,000	10.6	1,280	2,200	3,380
7	7	7	7	18	46	1.3	1.3	1.3	1.3	3.4	18,000	5.3	30,000	8.8	36,000	10.6	1,280	2,200	3,380
7	9	9	9	12	46	1.3	1.7	1.7	1.7	2.3	18,000	5.3	30,000	8.8	36,000	10.6	1,280	2,200	3,380
5	5	7	15	15	47	0.9	0.9	1.3	2.8	2.8	18,000	5.3	30,000	8.8	36,000	10.6	1,280	2,200	3,380
5	9	9	9	15	47	0.9	1.7	1.7	1.7	2.8	18,000	5.3	30,000	8.8	36,000	10.6	1,280	2,200	3,380
5	9	9	12	12	47	0.9	1.7	1.7	2.2	2.2	18,000	5.3	30,000	8.8	36,000	10.6	1,280	2,200	3,380
7	7	9	9	15	47	1.3	1.3	1.7	1.7	2.8	18,000	5.3	30,000	8.8	36,000	10.6	1,280	2,200	3,380
7	7	9	12	12	47	1.3	1.3	1.7	2.2	2.2	18,000	5.3	30,000	8.8	36,000	10.6	1,280	2,200	3,380
5	5	5	9	24	48														

Unité en fonctionnement	Combinaison (kBtu/h)						Chaud														
							Puissance (kW)					Capacité totale						Puissance absorbée (W)			
	UNIT-A	UNIT-B	UNIT-C	UNIT-D	UNIT-E	Total	UNIT-A	UNIT-B	UNIT-C	UNIT-D	UNIT-E	Min		Nom		Max		Min	Nom	Max	
Btu/h	kW	Btu/h	kW	Btu/h	kW	Btu/h	kW	Btu/h	kW	Btu/h	kW	Btu/h	kW	Btu/h	kW	Btu/h	kW	Btu/h	kW	Btu/h	kW
1 Unité	5	-	-	-	-	5	1.6	-	-	-	-	5,000	1.5	5,500	1.6	6,050	1.8	498	830	1,294	
	7	-	-	-	-	7	2.3	-	-	-	-	7,560	2.2	8,000	2.3	8,800	2.6	510	850	1,294	
	9	-	-	-	-	9	2.9	-	-	-	-	7,560	2.2	10,000	2.9	11,000	3.2	534	890	1,471	
	12	-	-	-	-	12	3.9	-	-	-	-	7,920	2.3	13,200	3.9	14,520	4.3	582	970	1,676	
	15	-	-	-	-	15	4.2	-	-	-	-	11,040	2.5	18,400	4.2	20,240	4.6	867	1,445	2,497	
	18	-	-	-	-	18	5.8	-	-	-	-	11,880	3.5	19,800	5.8	21,780	6.4	1,152	1,920	2,157	
	24	-	-	-	-	24	7.4	-	-	-	-	15,240	4.5	25,400	7.4	26,600	7.8	1,416	2,360	3,431	
	5	5	-	-	-	10	1.8	1.8	-	-	-	7,200	2.1	12,000	3.5	13,800	4.0	720	1,200	1,265	
2 Unités	5	7	-	-	-	12	1.8	2.5	-	-	-	8,640	2.5	14,400	4.2	16,560	4.9	732	1,220	2,301	
	5	9	-	-	-	14	1.8	3.2	-	-	-	10,080	3.0	16,800	4.9	19,320	5.7	762	1,270	2,167	
	7	7	-	-	-	14	2.5	2.5	-	-	-	10,080	3.0	16,800	4.9	19,320	5.7	762	1,270	2,507	
	7	9	-	-	-	16	2.5	3.2	-	-	-	11,520	3.4	19,200	5.6	22,080	6.5	834	1,390	2,167	
	5	12	-	-	-	17	1.8	4.2	-	-	-	12,240	3.6	20,400	6.0	22,440	6.6	858	1,430	2,735	
	9	9	-	-	-	18	3.2	3.2	-	-	-	12,960	3.8	21,600	6.3	24,840	7.3	1,104	1,840	2,931	
	7	12	-	-	-	19	2.5	4.2	-	-	-	13,680	4.0	22,800	6.7	25,080	7.4	1,206	2,010	3,039	
	5	15	-	-	-	20	1.8	5.3	-	-	-	14,400	4.2	24,000	7.0	26,400	7.8	1,281	2,135	3,228	
	9	12	-	-	-	21	3.2	4.2	-	-	-	15,120	4.4	25,200	7.4	27,720	8.1	1,356	2,260	3,325	
	7	15	-	-	-	22	2.5	5.3	-	-	-	15,840	4.6	26,400	7.7	29,040	8.5	1,440	2,400	3,425	
	5	18	-	-	-	23	1.8	6.3	-	-	-	16,560	4.9	27,600	8.1	31,740	9.3	1,524	2,540	3,555	
	9	15	-	-	-	24	3.2	5.3	-	-	-	17,280	5.1	28,800	8.4	33,120	9.7	1,566	2,610	3,345	
	12	12	-	-	-	24	4.2	4.2	-	-	-	17,280	5.1	28,800	8.4	33,120	9.3	1,608	2,680	3,412	
	7	18	-	-	-	25	2.5	6.3	-	-	-	18,000	5.3	30,000	8.8	34,500	10.1	1,656	2,760	3,578	
	9	18	-	-	-	27	3.2	6.3	-	-	-	19,440	5.7	32,400	9.5	37,260	10.9	1,728	2,880	3,627	
	12	15	-	-	-	27	4.2	5.3	-	-	-	19,440	5.7	32,400	9.5	37,260	10.9	1,728	2,880	3,627	
	5	24	-	-	-	29	1.7	8.1	-	-	-	20,010	5.9	33,350	9.8	36,685	10.8	1,728	2,880	3,627	
	12	18	-	-	-	30	4.0	6.1	-	-	-	20,700	6.1	34,500	10.1	37,950	11.1	1,728	2,880	3,627	
	15	15	-	-	-	30	5.1	5.1	-	-	-	20,700	6.1	34,500	10.1	37,950	11.1	1,728	2,880	3,627	
	7	24	-	-	-	31	2.3	7.8	-	-	-	20,700	6.1	34,500	10.1	37,950	11.1	1,728	2,880	3,627	
	9	24	-	-	-	33	2.8	7.4	-	-	-	20,700	6.1	34,500	10.1	37,950	11.1	1,728	2,880	3,627	
	15	18	-	-	-	33	4.6	5.5	-	-	-	20,700	6.1	34,500	10.1	37,950	11.1	1,728	2,880	3,627	
	18	18	-	-	-	36	5.1	5.1	-	-	-	20,700	6.1	34,500	10.1	39,675	11.6	1,728	2,880	3,627	
	12	24	-	-	-	36	3.4	6.7	-	-	-	20,700	6.1	34,500	10.1	37,950	11.1	1,728	2,880	3,627	
	15	24	-	-	-	39	3.9	6.2	-	-	-	20,700	6.1	34,500	10.1	37,950	11.1	1,728	2,880	3,627	
	18	24	-	-	-	42	4.3	5.8	-	-	-	20,700	6.1	34,500	10.1	37,950	11.1	1,728	2,880	3,627	
	24	24	-	-	-	48	5.1	5.1	-	-	-	20,700	6.1	34,500	10.1	37,950	11.1	1,728	2,880	3,627	
	5	5	5	-	-	15	1.8	1.8	1.8	-	-	10,800	3.2	18,000	5.3	20,700	6.1	870	1,450	1,598	
5	5	7	-	-	17	1.8	1.8	2.5	-	-	12,240	3.6	20,400	6.0	23,640	6.9	936	1,560	1,951		
5	5	9	-	-	19	1.8	1.8	3.2	-	-	13,680	4.0	22,800	6.7	26,220	7.7	966	1,610	2,373		
5	7	7	-	-	19	1.8	2.5	2.5	-	-	13,680	4.0	22,800	6.7	26,220	7.7	966	1,610	2,373		
5	7	9	-	-	21	1.8	2.5	3.2	-	-	15,120	4.4	25,200	7.4	28,980	8.5	1,026	1,710	2,873		
7	7	7	-	-	21	2.5	2.5	2.5	-	-	15,120	4.4	25,200	7.4	28,980	8.5	1,026	1,710	2,873		
5	5	12	-	-	22	1.8	1.8	4.2	-	-	15,840	4.6	26,400	7.7	30,360	8.9	1,050	1,750	3,049		
7	7	9	-	-	23	2.5	2.5	3.2	-	-	16,560	4.9	27,600	8.1	31,740	9.3	1,122	1,870	3,275		
5	9	9	-	-	23	1.8	3.2	3.2	-	-	16,560	4.9	27,600	8.1	31,740	9.3	1,122	1,870	3,275		
5	7	12	-	-	24	1.8	2.5	4.2	-	-	17,280	5.1	28,800	8.4	33,120	9.7	1,188	1,980	3,647		
5	5	15	-	-	25	1.8	1.8	5.3	-	-	18,000	5.3	30,000	8.8	34,500	10.2	1,224	2,040	3,758		
7	9	9	-	-	25	2.5	3.2	3.2	-	-	18,000	5.3	30,000	8.8	34,500	10.1	1,260	2,100	3,735		
5	9	12	-	-	26	1.8	3.2	4.2	-	-	18,720	5.5	31,200	9.1	35,880	10.5	1,326	2,210	3,735		
7	7	12	-	-	26	2.5	2.5	4.2	-	-	18,720	5.5	31,200	9.1	35,880	10.5	1,326	2,210	3,735		
5	7	15	-	-	27	1.8	2.5	5.3	-	-	19,440	5.7	32,400	9.5	37,260	11.0	1,377	2,295	3,879		
9	9	9	-	-	27	3.2	3.2	3.2	-	-	19,440	5.7	32,400	9.5	37,260	10.9	1,428	2,380	3,775		
7	9	12	-	-	28	2.5	3.2	4.2	-	-	20,160	5.9	33,600	9.8	38,640	11.3	1,524	2,540	3,775		
5	5	18	-	-	28	1.8	1.8	6.3	-	-	20,160	5.9	33,600	9.8	38,640	11.3	1,524	2,540	3,775		
5	9	15	-	-	29	1.8	3.2	5.3	-	-	20,700	6.1	34,500	10.1	38,640	11.3	1,584	2,640	3,775		
5	12	12	-	-	29	1.8	4.2	4.2	-	-	20,700	6.1	34,500	10.1	38,640	11.3	1,584	2,640	3,775		
7	7	15	-	-	29	2.5	2.5	5.3	-	-	20,700	6.1	34,500	10.1	38,640	11.3	1,584	2,640	3,775		
5	7	18	-	-	30	1.7	2.4	6.1	-	-	20,700	6.1	34,500	10.1	38,640	11.3	1,584	2,640	3,775		
9	9	12	-	-	30	3.0	3.0	4.0	-	-	20,700	6.1	34,500	10.1	38,640	11.3	1,584	2,640	3,775		
7	9	15	-	-	31	2.3	2.9	4.9	-	-	20,700	6.1	34,500	10.1	38,640	11.3	1,584	2,640	3,775		
7	12	12	-	-	31	2.3	3.9	3.9	-	-	20,700	6.1	34,500	10.1	38,640	11.3	1,584	2,640	3,775		
5	12	15	-	-	32	1.6	3.8	4.7	-	-	20,700	6.1	34,500	10.1	38,640	11.3	1,584	2,640	3,775		
5	9	18	-	-	32	1.6	2.8	5.7	-	-	20,700	6.1	34,500	10.1	39,675	11.6	1,584	2,640	3,775		
7	7	18	-	-	32	2.2	2.2	5.7	-	-	20,700	6.1	34,500	10.1	39,675	11.6	1,584	2,640	3,775		
9	9	15	-	-	33	2.8	2.8	4.6	-	-	20,700	6.1	34,500	10.1	39,675	11.6	1,584	2,640	3,775		
9	12	12	-	-	33	2.8	3.7	3.7	-	-	20,700	6.1	34,500	10.1	38,640	11.3	1,584	2,640	3,775		
7	9	18	-	-	34	2.1	2.7	5.4	-	-	20,700	6.1	34,500	10.1	39,675	11.6	1,584	2,640	3,775		
7	12	15	-	-	34	2.1	3.6	4.5	-	-	20,700	6.1	34,500	10.1	39,675	11.6	1,584	2,640	3,775		
5	5	24	-	-	34	1.5	1.5	7.1	-	-	20,700	6.1	34,500	10.1	38,640	11.3	1,584	2,640	3,775		
5	12	18	-	-	35	1.4	3.5	5.2	-	-	20,700	6.1	34,500	10.1	38,640	11.3	1,584	2,640	3,775		
5	15	15	-	-	35	1.4	4.3	4.3	-	-	20,700	6.1	34,500	10.1	38,640	11.3	1,584	2,640	3,775		
5	7	24	-	-	36	1.4	2.0	6.7	-	-	20,700	6.1	34,500	10.1	38,640	11.3	1,584	2,640	3,775		
9	12	15	-	-	36	2.5	3.4	4.2	-	-	20,700	6.1	34,500	10.1	38,640	11.3	1,584	2,640	3,775		
12	12	12	-	-	36	3.4	3.4	3.4	-	-	20,700	6.1	34,500	10.1	38,640	11.3	1,584	2,640	3,775		
9	9	18	-	-	36	2.5	2.5	5.1	-	-	20,700	6.1	34,500	10.1	38,640	11.3	1,584	2,640			

# TABLEAUX DE COMBINAISON MULTI-SPLIT

## MU5M30 U43

Unité en fonctionnement	Combinaison (kBtu/h)						Chaud													
							Puissance (kW)					Capacité totale						Puissance absorbée (W)		
	UNIT-A	UNIT-B	UNIT-C	UNIT-D	UNIT-E	Total	UNIT-A	UNIT-B	UNIT-C	UNIT-D	UNIT-E	Btu/h	kW	Btu/h	kW	Btu/h	kW	Min	Nom	Max
3 Unités	7	18	18	-	-	43	1.6	4.2	4.2	-	-	20,700	6.1	34,500	10.1	38,640	11.3	1,584	2,640	3,775
	7	12	24	-	-	43	1.6	2.8	5.6	-	-	20,700	6.1	34,500	10.1	38,640	11.3	1,584	2,640	3,775
	5	15	24	-	-	44	1.1	3.4	5.5	-	-	20,700	6.1	34,500	10.1	38,640	11.3	1,584	2,640	3,775
	9	18	18	-	-	45	2.0	4.0	4.0	-	-	20,700	6.1	34,500	10.1	38,640	11.3	1,584	2,640	3,775
	9	12	24	-	-	45	2.0	2.7	5.4	-	-	20,700	6.1	34,500	10.1	38,640	11.3	1,584	2,640	3,775
	12	15	18	-	-	45	2.7	3.4	4.0	-	-	20,700	6.1	34,500	10.1	38,640	11.3	1,584	2,640	3,775
	15	15	15	-	-	45	3.4	3.4	3.4	-	-	20,700	6.1	34,500	10.1	38,640	11.3	1,584	2,640	3,775
	7	15	24	-	-	46	1.5	3.3	5.3	-	-	20,700	6.1	34,500	10.1	38,640	11.3	1,584	2,640	3,775
	5	18	24	-	-	47	1.1	3.9	5.2	-	-	20,700	6.1	34,500	10.1	38,640	11.3	1,584	2,640	3,775
	5	18	24	-	-	47	1.1	3.9	5.2	-	-	20,700	6.1	34,500	10.1	38,640	11.3	1,584	2,640	3,775
	9	15	24	-	-	48	1.9	3.2	5.1	-	-	20,700	6.1	34,500	10.1	38,640	11.3	1,584	2,640	3,775
	12	18	18	-	-	48	2.5	3.8	3.8	-	-	20,700	6.1	34,500	10.1	38,640	11.3	1,584	2,640	3,775
	12	12	24	-	-	48	2.5	2.5	5.1	-	-	20,700	6.1	34,500	10.1	38,640	11.3	1,584	2,640	3,775
	15	15	18	-	-	48	3.2	3.2	3.8	-	-	20,700	6.1	34,500	10.1	38,640	11.3	1,584	2,640	3,775
	5	5	5	5	-	20	1.8	1.8	1.8	1.8	-	14,400	4.2	24,000	7.0	28,800	8.4	1,032	1,720	2,382
	5	5	5	7	-	22	1.8	1.8	1.8	2.5	-	15,840	4.6	26,400	7.7	31,680	9.3	1,104	1,840	2,824
	5	5	5	9	-	24	1.8	1.8	1.8	3.2	-	17,280	5.1	28,800	8.4	34,560	10.1	1,140	1,900	3,343
	5	5	7	7	-	24	1.8	1.8	2.5	2.5	-	17,280	5.1	28,800	8.4	34,560	10.1	1,140	1,900	3,343
5	5	7	9	-	26	1.8	1.8	2.5	3.2	-	18,720	5.5	31,200	9.1	37,440	11.0	1,224	2,040	3,647	
5	7	7	7	-	26	1.8	2.5	2.5	2.5	-	18,720	5.5	31,200	9.1	37,440	11.0	1,236	2,060	3,647	
5	5	5	12	-	27	1.8	1.8	1.8	4.2	-	19,440	5.7	32,400	9.5	38,880	11.4	1,260	2,100	3,706	
5	5	9	9	-	28	1.8	1.8	3.2	3.2	-	20,160	5.9	33,600	9.8	40,320	11.8	1,356	2,260	3,706	
5	7	7	9	-	28	1.8	2.5	2.5	3.2	-	20,160	5.9	33,600	9.8	40,320	11.8	1,356	2,260	3,706	
7	7	7	7	-	28	2.5	2.5	2.5	2.5	-	20,160	5.9	33,600	9.8	40,320	11.8	1,356	2,260	3,745	
5	5	7	12	-	29	1.7	1.7	2.4	4.0	-	20,160	5.9	33,350	9.8	40,020	11.7	1,392	2,320	3,745	
5	5	5	15	-	30	1.7	1.7	1.7	5.1	-	20,700	6.1	34,500	10.1	41,400	12.1	1,437	2,395	3,775	
5	7	9	9	-	30	1.7	2.4	3.0	3.0	-	20,700	6.1	34,500	10.1	41,400	12.1	1,482	2,470	3,775	
7	7	7	9	-	30	2.4	2.4	2.4	3.0	-	20,700	6.1	34,500	10.1	41,400	12.1	1,482	2,470	3,775	
5	5	9	12	-	31	1.6	1.6	2.9	3.9	-	20,700	6.1	34,500	10.1	41,400	12.1	1,482	2,470	3,775	
5	7	7	12	-	31	1.6	2.3	2.3	3.9	-	20,700	6.1	34,500	10.1	41,400	12.1	1,482	2,470	3,775	
5	5	7	15	-	32	1.6	1.6	2.2	4.7	-	20,700	6.1	34,500	10.1	41,400	12.1	1,482	2,470	3,775	
7	7	9	9	-	32	2.2	2.2	2.8	2.8	-	20,700	6.1	34,500	10.1	41,400	12.1	1,482	2,470	3,775	
5	9	9	9	-	32	1.6	2.8	2.8	2.8	-	20,700	6.1	34,500	10.1	41,400	12.1	1,482	2,470	3,775	
5	5	5	18	-	33	1.5	1.5	1.5	5.5	-	20,700	6.1	34,500	10.1	41,400	12.1	1,482	2,470	3,775	
5	7	9	12	-	33	1.5	2.1	2.8	3.7	-	20,700	6.1	34,500	10.1	41,400	12.1	1,482	2,470	3,775	
7	7	7	12	-	33	2.1	2.1	2.1	3.7	-	20,700	6.1	34,500	10.1	41,400	12.1	1,482	2,470	3,775	
5	5	9	15	-	34	1.5	1.5	2.7	4.5	-	20,700	6.1	34,500	10.1	41,400	12.1	1,482	2,470	3,775	
5	5	12	12	-	34	1.5	1.5	3.6	3.6	-	20,700	6.1	34,500	10.1	41,400	12.1	1,482	2,470	3,775	
5	7	7	15	-	34	1.5	2.1	2.1	4.5	-	20,700	6.1	34,500	10.1	41,400	12.1	1,482	2,470	3,775	
7	9	9	9	-	34	2.1	2.7	2.7	2.7	-	20,700	6.1	34,500	10.1	41,400	12.1	1,482	2,470	3,775	
5	5	7	18	-	35	1.4	1.4	2.0	5.2	-	20,700	6.1	34,500	10.1	41,400	12.1	1,482	2,470	3,775	
5	9	9	12	-	35	1.4	2.6	2.6	3.5	-	20,700	6.1	34,500	10.1	41,400	12.1	1,482	2,470	3,775	
7	7	9	12	-	35	2.0	2.0	2.6	3.5	-	20,700	6.1	34,500	10.1	41,400	12.1	1,482	2,470	3,775	
5	7	9	15	-	36	1.4	2.0	2.5	4.2	-	20,700	6.1	34,500	10.1	41,400	12.1	1,482	2,470	3,775	
5	7	12	12	-	36	1.4	2.0	3.4	3.4	-	20,700	6.1	34,500	10.1	41,400	12.1	1,482	2,470	3,775	
7	7	7	15	-	36	2.0	2.0	2.0	4.2	-	20,700	6.1	34,500	10.1	41,400	12.1	1,482	2,470	3,775	
9	9	9	9	-	36	2.5	2.5	2.5	2.5	-	20,700	6.1	34,500	10.1	41,400	12.1	1,482	2,470	3,775	
5	5	9	18	-	37	1.4	1.4	2.5	4.9	-	20,700	6.1	34,500	10.1	41,400	12.1	1,482	2,470	3,775	
5	5	12	15	-	37	1.4	1.4	3.3	4.1	-	20,700	6.1	34,500	10.1	41,400	12.1	1,482	2,470	3,775	
5	7	7	18	-	37	1.4	1.9	1.9	4.9	-	20,700	6.1	34,500	10.1	41,400	12.1	1,482	2,470	3,775	
7	9	9	12	-	37	1.9	2.5	2.5	3.3	-	20,700	6.1	34,500	10.1	41,400	12.1	1,482	2,470	3,775	
5	9	9	15	-	38	1.3	2.4	2.4	4.0	-	20,700	6.1	34,500	10.1	41,400	12.1	1,482	2,470	3,775	
7	7	9	15	-	38	1.9	1.9	2.4	4.0	-	20,700	6.1	34,500	10.1	41,400	12.1	1,482	2,470	3,775	
7	7	12	12	-	38	1.9	1.9	3.2	3.2	-	20,700	6.1	34,500	10.1	41,400	12.1	1,482	2,470	3,775	
5	5	5	24	-	39	1.3	1.3	1.3	6.2	-	20,700	6.1	34,500	10.1	41,400	12.1	1,482	2,470	3,775	
5	7	9	18	-	39	1.3	1.8	2.3	4.7	-	20,700	6.1	34,500	10.1	41,400	12.1	1,482	2,470	3,775	
5	7	12	15	-	39	1.3	1.8	3.1	3.9	-	20,700	6.1	34,500	10.1	41,400	12.1	1,482	2,470	3,775	
9	9	9	12	-	39	2.3	2.3	2.3	3.1	-	20,700	6.1	34,500	10.1	41,400	12.1	1,482	2,470	3,775	
7	7	7	18	-	39	1.8	1.8	1.8	4.7	-	20,700	6.1	34,500	10.1	41,400	12.1	1,482	2,470	3,775	
5	5	12	18	-	40	1.3	1.3	3.0	4.6	-	20,700	6.1	34,500	10.1	41,400	12.1	1,482	2,470	3,775	
7	9	9	15	-	40	1.8	2.3	2.3	3.8	-	20,700	6.1	34,500	10.1	41,400	12.1	1,482	2,470	3,775	
7	9	12	12	-	40	1.8	2.3	3.0	3.0	-	20,700	6.1	34,500	10.1	41,400	12.1	1,482	2,470	3,775	
5	5	7	24	-	41	1.2	1.2	1.7	5.9	-	20,700	6.1	34,500	10.1	41,400	12.1	1,482	2,470	3,775	
5	9	12	15	-	41	1.2	2.2	3.0	3.7	-	20,700	6.1	34,500	10.1	41,400	12.1	1,482	2,470	3,775	
5	12	12	12	-	41	1.2	3.0	3.0	3.0	-	20,700	6.1	34,500	10.1	41,400	12.1	1,482	2,470	3,775	
7	7	9	18	-	41	1.7	1.7	2.2	4.4	-	20,700	6.1	34,500	10.1	41,400	12.1	1,482	2,470	3,775	
7	7	12	15	-	41	1.7	1.7	3.0	3.7	-	20,700	6.1	34,500	10.1	41,400	12.1	1,482	2,470	3,775	
5	7	15	15	-	42	1.2	1.7	3.6	3.6	-	20,700	6.1	34,500	10.1	41,400	12.1	1,482	2,470	3,775	
9	9	9	15	-	42	2.2	2.2	2.2	3.6	-	20,700	6.1	34,500	10.1	41,400	12.1	1,482	2,470	3,775	
9	9	12	12	-	42	2.2	2.2	2.9	2.9	-	20,700	6.1	34,500	10.1	41,400	12.1	1,482	2,470	3,775	
7	9	12	15	-	43	1.6	2.1	2.8	3.5	-	20,700	6.1	34,500	10.1	41,400	12.1	1,482	2,470	3,775	
7	12	12	12	-	43	1.6	2.8	2.8	2.8	-	20,700	6								

Unité en fonctionnement	Combinaison (kBtu/h)						Chaud													
							Puissance (kW)					Capacité totale						Puissance absorbée (W)		
	UNIT-A	UNIT-B	UNIT-C	UNIT-D	UNIT-E	Total	UNIT-A	UNIT-B	UNIT-C	UNIT-D	UNIT-E	Min		Nom		Max		Min	Nom	Max
												Btu/h	kW	Btu/h	kW	Btu/h	kW			
5	5	5	5	5	25	1.8	1.8	1.8	1.8	1.8	18,000	5.3	30,000	8.8	36,000	10.6	1,182	1,970	3,343	
5	5	5	5	7	27	1.8	1.8	1.8	1.8	2.5	19,440	5.7	32,400	9.5	38,880	11.4	1,248	2,080	3,471	
5	5	5	5	9	29	1.7	1.7	1.7	1.7	3.0	20,010	5.9	33,350	9.8	40,020	11.7	1,272	2,120	3,640	
5	5	5	7	7	29	1.7	1.7	1.7	2.4	2.4	20,010	5.9	33,350	9.8	40,020	11.7	1,272	2,120	3,640	
5	5	5	7	9	31	1.6	1.6	1.6	2.3	2.9	20,700	6.1	34,500	10.1	41,400	12.1	1,320	2,200	3,700	
5	5	7	7	7	31	1.6	1.6	2.3	2.3	2.3	20,700	6.1	34,500	10.1	41,400	12.1	1,320	2,200	3,700	
5	5	5	5	12	32	1.6	1.6	1.6	1.6	3.8	20,700	6.1	34,500	10.1	41,400	12.1	1,320	2,200	3,700	
5	5	5	9	9	33	1.5	1.5	1.5	2.8	2.8	20,700	6.1	34,500	10.1	41,400	12.1	1,320	2,200	3,700	
5	5	7	7	9	33	1.5	1.5	2.1	2.1	2.8	20,700	6.1	34,500	10.1	41,400	12.1	1,320	2,200	3,700	
5	7	7	7	7	33	1.5	2.1	2.1	2.1	2.1	20,700	6.1	34,500	10.1	41,400	12.1	1,320	2,200	3,700	
5	5	5	7	12	34	1.5	1.5	1.5	2.1	3.6	20,700	6.1	34,500	10.1	41,400	12.1	1,320	2,200	3,700	
5	5	5	5	15	35	1.4	1.4	1.4	1.4	4.3	20,700	6.1	34,500	10.1	41,400	12.1	1,320	2,200	3,700	
5	7	7	7	9	35	1.4	2.0	2.0	2.0	2.6	20,700	6.1	34,500	10.1	41,400	12.1	1,320	2,200	3,700	
7	7	7	7	7	35	2.0	2.0	2.0	2.0	2.0	20,700	6.1	34,500	10.1	41,400	12.1	1,320	2,200	3,700	
5	5	5	9	12	36	1.4	1.4	1.4	2.5	3.4	20,700	6.1	34,500	10.1	41,400	12.1	1,320	2,200	3,700	
5	5	7	7	12	36	1.4	1.4	2.0	2.0	3.4	20,700	6.1	34,500	10.1	41,400	12.1	1,320	2,200	3,700	
5	5	5	7	15	37	1.4	1.4	1.4	1.4	1.9	4.1	20,700	6.1	34,500	10.1	41,400	12.1	1,320	2,200	3,700
5	5	9	9	9	37	1.4	1.4	2.5	2.5	2.5	20,700	6.1	34,500	10.1	41,400	12.1	1,320	2,200	3,700	
5	7	7	9	9	37	1.4	1.9	1.9	2.5	2.5	20,700	6.1	34,500	10.1	41,400	12.1	1,320	2,200	3,700	
7	7	7	7	9	37	1.9	1.9	1.9	1.9	2.5	20,700	6.1	34,500	10.1	41,400	12.1	1,320	2,200	3,700	
5	5	5	5	18	38	1.3	1.3	1.3	1.3	1.3	4.8	20,700	6.1	34,500	10.1	41,400	12.1	1,320	2,200	3,700
5	7	7	7	12	38	1.3	1.9	1.9	1.9	3.2	20,700	6.1	34,500	10.1	41,400	12.1	1,320	2,200	3,700	
5	5	5	9	15	39	1.3	1.3	1.3	2.3	3.9	20,700	6.1	34,500	10.1	41,400	12.1	1,320	2,200	3,700	
5	5	5	12	12	39	1.3	1.3	1.3	3.1	3.1	20,700	6.1	34,500	10.1	41,400	12.1	1,320	2,200	3,700	
5	5	7	7	15	39	1.3	1.3	1.8	1.8	3.9	20,700	6.1	34,500	10.1	41,400	12.1	1,320	2,200	3,700	
7	7	7	9	9	39	1.8	1.8	1.8	2.3	2.3	20,700	6.1	34,500	10.1	41,400	12.1	1,320	2,200	3,700	
5	7	9	9	9	39	1.3	1.8	2.3	2.3	2.3	20,700	6.1	34,500	10.1	41,400	12.1	1,320	2,200	3,700	
5	5	5	7	18	40	1.3	1.3	1.3	1.8	4.5	20,700	6.1	34,500	10.1	41,400	12.1	1,320	2,200	3,700	
5	5	9	9	12	40	1.3	1.3	2.3	2.3	3.0	20,700	6.1	34,500	10.1	41,400	12.1	1,320	2,200	3,700	
5	7	7	9	12	40	1.3	1.8	1.8	2.3	3.0	20,700	6.1	34,500	10.1	41,400	12.1	1,320	2,200	3,700	
7	7	7	7	12	40	1.8	1.8	1.8	1.8	3.0	20,700	6.1	34,500	10.1	41,400	12.1	1,320	2,200	3,700	
5	5	7	9	15	41	1.2	1.2	1.7	2.2	3.7	20,700	6.1	34,500	10.1	41,400	12.1	1,320	2,200	3,700	
5	7	7	7	15	41	1.2	1.7	1.7	1.7	3.7	20,700	6.1	34,500	10.1	41,400	12.1	1,320	2,200	3,700	
5	9	9	9	9	41	1.2	2.2	2.2	2.2	2.2	20,700	6.1	34,500	10.1	41,400	12.1	1,320	2,200	3,700	
7	7	9	9	9	41	1.7	1.7	2.2	2.2	2.2	20,700	6.1	34,500	10.1	41,400	12.1	1,320	2,200	3,700	
5	5	5	9	18	42	1.2	1.2	1.2	2.2	4.3	20,700	6.1	34,500	10.1	41,400	12.1	1,320	2,200	3,700	
5	5	5	12	15	42	1.2	1.2	1.2	2.9	3.6	20,700	6.1	34,500	10.1	41,400	12.1	1,320	2,200	3,700	
5	5	7	7	18	42	1.2	1.2	1.7	1.7	4.3	20,700	6.1	34,500	10.1	41,400	12.1	1,320	2,200	3,700	
5	7	9	9	12	42	1.2	1.7	2.2	2.2	2.9	20,700	6.1	34,500	10.1	41,400	12.1	1,320	2,200	3,700	
7	7	7	9	12	42	1.7	1.7	1.7	2.2	2.9	20,700	6.1	34,500	10.1	41,400	12.1	1,320	2,200	3,700	
5	5	9	9	15	43	1.2	1.2	2.1	2.1	3.5	20,700	6.1	34,500	10.1	41,400	12.1	1,320	2,200	3,700	
5	7	7	9	15	43	1.2	1.6	1.6	2.1	3.5	20,700	6.1	34,500	10.1	41,400	12.1	1,320	2,200	3,700	
5	7	7	12	12	43	1.2	1.6	1.6	2.8	2.8	20,700	6.1	34,500	10.1	41,400	12.1	1,320	2,200	3,700	
7	7	7	7	15	43	1.6	1.6	1.6	1.6	3.5	20,700	6.1	34,500	10.1	41,400	12.1	1,320	2,200	3,700	
7	9	9	9	9	43	1.6	2.1	2.1	2.1	2.1	20,700	6.1	34,500	10.1	41,400	12.1	1,320	2,200	3,700	
5	5	7	12	15	44	1.1	1.1	1.6	2.8	3.4	20,700	6.1	34,500	10.1	41,400	12.1	1,320	2,200	3,700	
5	5	5	5	24	44	1.1	1.1	1.1	1.1	5.5	20,700	6.1	34,500	10.1	41,400	12.1	1,320	2,200	3,700	
5	7	7	7	18	44	1.1	1.6	1.6	1.6	4.1	20,700	6.1	34,500	10.1	41,400	12.1	1,320	2,200	3,700	
5	9	9	9	12	44	1.1	2.1	2.1	2.1	2.8	20,700	6.1	34,500	10.1	41,400	12.1	1,320	2,200	3,700	
7	7	9	9	12	44	1.6	1.6	2.1	2.1	2.8	20,700	6.1	34,500	10.1	41,400	12.1	1,320	2,200	3,700	
5	5	5	12	18	45	1.1	1.1	1.1	2.7	4.0	20,700	6.1	34,500	10.1	41,400	12.1	1,320	2,200	3,700	
5	5	5	15	15	45	1.1	1.1	1.1	3.4	3.4	20,700	6.1	34,500	10.1	41,400	12.1	1,320	2,200	3,700	
5	7	9	9	15	45	1.1	1.6	2.0	2.0	3.4	20,700	6.1	34,500	10.1	41,400	12.1	1,320	2,200	3,700	
5	7	9	12	12	45	1.1	1.6	2.0	2.7	2.7	20,700	6.1	34,500	10.1	41,400	12.1	1,320	2,200	3,700	
7	7	7	9	15	45	1.6	1.6	1.6	2.0	3.4	20,700	6.1	34,500	10.1	41,400	12.1	1,320	2,200	3,700	
7	7	7	12	12	45	1.6	1.6	1.6	2.7	2.7	20,700	6.1	34,500	10.1	41,400	12.1	1,320	2,200	3,700	
9	9	9	9	9	45	2.0	2.0	2.0	2.0	2.0	20,700	6.1	34,500	10.1	41,400	12.1	1,320	2,200	3,700	
5	5	5	7	24	46	1.1	1.1	1.1	1.5	5.3	20,700	6.1	34,500	10.1	41,400	12.1	1,320	2,200	3,700	
5	5	9	9	18	46	1.1	1.1	2.0	2.0	4.0	20,700	6.1	34,500	10.1	41,400	12.1	1,320	2,200	3,700	
5	5	9	12	15	46	1.1	1.1	2.0	2.6	3.3	20,700	6.1	34,500	10.1	41,400	12.1	1,320	2,200	3,700	
5	5	12	12	12	46	1.1	1.1	2.6	2.6	2.6	20,700	6.1	34,500	10.1	41,400	12.1	1,320	2,200	3,700	
5	7	7	9	18	46	1.1	1.5	1.5	2.0	4.0	20,700	6.1	34,500	10.1	41,400	12.1	1,320	2,200	3,700	
5	7	7	12	15	46	1.1	1.5	1.5	2.6	3.3	20,700	6.1	34,500	10.1	41,400	12.1	1,320	2,200	3,700	
7	7	7	7	18	46	1.5	1.5	1.5	1.5	4.0	20,700	6.1	34,500	10.1	41,400	12.1	1,320	2,200	3,700	
7	9	9	9	12	46	1.5	2.0	2.0	2.0	2.6	20,700	6.1	34,500	10.1	41,400	12.1	1,320	2,200	3,700	
5	5	7	15	15	47	1.1	1.1	1.5	3.2	3.2	20,700	6.1	34,500	10.1	41,400	12.1	1,320	2,200	3,700	
5	9	9	9	15	47	1.1	1.9	1.9	1.9	3.2	20,700	6.1	34,500	10.1	41,400	12.1	1,320	2,200	3,700	
5	9	9	12	12	47	1.1	1.9	1.9	2.6	2.6	20,700	6.1	34,500	10.1	41,400	12.1	1,320	2,200	3,700	
7	7	9	9	15	47	1.5	1.5	1.9	1.9	3.2	20,700	6.1	34,500	10.1	41,400	12.1	1,320	2,200	3,700	
7	7	9	12	12	47	1.5</														

# TABLEAUX DE COMBINAISON MULTI-SPLIT

## MU5M40 UO2

Unité en fonctionnement	Combinaison (kBtu/h)										Froid									
											Puissance (kW)					Capacité totale				Puissance absorbée (W)
	UNIT-A	UNIT-B	UNIT-C	UNIT-D	UNIT-E	Total	UNIT-A	UNIT-B	UNIT-C	UNIT-D	UNIT-E	Min		Nom		Max		Min	Nom	Max
												Btu/h	kW	Btu/h	kW	Btu/h	kW			
1 Unité	5	-	-	-	-	5	1.5	-	-	-	-	3,000	0.9	5,000	1.5	6,000	1.8	780	1,120	1,703
	7	-	-	-	-	7	2.1	-	-	-	-	4,200	1.2	7,000	2.1	8,400	2.5	780	1,120	1,703
	9	-	-	-	-	9	2.6	-	-	-	-	5,400	1.6	9,000	2.6	10,800	3.2	780	1,120	1,703
	12	-	-	-	-	12	3.5	-	-	-	-	7,200	2.1	12,000	3.5	14,400	4.2	780	1,120	1,703
	15	-	-	-	-	15	4.2	-	-	-	-	8,520	2.5	14,200	4.2	17,040	5.0	829	1,190	1,809
	18	-	-	-	-	18	5.3	-	-	-	-	10,800	3.2	18,000	5.3	21,600	6.3	800	1,260	1,915
	24	-	-	-	-	24	7.0	-	-	-	-	14,400	4.2	24,000	7.0	28,800	8.4	1,042	1,680	2,554
	5	5	-	-	-	10	1.5	1.5	-	-	-	6,000	1.8	10,000	2.9	12,000	3.5	780	1,120	1,703
	5	7e	-	-	-	12	1.5	2.1	-	-	-	7,200	2.1	12,000	3.5	14,400	4.2	780	1,120	1,703
	5	9	-	-	-	14	1.5	2.6	-	-	-	8,400	2.5	14,000	4.1	16,800	4.9	780	1,120	1,703
2 Unités	7	7	-	-	-	14	2.1	2.1	-	-	-	8,400	2.5	14,000	4.1	16,800	4.9	780	1,120	1,703
	7	9	-	-	-	16	2.1	2.6	-	-	-	9,600	2.8	16,000	4.7	19,200	5.6	780	1,120	1,703
	5	12	-	-	-	17	1.5	3.5	-	-	-	10,200	3.0	17,000	5.0	20,400	6.0	780	1,190	1,809
	9	9	-	-	-	18	2.6	2.6	-	-	-	10,800	3.2	18,000	5.3	21,600	6.3	800	1,260	1,915
	7	12	-	-	-	19	2.1	3.5	-	-	-	11,400	3.3	19,000	5.6	22,800	6.7	825	1,330	2,022
	5	15	-	-	-	20	1.5	4.4	-	-	-	12,000	3.5	20,000	5.9	24,000	7.0	868	1,400	2,128
	9	12	-	-	-	21	2.6	3.5	-	-	-	12,600	3.7	21,000	6.2	25,200	7.4	911	1,470	2,235
	7	15	-	-	-	22	2.1	4.4	-	-	-	13,200	3.8	22,000	6.4	26,400	7.7	954	1,540	2,341
	5	18	-	-	-	23	1.5	5.3	-	-	-	13,800	4.0	23,000	6.7	27,600	8.1	998	1,610	2,447
	9	15	-	-	-	24	2.6	4.4	-	-	-	14,400	4.2	24,000	7.0	28,800	8.5	1,020	1,645	2,500
	12	12	-	-	-	24	3.5	3.5	-	-	-	14,400	4.2	24,000	7.0	28,800	8.4	1,042	1,680	2,554
	7	18	-	-	-	25	2.1	5.3	-	-	-	15,000	4.4	25,000	7.3	30,000	8.8	1,085	1,750	2,660
	9	18	-	-	-	27	2.6	5.3	-	-	-	16,200	4.7	27,000	7.9	32,400	9.5	1,172	1,890	2,873
	12	15	-	-	-	27	3.5	4.4	-	-	-	16,200	4.7	27,000	7.9	32,400	9.5	1,215	1,960	2,979
	5	24	-	-	-	29	1.5	7.0	-	-	-	17,400	5.1	29,000	8.5	34,800	10.2	1,259	2,030	3,086
	12	18	-	-	-	30	2.5	5.3	-	-	-	18,000	5.3	30,000	8.8	36,000	10.6	1,302	2,100	3,192
	15	15	-	-	-	30	4.4	4.4	-	-	-	18,000	5.3	30,000	8.8	36,000	10.6	1,324	2,135	3,245
	7	24	-	-	-	31	2.1	7.0	-	-	-	18,600	5.5	31,000	9.1	37,200	10.9	1,345	2,170	3,299
	9	24	-	-	-	33	2.6	7.0	-	-	-	19,800	5.8	33,000	9.7	39,600	11.6	1,432	2,310	3,512
	15	18	-	-	-	33	4.4	5.3	-	-	-	19,800	5.8	33,000	9.7	39,600	11.6	1,497	2,415	3,672
18	18	-	-	-	36	5.3	5.3	-	-	-	21,600	6.3	36,000	10.6	43,200	12.7	1,562	2,520	3,831	
12	24	-	-	-	36	3.5	7.0	-	-	-	21,600	6.3	36,000	10.6	43,200	12.7	1,562	2,520	3,831	
15	24	-	-	-	39	3.7	6.0	-	-	-	19,800	5.7	33,000	9.7	39,600	11.6	1,627	2,625	3,991	
18	24	-	-	-	42	5.0	6.7	-	-	-	24,000	7.0	40,000	11.7	46,000	13.5	1,693	2,730	4,150	
24	24	-	-	-	48	5.9	5.9	-	-	-	24,000	7.0	40,000	11.7	46,000	13.5	1,693	2,730	4,150	
3 Unités	5	5	5	-	-	15	1.5	1.5	1.5	-	-	9,000	2.6	15,000	4.4	18,000	5.3	780	1,120	1,703
	5	5	7	-	-	17	1.5	1.5	2.1	-	-	10,200	3.0	17,000	5.0	20,400	6.0	780	1,190	1,809
	5	5	9	-	-	19	1.5	1.5	2.6	-	-	11,400	3.3	19,000	5.6	22,800	6.7	825	1,330	2,022
	5	7	7	-	-	19	1.5	2.1	2.1	-	-	11,400	3.3	19,000	5.6	22,800	6.7	825	1,330	2,022
	5	7	9	-	-	21	1.5	2.1	2.6	-	-	12,600	3.7	21,000	6.2	25,200	7.4	911	1,470	2,235
	7	7	7	-	-	21	2.1	2.1	2.1	-	-	12,600	3.7	21,000	6.2	25,200	7.4	911	1,470	2,235
	5	5	12	-	-	22	1.5	1.5	3.7	-	-	13,800	4.0	23,000	6.7	27,600	8.1	952	1,540	2,341
	7	7	9	-	-	23	2.1	2.1	2.6	-	-	13,800	4.0	23,000	6.7	27,600	8.1	998	1,610	2,447
	5	9	9	-	-	23	1.5	2.6	2.6	-	-	13,800	4.0	23,000	6.7	27,600	8.1	998	1,610	2,447
	5	7	12	-	-	24	1.5	2.1	3.5	-	-	14,400	4.2	24,000	7.0	28,800	8.4	1,042	1,680	2,554
	5	5	15	-	-	25	1.5	1.5	4.4	-	-	15,000	4.4	25,000	7.3	30,000	8.8	1,064	1,715	2,607
	7	9	9	-	-	25	2.1	2.6	2.6	-	-	15,000	4.4	25,000	7.3	30,000	8.8	1,085	1,750	2,660
	5	9	12	-	-	26	1.5	2.6	3.5	-	-	15,600	4.6	26,000	7.6	31,200	9.1	1,128	1,820	2,767
	7	7	12	-	-	26	2.1	2.1	3.5	-	-	15,600	4.6	26,000	7.6	31,200	9.1	1,128	1,820	2,767
	5	7	15	-	-	27	1.5	2.1	4.4	-	-	16,200	4.8	27,000	7.9	32,400	9.5	1,150	1,855	2,820
	9	9	9	-	-	27	2.6	2.6	2.6	-	-	16,200	4.7	27,000	7.9	32,400	9.5	1,172	1,890	2,873
	7	9	12	-	-	28	2.1	2.6	3.5	-	-	16,800	4.9	28,000	8.2	33,600	9.8	1,215	1,960	2,979
	5	5	18	-	-	28	1.5	1.5	5.3	-	-	16,800	4.9	28,000	8.2	33,600	9.8	1,215	1,960	2,979
	5	9	15	-	-	29	1.5	2.6	4.4	-	-	17,400	5.1	29,000	8.5	34,800	10.2	1,237	1,995	3,032
	5	12	12	-	-	29	1.5	3.5	3.5	-	-	17,400	5.1	29,000	8.5	34,800	10.2	1,259	2,030	3,086
	5	7	15	-	-	29	2.1	2.1	4.4	-	-	17,400	5.1	29,000	8.5	34,800	10.2	1,281	2,065	3,139
	9	9	12	-	-	30	1.5	2.1	3.5	-	-	18,000	5.3	30,000	8.8	36,000	10.6	1,302	2,100	3,192
	9	9	12	-	-	30	2.6	2.6	3.5	-	-	18,000	5.3	30,000	8.8	36,000	10.6	1,302	2,100	3,192
	7	9	15	-	-	31	2.0	2.6	4.3	-	-	18,000	5.3	30,000	8.8	36,000	10.6	1,324	2,135	3,245
	7	12	12	-	-	31	2.1	3.5	3.5	-	-	18,600	5.5	31,000	9.1	37,200	10.9	1,345	2,170	3,299
	5	12	15	-	-	32	1.5	3.5	4.4	-	-	19,200	5.6	32,000	9.4	38,400	11.2	1,367	2,205	3,352
	5	9	18	-	-	32	1.5	2.6	5.3	-	-	19,200	5.6	32,000	9.4	38,400	11.3	1,389	2,240	3,405
	7	7	18	-	-	32	2.1	2.1	5.3	-	-	19,200	5.6	32,000	9.4	38,400	11.3	1,389	2,240	3,405
	9	9	15	-	-	33	2.6	2.6	4.4	-	-	19,800	5.8	33,000	9.7	39,600	11.6	1,411	2,275	3,458
	9	12	12	-	-	33	2.6	3.5	3.5	-	-	19,800	5.8	33,000	9.7	39,600	11.6	1,432	2,310	3,512
	7	9	18	-	-	34	2.1	2.6	5.3	-	-	20,400	6.0	34,000	10.0	40,800	12.0	1,476	2,380	3,618
	7	12	15	-	-	34	2.1	3.5	4.4	-	-	20,400	6.0	34,000	10.0	40,800	12.0	1,476	2,380	3,618
	5	5	24	-	-	34	1.5	1.5	7.0	-	-	20,400	6.0	34,000	10.0	40,800	12.0	1,476	2,380	3,618
	5	12	18	-	-	35	1.5	3.5	5.3	-	-	21,000	6.2	35,000	10.3	42,000	12.3	1,519	2,450	3,724
	5	15	15	-	-	35	1.5	4.4	4.4	-	-	21,000	6.2	35,000	10.3	42,000	12.3	1,541	2,485	3,777
	5	7	24	-	-	36	1.5	2.1	7.0	-	-	21,600	6.3	36,000	10.6	43,200	12.7	1,562	2,520	3,831
	9	12	15	-	-	36	2.6	3.5	4.4	-	-	21,600	6.3	36,000	10.6	43,200	12.7	1,562	2,520	3,831
	12	12	12	-	-	36	3.5	3.5	3.5	-	-	21,600	6.3	36,000	10.6	43,200	12.7	1,562	2,520	

Unité en fonctionnement	Combinaison (kBtu/h)						Froid														
							Puissance (kW)						Capacité totale						Puissance absorbée (W)		
													Min		Nom		Max		Min	Nom	Max
													Btu/h	kW	Btu/h	kW	Btu/h	kW			
UNIT-A	UNIT-B	UNIT-C	UNIT-D	UNIT-E	Total	UNIT-A	UNIT-B	UNIT-C	UNIT-D	UNIT-E	Total	UNIT-A	UNIT-B	UNIT-C	UNIT-D	UNIT-E	Total				
5	5	5	5	-	20	1.5	1.5	1.5	1.5	-	12000	3.5	20000	5.9	24000	7.0	868	1400	2128		
5	5	5	7	-	22	1.5	1.5	1.5	2.1	-	13200	3.9	22000	6.4	26400	7.7	955	1540	2341		
5	5	5	9	-	24	1.5	1.5	1.5	2.6	-	14400	4.2	24000	7.0	28800	8.4	1042	1680	2554		
5	5	7	7	-	24	1.5	1.5	2.1	2.1	-	14400	4.2	24000	7.0	28800	8.4	1042	1680	2554		
5	5	7	9	-	26	1.5	1.5	2.1	2.6	-	15600	4.6	26000	7.6	31200	9.1	1128	1820	2767		
5	7	7	7	-	26	1.5	2.1	2.1	2.1	-	15600	4.6	26000	7.6	31200	9.1	1128	1820	2767		
5	5	5	12	-	27	1.5	1.5	1.5	3.5	-	16200	4.7	27000	7.9	32400	9.5	1172	1890	2873		
5	5	9	9	-	28	1.5	1.5	2.6	2.6	-	16800	4.9	28000	8.2	33600	9.8	1215	1960	2979		
5	7	7	9	-	28	1.5	2.1	2.1	2.6	-	16800	4.9	28000	8.2	33600	9.8	1215	1960	2979		
7	7	7	7	-	28	2.1	2.1	2.1	2.1	-	16800	4.9	28000	8.2	33600	9.8	1215	1960	2979		
5	5	7	12	-	29	1.5	1.5	2.1	3.5	-	17400	5.1	29000	8.5	34800	10.2	1259	2030	3086		
5	5	5	15	-	30	1.5	1.5	1.5	4.4	-	18000	5.3	30000	8.8	36000	10.6	1281	2065	3192		
5	7	9	9	-	30	1.5	2.1	2.6	2.6	-	18000	5.3	30000	8.8	36000	10.6	1302	2100	3192		
7	7	7	9	-	30	2.1	2.1	2.1	2.6	-	18000	5.3	30000	8.8	36000	10.6	1302	2100	3192		
5	5	9	12	-	31	1.5	1.5	2.6	3.5	-	18600	5.5	31000	9.1	37200	10.9	1345	2170	3299		
5	7	7	12	-	31	1.5	2.1	2.1	3.5	-	18600	5.5	31000	9.1	37200	10.9	1345	2170	3299		
5	5	7	15	-	32	1.5	1.5	2.1	4.4	-	19200	5.6	32000	9.4	38400	11.2	1367	2205	3352		
7	9	9	9	-	32	2.1	2.1	2.6	2.6	-	19200	5.6	32000	9.4	38400	11.3	1389	2240	3405		
5	9	9	9	-	32	1.5	2.6	2.6	2.6	-	19200	5.6	32000	9.4	38400	11.3	1389	2240	3405		
5	5	5	18	-	33	1.5	1.5	1.5	5.3	-	19800	5.8	33000	9.7	39600	11.6	1432	2310	3512		
5	7	9	12	-	33	1.5	2.1	2.6	3.5	-	19800	5.8	33000	9.7	39600	11.6	1432	2310	3512		
7	7	7	12	-	33	2.1	2.1	2.1	3.5	-	19800	5.8	33000	9.7	39600	11.6	1432	2310	3512		
5	5	9	15	-	34	1.5	1.5	2.6	4.4	-	20400	6.0	34000	10.0	40800	12.0	1476	2380	3618		
5	5	12	12	-	34	1.5	1.5	3.5	3.5	-	20400	6.0	34000	10.0	40800	12.0	1476	2380	3618		
5	7	7	15	-	34	1.5	2.1	2.1	4.4	-	20400	6.0	34000	10.0	40800	12.0	1476	2380	3618		
7	9	9	18	-	34	2.1	2.6	2.6	2.6	-	20400	6.0	34000	10.0	40800	12.0	1476	2380	3618		
5	5	7	18	-	35	1.5	1.5	2.1	5.3	-	21000	6.2	35000	10.3	42000	12.3	1519	2450	3724		
5	9	9	12	-	35	1.5	2.6	2.6	3.5	-	21000	6.2	35000	10.3	42000	12.3	1519	2450	3724		
7	7	9	12	-	35	2.1	2.1	2.6	3.5	-	21000	6.2	35000	10.3	42000	12.3	1519	2450	3724		
5	7	9	15	-	36	1.5	2.1	2.6	4.4	-	21600	6.4	36000	10.6	43200	12.6	1541	2485	3777		
5	7	12	12	-	36	1.5	2.1	3.5	3.5	-	21600	6.3	36000	10.6	43200	12.6	1562	2520	3831		
7	7	7	15	-	36	2.1	2.1	2.1	4.4	-	21600	6.3	36000	10.6	43200	12.6	1562	2520	3831		
9	9	9	9	-	36	2.6	2.6	2.6	2.6	-	21600	6.3	36000	10.6	43200	12.6	1562	2520	3831		
5	5	9	18	-	37	1.5	1.5	2.6	5.2	-	22200	6.5	37000	10.8	44400	13.0	1606	2590	3937		
5	5	12	15	-	37	1.5	1.5	3.5	4.4	-	22200	6.5	37000	10.8	44400	13.0	1606	2590	3937		
5	7	7	18	-	37	1.5	2.1	2.1	5.3	-	22200	6.5	37000	10.8	44400	13.0	1606	2590	3937		
7	9	9	12	-	37	2.1	2.6	2.6	3.5	-	22200	6.5	37000	10.8	44400	13.0	1606	2590	3937		
5	9	9	15	-	38	1.5	2.6	2.6	4.4	-	22800	6.7	38000	11.1	45600	13.4	1693	2730	4150		
7	7	9	15	-	38	2.1	2.1	2.6	4.4	-	22800	6.7	38000	11.1	45600	13.4	1693	2730	4150		
7	7	12	12	-	38	2.1	2.1	3.5	3.5	-	22800	6.7	38000	11.1	45600	13.4	1693	2730	4150		
5	5	5	24	-	39	1.4	1.4	1.4	6.9	-	23200	6.7	38200	11.2	46000	13.5	1693	2730	4150		
5	7	9	18	-	39	1.4	2.0	2.6	5.2	-	23200	6.7	38200	11.2	46000	13.5	1693	2730	4150		
5	7	12	15	-	39	1.4	2.0	3.4	4.3	-	23200	6.7	38200	11.2	46000	13.5	1693	2730	4150		
9	9	9	12	-	39	2.6	2.6	2.6	3.4	-	23200	6.7	38200	11.2	46000	13.5	1693	2730	4150		
7	7	7	18	-	39	2.0	2.0	2.0	5.2	-	23200	6.7	38200	11.2	46000	13.5	1693	2730	4150		
5	5	12	18	-	40	1.4	1.4	3.4	5.0	-	23200	6.7	38200	11.2	46000	13.5	1693	2730	4150		
7	9	9	15	-	40	2.0	2.5	2.5	4.2	-	23200	6.7	38200	11.2	46000	13.5	1693	2730	4150		
7	9	12	12	-	40	2.0	2.5	3.4	3.4	-	23200	6.7	38200	11.2	46000	13.5	1693	2730	4150		
5	5	7	24	-	41	1.4	1.4	1.9	6.6	-	23800	6.7	38200	11.2	46000	13.5	1693	2730	4150		
5	9	12	15	-	41	1.4	2.5	3.3	4.1	-	23800	6.7	38200	11.2	46000	13.5	1693	2730	4150		
5	12	12	12	-	41	1.4	3.3	3.3	3.3	-	23800	6.7	38200	11.2	46000	13.5	1693	2730	4150		
7	7	9	18	-	41	1.9	1.9	2.5	4.9	-	23800	6.7	38200	11.2	46000	13.5	1693	2730	4150		
7	7	12	15	-	41	1.9	1.9	3.3	4.1	-	23800	6.7	38200	11.2	46000	13.5	1693	2730	4150		
5	7	15	15	-	42	1.3	1.9	4.0	4.0	-	23800	6.7	38200	11.2	46000	13.5	1693	2730	4150		
9	9	9	15	-	42	2.4	2.4	2.4	4.0	-	23800	6.7	38200	11.2	46000	13.5	1693	2730	4150		
7	9	9	12	-	42	2.4	2.4	3.2	3.2	-	23800	6.7	38200	11.2	46000	13.5	1693	2730	4150		
7	9	12	12	-	43	1.8	2.3	3.1	3.9	-	23800	6.7	38200	11.2	46000	13.5	1693	2730	4150		
7	12	12	12	-	43	1.8	3.1	3.1	3.1	-	23800	6.7	38200	11.2	46000	13.5	1693	2730	4150		
7	9	9	18	-	43	1.8	2.3	2.3	4.7	-	23800	6.7	38200	11.2	46000	13.5	1693	2730	4150		
5	9	15	15	-	44	1.3	2.3	3.8	3.8	-	23800	6.7	38200	11.2	46000	13.5	1693	2730	4150		
7	7	12	18	-	44	1.8	1.8	3.1	4.6	-	23800	6.7	38200	11.2	46000	13.5	1693	2730	4150		
7	7	15	15	-	44	1.8	1.8	3.8	3.8	-	23800	6.7	38200	11.2	46000	13.5	1693	2730	4150		
5	7	18	15	-	45	1.2	1.7	4.5	3.7	-	23800	6.7	38200	11.2	46000	13.5	1693	2730	4150		
9	9	12	15	-	45	2.2	2.2	3.0	3.7	-	23800	6.7	38200	11.2	46000	13.5	1693	2730	4150		
9	12	12	12	-	45	2.2	3.0	3.0	3.0	-	23800	6.7	38200	11.2	46000	13.5	1693	2730	4150		
9	9	9	18	-	45	2.2	2.2	2.2	4.5	-	23800	6.7	38200	11.2	46000	13.5	1693	2730	4150		
7	7	7	24	-	45	1.7	1.7	1.7	6.0	-	23800	6.7	38200	11.2	46000	13.5	1693	2730	4150		
7	9	12	18	-	46	1.7	2.2	2.9	4.4	-	23800	6.7	38200	11.2	46000	13.5	1693	2730	4150		
7	9	15	15	-	46	1.7	2.2	3.7	3.7	-	23800	6.7	38200	11.2	46000	13.5	1693	2730	4150		
7	12	12	15	-	46	1.7	2.9	2.9	3.7	-	23800	6.7	38200	11.2	46000	13.5	1693	2730	4150		
5	5	18	18	-	46	1.2	1.2	4.4	4.4	-	23800	6.7	38200	11.2	46000	13.5	1693	2730	4150		
5	12	12	18	-	47	1.2	2.9	2.9	4.3	-	23800	6.7	38200	11.2	46000	13.5	1693	2730	4150		
7	7	9	24	-	47	1.7	1.7	2.1	5.7	-	23800	6.7	38200	11.2	46000	13.5	1693	2730	4150		
7	7	15	18	-	47	1.7	1.7	3.6	4.3	-	23800	6.7	382								

# TABLEAUX DE COMBINAISON MULTI-SPLIT

## MU5M40 UO2

Unité en fonctionnement	Combinaison (kBtu/h)					Froid														
						Puissance (kW)					Capacité totale						Puissance absorbée (W)			
	UNIT-A	UNIT-B	UNIT-C	UNIT-D	UNIT-E	Total	UNIT-A	UNIT-B	UNIT-C	UNIT-D	UNIT-E	Min		Nom		Max		Min	Nom	Max
												Btu/h	kW	Btu/h	kW	Btu/h	kW			
5	5	5	7	12	34	1.5	1.5	1.5	2.1	3.5	20,400	6.0	34,000	10.0	40,800	12.0	1,476	2,380	3,618	
5	5	5	5	15	35	1.5	1.5	1.5	1.5	4.4	21,000	6.2	35,000	10.3	42,000	12.3	1,498	2,415	3,671	
5	7	7	7	9	35	1.5	2.1	2.1	2.1	2.1	21,000	6.2	35,000	10.3	42,000	12.3	1,519	2,450	3,724	
7	7	7	7	7	35	2.1	2.1	2.1	2.1	2.1	21,000	6.2	35,000	10.3	42,000	12.3	1,519	2,450	3,724	
5	5	5	9	12	36	1.5	1.5	1.5	2.6	3.5	21,600	6.3	36,000	10.6	43,200	12.7	1,562	2,520	3,831	
5	5	7	7	12	36	1.5	1.5	2.1	2.1	3.5	21,600	6.3	36,000	10.6	43,200	12.7	1,562	2,520	3,831	
5	5	7	7	15	37	1.5	1.5	1.5	2.1	4.4	22,200	6.4	37,000	10.8	44,400	13.0	1,584	2,555	3,884	
5	5	9	9	9	37	1.5	1.5	2.6	2.6	2.6	22,200	6.5	37,000	10.8	44,400	13.0	1,606	2,590	3,937	
5	7	7	9	9	37	1.5	2.1	2.1	2.1	2.6	22,200	6.5	37,000	10.8	44,400	13.0	1,606	2,590	3,937	
7	7	7	7	9	37	2.1	2.1	2.1	2.1	2.6	22,200	6.5	37,000	10.8	44,400	13.0	1,606	2,590	3,937	
5	5	5	5	18	38	1.5	1.5	1.5	1.5	5.3	22,800	6.7	38,000	11.1	45,600	13.4	1,649	2,660	4,044	
5	7	7	7	12	38	1.5	2.1	2.1	2.1	2.1	22,800	6.7	38,000	11.1	45,600	13.4	1,649	2,660	4,044	
5	5	5	9	15	39	1.4	1.4	1.4	1.4	2.6	22,920	6.8	38,200	11.2	45,840	13.5	1,671	2,695	4,097	
5	5	5	12	12	39	1.4	1.4	1.4	1.4	3.4	22,920	6.7	38,200	11.2	46,000	13.5	1,693	2,730	4,150	
5	7	7	7	15	39	1.4	1.4	2.0	2.0	2.0	22,920	6.7	38,200	11.2	46,000	13.5	1,693	2,730	4,150	
7	7	7	9	9	39	2.0	2.0	2.0	2.0	2.6	22,920	6.7	38,200	11.2	46,000	13.5	1,693	2,730	4,150	
5	7	9	9	9	39	1.4	2.0	2.6	2.6	2.6	22,920	6.7	38,200	11.2	46,000	13.5	1,693	2,730	4,150	
5	5	5	7	18	40	1.4	1.4	1.4	2.0	5.0	22,920	6.7	38,200	11.2	46,000	13.5	1,693	2,730	4,150	
5	5	9	9	12	40	1.4	1.4	2.5	2.5	3.4	22,920	6.7	38,200	11.2	46,000	13.5	1,693	2,730	4,150	
5	7	7	9	12	40	1.4	2.0	2.0	2.5	3.4	22,920	6.7	38,200	11.2	46,000	13.5	1,693	2,730	4,150	
7	7	7	7	12	40	2.0	2.0	2.0	2.0	3.4	22,920	6.7	38,200	11.2	46,000	13.5	1,693	2,730	4,150	
5	5	7	9	15	41	1.4	1.4	1.9	1.9	2.5	22,920	6.7	38,200	11.2	46,000	13.5	1,693	2,730	4,150	
5	7	7	7	15	41	1.4	1.9	1.9	1.9	4.1	22,920	6.7	38,200	11.2	46,000	13.5	1,693	2,730	4,150	
5	9	9	9	9	41	1.4	2.5	2.5	2.5	2.5	22,920	6.7	38,200	11.2	46,000	13.5	1,693	2,730	4,150	
7	7	9	9	9	41	1.9	1.9	2.5	2.5	2.5	22,920	6.7	38,200	11.2	46,000	13.5	1,693	2,730	4,150	
5	5	5	9	18	42	1.3	1.3	1.3	2.4	4.8	22,920	6.7	38,200	11.2	46,000	13.5	1,693	2,730	4,150	
5	5	5	12	15	42	1.3	1.3	1.3	3.2	4.0	22,920	6.7	38,200	11.2	46,000	13.5	1,693	2,730	4,150	
5	5	7	7	18	42	1.3	1.3	1.9	1.9	1.9	22,920	6.7	38,200	11.2	46,000	13.5	1,693	2,730	4,150	
5	7	9	9	12	42	1.3	1.9	2.4	2.4	3.2	22,920	6.7	38,200	11.2	46,000	13.5	1,693	2,730	4,150	
7	7	7	9	12	42	1.9	1.9	1.9	2.4	3.2	22,920	6.7	38,200	11.2	46,000	13.5	1,693	2,730	4,150	
5	5	9	9	15	43	1.3	1.3	2.3	2.3	3.9	22,920	6.7	38,200	11.2	46,000	13.5	1,693	2,730	4,150	
5	7	7	9	15	43	1.3	1.8	1.8	2.3	3.9	22,920	6.7	38,200	11.2	46,000	13.5	1,693	2,730	4,150	
5	7	7	12	12	43	1.3	1.8	1.8	1.8	3.1	22,920	6.7	38,200	11.2	46,000	13.5	1,693	2,730	4,150	
7	7	7	7	15	43	1.8	1.8	1.8	1.8	3.9	22,920	6.7	38,200	11.2	46,000	13.5	1,693	2,730	4,150	
7	9	9	9	9	43	1.8	2.3	2.3	2.3	2.3	22,920	6.7	38,200	11.2	46,000	13.5	1,693	2,730	4,150	
5	5	7	12	15	44	1.3	1.3	1.8	3.1	3.8	22,920	6.7	38,200	11.2	46,000	13.5	1,693	2,730	4,150	
5	5	5	5	24	44	1.3	1.3	1.3	1.3	6.1	22,920	6.7	38,200	11.2	46,000	13.5	1,693	2,730	4,150	
5	7	7	7	18	44	1.3	1.8	1.8	1.8	4.6	22,920	6.7	38,200	11.2	46,000	13.5	1,693	2,730	4,150	
5	9	9	9	12	44	1.3	2.3	2.3	2.3	3.1	22,920	6.7	38,200	11.2	46,000	13.5	1,693	2,730	4,150	
7	7	9	9	12	44	1.8	1.8	2.3	2.3	3.1	22,920	6.7	38,200	11.2	46,000	13.5	1,693	2,730	4,150	
5	5	5	12	18	45	1.2	1.2	1.2	3.0	4.5	22,920	6.7	38,200	11.2	46,000	13.5	1,693	2,730	4,150	
5	5	5	15	15	45	1.2	1.2	1.2	3.7	3.7	22,920	6.7	38,200	11.2	46,000	13.5	1,693	2,730	4,150	
5	7	9	9	15	45	1.2	1.7	2.2	2.2	3.7	22,920	6.7	38,200	11.2	46,000	13.5	1,693	2,730	4,150	
5	7	9	12	12	45	1.2	1.7	2.2	3.0	3.0	22,920	6.7	38,200	11.2	46,000	13.5	1,693	2,730	4,150	
7	7	7	9	15	45	1.7	1.7	1.7	2.2	3.7	22,920	6.7	38,200	11.2	46,000	13.5	1,693	2,730	4,150	
7	7	12	12	12	45	1.7	1.7	1.7	3.0	3.0	22,920	6.7	38,200	11.2	46,000	13.5	1,693	2,730	4,150	
9	9	9	9	9	45	2.2	2.2	2.2	2.2	2.2	22,920	6.7	38,200	11.2	46,000	13.5	1,693	2,730	4,150	
5	5	5	7	24	46	1.2	1.2	1.2	1.7	5.8	22,920	6.7	38,200	11.2	46,000	13.5	1,693	2,730	4,150	
5	5	9	9	18	46	1.2	1.2	2.2	2.2	4.4	22,920	6.7	38,200	11.2	46,000	13.5	1,693	2,730	4,150	
5	5	9	12	15	46	1.2	1.2	2.2	2.9	3.7	22,920	6.7	38,200	11.2	46,000	13.5	1,693	2,730	4,150	
5	5	12	12	12	46	1.2	1.2	2.9	2.9	2.9	22,920	6.7	38,200	11.2	46,000	13.5	1,693	2,730	4,150	
5	7	7	9	18	46	1.2	1.7	1.7	2.2	4.4	22,920	6.7	38,200	11.2	46,000	13.5	1,693	2,730	4,150	
7	7	7	12	15	46	1.2	1.7	1.7	2.9	3.7	22,920	6.7	38,200	11.2	46,000	13.5	1,693	2,730	4,150	
3	7	7	7	18	46	1.7	1.7	1.7	1.7	4.4	22,920	6.7	38,200	11.2	46,000	13.5	1,693	2,730	4,150	
7	9	9	9	12	46	1.7	2.2	2.2	2.2	2.9	22,920	6.7	38,200	11.2	46,000	13.5	1,693	2,730	4,150	
5	5	7	15	15	47	1.2	1.2	1.7	3.6	3.6	22,920	6.7	38,200	11.2	46,000	13.5	1,693	2,730	4,150	
5	9	9	9	15	47	1.2	2.1	2.1	2.1	3.6	22,920	6.7	38,200	11.2	46,000	13.5	1,693	2,730	4,150	
5	9	9	12	12	47	1.2	2.1	2.1	2.9	2.9	22,920	6.7	38,200	11.2	46,000	13.5	1,693	2,730	4,150	
7	7	9	9	15	47	1.7	1.7	2.1	2.1	3.6	22,920	6.7	38,200	11.2	46,000	13.5	1,693	2,730	4,150	
7	7	9	12	12	47	1.7	1.7	2.1	2.9	2.9	22,920	6.7	38,200	11.2	46,000	13.5	1,693	2,730	4,150	
5	5	5	9	24	48	1.2	1.2	1.2	2.1	5.6	22,920	6.7	38,200	11.2	46,000	13.5	1,693	2,730	4,150	
5	5	5	15	18	48	1.2	1.2	1.2	3.5	4.2	22,920	6.7	38,200	11.2	46,000	13.5	1,693	2,730	4,150	
5	5	7	7	24	48	1.2	1.2	1.6	1.6	5.6	22,920	6.7	38,200	11.2	46,000	13.5	1,693	2,730	4,150	
5	7	9	9	18	48	1.2	1.6	2.1	2.1	4.2	22,920	6.7	38,200	11.2	46,000	13.5	1,693	2,730	4,150	
5	7	9	12	15	48	1.2	1.6	2.1	2.8	3.5	22,920	6.7	38,200	11.2	46,000	13.5	1,693	2,730	4,150	
5	7	12	12	12	48	1.2	1.6	2.8	2.8	2.8	22,920	6.7	38,200	11.2	46,000	13.5	1,693	2,730	4,150	
7	7	7	12	15	48	1.6	1.6	1.6	2.8	3.5	22,920	6.7	38,200	11.2	46,000	13.5	1,693	2,730	4,150	
9	9	9	9	12	48	2.1	2.1	2.1	2.1	2.8	22,920	6.7	38,200	11.2	46,000	13.5	1,693	2,730	4,150	
7	7	7	9	18	48	1.6	1.6	1.6	2.1	4.2	22,920	6.7	38,200	11.2	46,000	13.5	1,693	2,730	4,150	
5																				

Unité en fonctionnement	Combinaison (kBtu/h)						Chaud													
							Puissance (kW)					Capacité totale						Puissance absorbée (W)		
							UNIT-A	UNIT-B	UNIT-C	UNIT-D	UNIT-E	Total	UNIT-A	UNIT-B	UNIT-C	UNIT-D	UNIT-E	Min		Nom
	Btu/h	kW	Btu/h	kW	Btu/h	kW												Min	Nom	Max
1 Unité	5	-	-	-	-	5	1.6	-	-	-	-	3,300	1.0	5,500	1.6	6,600	1.9	820	1,120	1,826
	7	-	-	-	-	7	2.3	-	-	-	-	4,620	1.4	7,700	2.3	9,240	2.7	820	1,120	1,826
	9	-	-	-	-	9	2.9	-	-	-	-	5,940	1.7	9,900	2.9	11,880	3.5	820	1,120	1,826
	12	-	-	-	-	12	3.9	-	-	-	-	7,920	2.3	13,200	3.9	15,840	4.6	820	1,120	1,826
	15	-	-	-	-	15	4.2	-	-	-	-	11,040	2.5	18,400	4.2	22,080	5.0	871	1,190	1,940
	18	-	-	-	-	18	5.8	-	-	-	-	11,880	3.5	19,800	5.8	23,760	7.0	820	1,260	2,054
	24	-	-	-	-	24	7.7	-	-	-	-	15,840	4.6	26,400	7.7	31,680	9.3	1,042	1,680	2,738
	5	5	-	-	-	10	1.6	1.6	-	-	-	6,600	1.9	11,000	3.2	13,200	3.9	820	1,120	1,826
	5	7	-	-	-	12	1.6	2.3	-	-	-	7,920	2.3	13,200	3.9	15,840	4.6	820	1,120	1,826
	5	9	-	-	-	14	1.6	2.9	-	-	-	9,240	2.7	15,400	4.5	18,480	5.4	820	1,120	1,826
	7	7	-	-	-	14	2.3	2.3	-	-	-	9,240	2.7	15,400	4.5	18,480	5.4	820	1,120	1,826
	7	9	-	-	-	16	2.3	2.9	-	-	-	10,560	3.1	17,600	5.2	21,120	6.2	820	1,120	1,826
	5	12	-	-	-	17	1.6	3.9	-	-	-	11,220	3.3	18,700	5.5	22,440	6.6	820	1,190	1,940
	7	12	-	-	-	18	2.9	2.9	-	-	-	11,880	3.5	19,800	5.8	23,760	7.0	820	1,260	2,054
	7	12	-	-	-	19	2.3	3.9	-	-	-	12,540	3.7	20,900	6.1	25,080	7.4	825	1,330	2,168
5	15	-	-	-	20	1.6	4.8	-	-	-	13,200	3.9	22,000	6.4	26,400	7.8	868	1,400	2,282	
9	12	-	-	-	21	2.9	3.9	-	-	-	13,860	4.1	23,100	6.8	27,720	8.1	911	1,470	2,396	
7	15	-	-	-	22	2.3	4.8	-	-	-	14,520	4.3	24,200	7.1	29,040	8.4	954	1,540	2,510	
5	18	-	-	-	23	1.6	5.8	-	-	-	15,180	4.4	25,300	7.4	30,360	8.9	998	1,610	2,624	
9	15	-	-	-	24	2.9	4.8	-	-	-	15,840	4.6	26,400	7.7	31,680	9.3	1,020	1,645	2,681	
12	12	-	-	-	24	3.9	3.9	-	-	-	15,840	4.6	26,400	7.7	31,680	9.3	1,042	1,680	2,738	
7	18	-	-	-	25	2.3	5.8	-	-	-	16,500	4.8	27,500	8.1	33,000	9.7	1,085	1,750	2,853	
9	18	-	-	-	27	2.9	5.8	-	-	-	17,820	5.2	29,700	8.7	35,640	10.4	1,172	1,890	3,081	
12	15	-	-	-	27	3.9	4.8	-	-	-	17,820	5.2	29,700	8.7	35,640	10.4	1,215	1,960	3,195	
5	24	-	-	-	29	1.6	7.7	-	-	-	19,140	5.6	31,900	9.3	38,280	11.2	1,259	2,030	3,309	
12	18	-	-	-	30	3.9	5.8	-	-	-	19,800	5.8	33,000	9.7	39,600	11.6	1,302	2,100	3,423	
15	15	-	-	-	30	4.8	4.8	-	-	-	19,800	5.8	33,000	9.7	39,600	11.6	1,324	2,135	3,480	
7	24	-	-	-	31	2.3	7.7	-	-	-	20,460	6.0	34,100	10.0	40,920	12.0	1,345	2,170	3,537	
9	24	-	-	-	33	2.9	7.7	-	-	-	21,780	6.4	36,300	10.6	43,560	12.8	1,432	2,310	3,765	
15	18	-	-	-	33	4.8	5.8	-	-	-	21,780	6.4	36,300	10.6	43,560	12.8	1,497	2,415	3,936	
18	18	-	-	-	36	5.8	5.8	-	-	-	23,760	7.0	39,600	11.6	47,520	13.9	1,562	2,520	4,108	
12	24	-	-	-	36	3.9	7.7	-	-	-	23,760	7.0	39,600	11.6	47,520	13.9	1,562	2,520	4,108	
15	24	-	-	-	39	4.8	7.7	-	-	-	25,620	7.5	42,700	12.5	51,200	15.0	1,742	2,810	4,450	
18	24	-	-	-	42	5.4	7.2	-	-	-	25,620	7.5	42,700	12.5	51,200	15.0	1,742	2,810	4,450	
24	24	-	-	-	48	6.3	6.3	-	-	-	25,620	7.5	42,700	12.5	51,200	15.0	1,742	2,810	4,450	
2 Unités	5	5	5	-	-	15	1.6	1.6	1.6	-	-	9,900	2.9	16,500	4.8	19,800	5.8	820	1,120	1,826
	5	5	7	-	-	17	1.6	1.6	2.3	-	-	11,220	3.3	18,700	5.5	22,440	6.6	820	1,190	1,940
	5	5	9	-	-	19	1.6	1.6	2.9	-	-	12,540	3.7	20,900	6.1	25,080	7.4	825	1,330	2,168
	5	7	7	-	-	19	1.6	2.3	2.3	-	-	12,540	3.7	20,900	6.1	25,080	7.4	825	1,330	2,168
	5	7	9	-	-	21	1.6	2.3	2.9	-	-	13,860	4.1	23,100	6.8	27,720	8.1	911	1,470	2,396
	7	7	7	-	-	21	2.3	2.3	2.3	-	-	13,860	4.1	23,100	6.8	27,720	8.1	911	1,470	2,396
	5	5	12	-	-	22	1.6	1.6	3.9	-	-	14,520	4.3	24,200	7.1	29,040	8.5	955	1,540	2,510
	7	7	9	-	-	23	2.3	2.3	2.9	-	-	15,180	4.4	25,300	7.4	30,360	8.9	998	1,610	2,624
	5	9	9	-	-	23	1.6	2.9	2.9	-	-	15,180	4.4	25,300	7.4	30,360	8.9	998	1,610	2,624
	5	7	12	-	-	24	1.6	2.3	3.9	-	-	15,840	4.6	26,400	7.7	31,680	9.3	1,042	1,680	2,738
	5	5	15	-	-	25	1.6	1.6	4.8	-	-	16,500	4.8	27,500	8.1	33,000	9.7	1,064	1,715	2,795
	7	9	9	-	-	25	2.3	2.9	2.9	-	-	16,500	4.8	27,500	8.1	33,000	9.7	1,085	1,750	2,853
	5	9	12	-	-	26	1.6	2.9	3.9	-	-	17,160	5.0	28,600	8.4	34,320	10.1	1,128	1,820	2,967
	7	7	12	-	-	26	2.3	2.3	3.9	-	-	17,160	5.0	28,600	8.4	34,320	10.1	1,128	1,820	2,967
	5	7	15	-	-	27	1.6	2.3	4.8	-	-	17,820	5.2	29,700	8.7	35,640	10.5	1,150	1,855	3,024
9	9	9	-	-	27	2.9	2.9	2.9	-	-	17,820	5.2	29,700	8.7	35,640	10.5	1,172	1,890	3,081	
7	9	12	-	-	28	2.3	2.9	3.9	-	-	18,480	5.4	30,800	9.0	36,960	10.8	1,215	1,960	3,195	
5	5	18	-	-	28	1.6	1.6	5.8	-	-	18,480	5.4	30,800	9.0	36,960	10.8	1,215	1,960	3,195	
5	9	15	-	-	29	1.6	2.9	4.8	-	-	19,140	5.6	31,900	9.3	38,280	11.2	1,237	1,995	3,252	
5	12	12	-	-	29	1.6	3.9	3.9	-	-	19,140	5.6	31,900	9.3	38,280	11.2	1,259	2,030	3,309	
7	7	15	-	-	29	2.3	2.3	4.8	-	-	19,140	5.6	31,900	9.3	38,280	11.2	1,259	2,030	3,309	
5	7	18	-	-	30	1.6	2.3	5.8	-	-	19,800	5.8	33,000	9.7	39,600	11.6	1,302	2,100	3,423	
9	9	12	-	-	30	2.9	2.9	3.9	-	-	19,800	5.8	33,000	9.7	39,600	11.6	1,302	2,100	3,423	
7	9	15	-	-	31	2.3	2.9	4.8	-	-	20,460	6.0	34,100	10.0	40,920	12.0	1,345	2,170	3,537	
7	12	12	-	-	31	3.9	3.9	3.9	-	-	20,460	6.0	34,100	10.0	40,920	12.0	1,345	2,170	3,537	
5	12	15	-	-	32	1.6	3.9	4.8	-	-	21,120	6.2	35,200	10.3	42,240	12.4	1,389	2,240	3,651	
5	9	18	-	-	32	1.6	2.9	5.8	-	-	21,120	6.2	35,200	10.3	42,240	12.4	1,389	2,240	3,651	
7	7	18	-	-	32	2.3	2.3	5.8	-	-	21,120	6.2	35,200	10.3	42,240	12.4	1,389	2,240	3,651	
9	9	15	-	-	33	2.9	2.9	4.8	-	-	21,780	6.4	36,300	10.6	43,560	12.8	1,433	2,310	3,765	
9	12	12	-	-	33	3.9	3.9	3.9	-	-	21,780	6.4	36,300	10.6	43,560	12.8	1,433	2,310	3,765	
7	9	18	-	-	34	2.3	2.9	5.8	-	-	22,440	6.6	37,400	11.0	44,880	13.2	1,476	2,380	3,879	
7	12	15	-	-	34	2.3	3.9	4.8	-	-	22,440	6.6	37,400	11.0	44,880	13.2	1,476	2,380	3,879	
5	5	24	-	-	34	1.6	1.6	7.7	-	-	24,440	6.6	42,700	11.9	49,880	13.2	1,476	2,380	3,879	
5	12	18	-	-	35	1.6	3.9	5.8	-	-	23,100	6.8	38,500	11.3	46,200	13.5	1,519	2,450	3,994	
5	15	15	-	-	35	1.6	4.8	4.8	-	-	23,100	6.8	38,500	11.3	46,200	13.5	1,519	2,450	3,994	
5	7	24	-	-	36	1.6	2.3	7.7	-	-	23,760	7.0	39,600	11.6	47,520	13.9	1,562	2,520	4,108	
9	12	15	-	-	36	2.9	3.9	4.8	-	-	23,760	7.0	39,600	11.6	47,520	13.9	1,562	2,520	4,108	
12	12	12	-	-	36	3.9	3.9	3.9	-	-	23,760	7.0	39,600	11.6	47,520	13.9	1,562	2,520	4,108	
7	9	18	-	-	36	2.9	2.9	5.8	-	-	23,760	7.0	39,600	11.6	47,520	13.9	1,562	2,520	4,108	
7	12	18	-	-	37	2.3	3.9	5.8	-	-	24,420	7.2	40,700							

# TABLEAUX DE COMBINAISON MULTI-SPLIT

## MU5M40 UO2

Unité en fonctionnement	Combinaison (kBtu/h)						Chaud														
							Puissance (kW)					Capacité totale			Puissance absorbée (W)						
	UNIT-A	UNIT-B	UNIT-C	UNIT-D	UNIT-E	Total	UNIT-A	UNIT-B	UNIT-C	UNIT-D	UNIT-E	Min	Nom	Max	Min	Nom	Max				
												Btu/h	kW	Btu/h	kW	Btu/h	kW				
5	5	5	5	5	5	20	1.7	1.7	1.7	1.7	1.7	-	13,860	4.1	23,100	6.8	27,720	8.1	868	1,400	2,282
5	5	5	5	7	-	22	1.7	1.7	1.7	2.4	-	-	15,180	4.4	25,300	7.4	30,360	8.9	955	1,540	2,510
5	5	5	5	9	-	24	1.6	1.6	1.6	2.9	-	-	15,840	4.6	26,400	7.7	31,680	9.3	1,042	1,680	2,738
5	5	5	7	7	-	24	1.6	1.6	1.6	2.3	2.3	-	15,840	4.6	26,400	7.7	31,680	9.3	1,042	1,680	2,738
5	5	5	7	9	-	26	1.6	1.6	1.6	2.3	2.9	-	17,160	5.0	28,600	8.4	34,320	10.1	1,128	1,820	2,967
5	5	5	7	7	-	26	1.6	1.6	1.6	2.3	2.3	-	17,160	5.0	28,600	8.4	34,320	10.1	1,128	1,820	2,967
5	5	5	5	12	-	27	1.6	1.6	1.6	1.6	3.9	-	17,820	5.2	29,700	8.7	35,640	10.4	1,172	1,890	3,081
5	5	5	9	9	-	28	1.6	1.6	1.6	2.9	2.9	-	18,480	5.4	30,800	9.0	36,960	10.8	1,215	1,960	3,195
5	5	5	7	9	-	28	1.6	1.6	1.6	2.3	2.9	-	18,480	5.4	30,800	9.0	36,960	10.8	1,215	1,960	3,195
5	5	5	7	7	-	28	1.6	1.6	1.6	2.3	2.3	-	18,480	5.4	30,800	9.0	36,960	10.8	1,215	1,960	3,195
5	5	5	7	12	-	29	1.6	1.6	1.6	2.3	3.9	-	19,140	5.6	31,900	9.3	38,280	11.2	1,259	2,030	3,309
5	5	5	5	15	-	30	1.6	1.6	1.6	1.6	4.8	-	19,800	5.8	33,000	9.7	39,600	11.6	1,281	2,065	3,366
5	5	5	7	9	-	30	1.6	1.6	1.6	2.3	2.9	-	19,800	5.8	33,000	9.7	39,600	11.6	1,302	2,100	3,423
5	5	5	7	7	-	30	1.6	1.6	1.6	2.3	2.9	-	19,800	5.8	33,000	9.7	39,600	11.6	1,302	2,100	3,423
5	5	5	9	12	-	31	1.6	1.6	1.6	2.9	3.9	-	20,460	6.0	34,100	10.0	40,920	12.0	1,345	2,170	3,537
5	5	5	7	12	-	31	1.6	1.6	1.6	2.3	3.9	-	20,460	6.0	34,100	10.0	40,920	12.0	1,345	2,170	3,537
5	5	5	7	15	-	32	1.6	1.6	1.6	2.3	4.8	-	21,120	6.2	35,200	10.3	42,240	12.4	1,367	2,205	3,594
5	5	5	7	9	-	32	1.6	1.6	1.6	2.3	2.9	-	21,120	6.2	35,200	10.3	42,240	12.4	1,389	2,240	3,651
5	5	5	9	9	-	32	1.6	1.6	1.6	2.9	2.9	-	21,120	6.2	35,200	10.3	42,240	12.4	1,389	2,240	3,651
5	5	5	5	18	-	33	1.6	1.6	1.6	1.6	5.8	-	21,780	6.4	36,300	10.6	43,560	12.8	1,432	2,310	3,765
5	5	5	7	12	-	33	1.6	1.6	1.6	2.3	3.9	-	21,780	6.4	36,300	10.6	43,560	12.8	1,432	2,310	3,765
5	5	5	7	7	-	33	1.6	1.6	1.6	2.3	3.9	-	21,780	6.4	36,300	10.6	43,560	12.8	1,432	2,310	3,765
5	5	5	9	15	-	34	1.6	1.6	1.6	2.9	4.8	-	22,440	6.6	37,400	11.0	44,880	13.2	1,454	2,345	3,822
5	5	5	12	12	-	34	1.6	1.6	1.6	3.9	3.9	-	22,440	6.6	37,400	11.0	44,880	13.2	1,476	2,380	3,879
5	5	5	7	15	-	34	1.6	1.6	1.6	2.3	4.8	-	22,440	6.6	37,400	11.0	44,880	13.2	1,476	2,380	3,879
5	5	5	9	9	-	34	1.6	1.6	1.6	2.9	2.9	-	22,440	6.6	37,400	11.0	44,880	13.2	1,476	2,380	3,879
5	5	5	7	18	-	35	1.6	1.6	1.6	2.3	5.8	-	23,100	6.8	38,500	11.3	46,200	13.5	1,519	2,450	3,994
5	5	5	9	12	-	35	1.6	1.6	1.6	2.9	3.9	-	23,100	6.8	38,500	11.3	46,200	13.5	1,519	2,450	3,994
5	5	5	7	9	-	35	1.6	1.6	1.6	2.3	2.9	-	23,100	6.8	38,500	11.3	46,200	13.5	1,519	2,450	3,994
5	5	5	7	9	-	36	1.6	1.6	1.6	2.3	2.9	-	23,760	7.0	39,600	11.6	47,520	13.9	1,541	2,485	4,051
5	5	5	7	12	-	36	1.6	1.6	1.6	2.3	3.9	-	23,760	7.0	39,600	11.6	47,520	13.9	1,562	2,520	4,108
5	5	5	7	15	-	36	1.6	1.6	1.6	2.3	4.8	-	23,760	7.0	39,600	11.6	47,520	13.9	1,562	2,520	4,108
5	5	5	9	9	-	36	1.6	1.6	1.6	2.9	2.9	-	23,760	7.0	39,600	11.6	47,520	13.9	1,562	2,520	4,108
5	5	5	9	18	-	37	1.6	1.6	1.6	2.9	5.8	-	24,420	7.2	40,700	11.9	48,840	14.3	1,606	2,590	4,222
5	5	5	12	15	-	37	1.6	1.6	1.6	3.9	4.8	-	24,420	7.2	40,700	11.9	48,840	14.3	1,606	2,590	4,222
5	5	5	7	18	-	37	1.6	1.6	1.6	2.3	5.8	-	24,420	7.2	40,700	11.9	48,840	14.3	1,606	2,590	4,222
5	5	5	9	12	-	37	1.6	1.6	1.6	2.9	3.9	-	24,420	7.2	40,700	11.9	48,840	14.3	1,606	2,590	4,222
5	5	5	9	15	-	38	1.6	1.6	1.6	2.9	4.8	-	25,080	7.4	41,800	12.3	50,160	14.7	1,649	2,660	4,336
5	5	5	7	9	-	38	1.6	1.6	1.6	2.3	4.8	-	25,080	7.4	41,800	12.3	50,160	14.7	1,649	2,660	4,336
5	5	5	7	12	-	38	1.6	1.6	1.6	2.3	3.9	-	25,080	7.4	41,800	12.3	50,160	14.7	1,649	2,660	4,336
5	5	5	5	24	-	39	1.6	1.6	1.6	1.6	7.7	-	25,620	7.5	42,700	12.5	51,200	15.0	1,742	2,810	4,450
5	5	5	7	18	-	39	1.6	1.6	1.6	2.9	5.8	-	25,620	7.5	42,700	12.5	51,200	15.0	1,742	2,810	4,450
5	5	5	7	12	-	39	1.6	1.6	1.6	2.3	3.9	-	25,620	7.5	42,700	12.5	51,200	15.0	1,742	2,810	4,450
5	5	5	9	9	-	39	1.6	1.6	1.6	2.9	3.9	-	25,620	7.5	42,700	12.5	51,200	15.0	1,742	2,810	4,450
5	5	5	9	12	-	39	1.6	1.6	1.6	2.9	3.9	-	25,620	7.5	42,700	12.5	51,200	15.0	1,742	2,810	4,450
5	5	5	7	18	-	39	1.6	1.6	1.6	2.3	5.8	-	25,620	7.5	42,700	12.5	51,200	15.0	1,742	2,810	4,450
5	5	5	12	18	-	40	1.6	1.6	1.6	3.8	5.6	-	25,620	7.5	42,700	12.5	51,200	15.0	1,742	2,810	4,450
5	5	5	9	15	-	40	1.6	1.6	1.6	2.9	4.7	-	25,620	7.5	42,700	12.5	51,200	15.0	1,742	2,810	4,450
5	5	5	9	12	-	40	1.6	1.6	1.6	2.9	3.8	-	25,620	7.5	42,700	12.5	51,200	15.0	1,742	2,810	4,450
5	5	5	7	24	-	41	1.5	1.5	1.5	2.1	7.3	-	25,620	7.5	42,700	12.5	51,200	15.0	1,742	2,810	4,450
5	5	5	9	12	-	41	1.5	1.5	1.5	2.7	3.7	-	25,620	7.5	42,700	12.5	51,200	15.0	1,742	2,810	4,450
5	5	5	7	18	-	41	1.5	1.5	1.5	2.1	4.6	-	25,620	7.5	42,700	12.5	51,200	15.0	1,742	2,810	4,450
5	5	5	7	12	-	41	1.5	1.5	1.5	2.1	3.7	-	25,620	7.5	42,700	12.5	51,200	15.0	1,742	2,810	4,450
5	5	5	7	15	-	42	1.5	1.5	1.5	2.1	4.5	-	25,620	7.5	42,700	12.5	51,200	15.0	1,742	2,810	4,450
5	5	5	9	15	-	42	1.5	1.5	1.5	2.1	4.5	-	25,620	7.5	42,700	12.5	51,200	15.0	1,742	2,810	4,450
5	5	5	9	12	-	42	1.5	1.5	1.5	2.7	3.6	-	25,620	7.5	42,700	12.5	51,200	15.0	1,742	2,810	4,450
5	5	5	9	12	-	43	2.0	2.6	3.5	4.4	-	-	25,620	7.5	42,700	12.5	51,200	15.0	1,742	2,810	4,450
5	5	5	7	12	-	43	2.0	2.6	3.5	3.5	-	-	25,620	7.5	42,700	12.5	51,200	15.0	1,742	2,810	4,450
5	5	5	9	18	-	43	2.0	2.6	2.6	5.2	-	-	25,620	7.5	42,700	12.5	51,200	15.0	1,742	2,810	4,450
5	5	5	9	15	-	44	1.4	2.6	4.3	4.3	-	-	25,620	7.5	42,700	12.5	51,200	15.0	1,742	2,810	4,450
5	5	5	7	12	-	44	2.0	2.0	3.4	5.1	-	-	25,620	7.5	42,700	12.5	51,200	15.0	1,742	2,810	4,450
5	5	5	7	15	-	44	2.0	2.0	4.3	4.3	-	-	25,620	7.5	42,700	12.5	51,200	15.0	1,742	2,810	4,450
5	5	5	7	18	-	45	1.4	1.9	5.0	4.2	-	-	25,620	7.5	42,700	12.5	51,200	15.0	1,742	2,810	4,450
5	5	5	9	12	-	45	2.5	2.5	3.3	4.2	-	-	25,620	7.5	42,700	12.5	51,200	15.0	1,742	2,810	4,450
5	5	5	12	12	-	45	2.5	3.3	3.3	3.3	-	-	25,620	7.5	42,700	12.5	51,200	15.0	1,742	2,810	4,450
5	5	5	9	9	-	45	2.5	2.5	2.5	3.0	-	-	25,620	7.5	42,700	12.5	51,200	15.0	1,742	2,810	4,

Unité en fonctionnement	Combinaison (kBtu/h)										Chaud									
											Puissance (kW)					Capacité totale			Puissance absorbée (W)	
	UNIT-A	UNIT-B	UNIT-C	UNIT-D	UNIT-E	Total	UNIT-A	UNIT-B	UNIT-C	UNIT-D	UNIT-E	Min		Nom		Max		Min	Nom	Max
												Btu/h	kW	Btu/h	kW	Btu/h	kW			
5	5	5	7	12	34	1.6	1.6	1.6	1.6	2.3	3.9	22,440	6.6	37,400	11.0	44,880	13.2	1,476	2,380	3,879
5	5	5	5	15	35	1.6	1.6	1.6	1.6	4.8	8.4	23,100	6.8	38,500	11.3	46,200	13.5	1,498	2,415	3,936
5	7	7	7	9	35	1.6	2.3	2.3	2.3	2.9	5.0	23,100	6.8	38,500	11.3	46,200	13.5	1,519	2,450	3,994
7	7	7	7	7	35	2.3	2.3	2.3	2.3	2.3	3.9	23,100	6.8	38,500	11.3	46,200	13.5	1,519	2,450	3,994
5	5	5	9	12	36	1.6	1.6	1.6	1.6	2.9	3.9	23,760	7.0	39,600	11.6	47,520	13.9	1,562	2,520	4,108
5	5	7	7	12	36	1.6	1.6	1.6	2.3	2.3	3.9	23,760	7.0	39,600	11.6	47,520	13.9	1,562	2,520	4,108
5	5	5	7	15	37	1.6	1.6	1.6	1.6	2.3	4.8	24,420	7.2	40,700	11.9	48,840	14.3	1,584	2,555	4,165
5	5	9	9	9	37	1.6	1.6	1.6	2.9	2.9	2.9	24,420	7.2	40,700	11.9	48,840	14.3	1,606	2,590	4,222
5	7	7	7	9	37	1.6	2.3	2.3	2.3	2.9	2.9	24,420	7.2	40,700	11.9	48,840	14.3	1,606	2,590	4,222
7	7	7	7	9	37	2.3	2.3	2.3	2.3	2.9	2.9	24,420	7.2	40,700	11.9	48,840	14.3	1,606	2,590	4,222
5	5	5	5	18	38	1.6	1.6	1.6	1.6	5.8	5.8	25,080	7.4	41,800	12.3	50,160	14.7	1,649	2,660	4,336
5	7	7	7	12	38	1.6	2.3	2.3	2.3	3.9	3.9	25,080	7.4	41,800	12.3	50,160	14.7	1,649	2,660	4,336
5	5	5	9	15	39	1.6	1.6	1.6	1.6	2.9	4.8	25,620	7.5	42,700	12.5	51,200	15.0	1,695	2,735	4,458
5	5	5	12	12	39	1.6	1.6	1.6	1.6	3.9	3.9	25,620	7.5	42,700	12.5	51,200	15.0	1,742	2,810	4,450
5	5	7	7	15	39	1.6	1.6	1.6	2.2	2.2	4.8	25,620	7.5	42,700	12.5	51,200	15.0	1,742	2,810	4,450
7	7	7	9	9	39	2.2	2.2	2.2	2.2	2.9	2.9	25,620	7.5	42,700	12.5	51,200	15.0	1,742	2,810	4,450
5	7	9	9	9	39	1.6	2.2	2.2	2.9	2.9	2.9	25,620	7.5	42,700	12.5	51,200	15.0	1,742	2,810	4,450
5	5	5	7	18	40	1.6	1.6	1.6	1.6	2.2	5.6	25,620	7.5	42,700	12.5	51,200	15.0	1,742	2,810	4,450
5	5	5	9	12	40	1.6	1.6	1.6	2.8	2.8	3.8	25,620	7.5	42,700	12.5	51,200	15.0	1,742	2,810	4,450
5	7	7	9	12	40	1.6	2.2	2.2	2.2	2.8	3.8	25,620	7.5	42,700	12.5	51,200	15.0	1,742	2,810	4,450
7	7	7	9	12	40	2.2	2.2	2.2	2.2	2.8	3.8	25,620	7.5	42,700	12.5	51,200	15.0	1,742	2,810	4,450
5	5	7	9	15	41	1.5	1.5	2.1	2.1	2.7	4.6	25,620	7.5	42,700	12.5	51,200	15.0	1,742	2,810	4,450
5	7	7	7	15	41	1.5	2.1	2.1	2.1	2.1	4.6	25,620	7.5	42,700	12.5	51,200	15.0	1,742	2,810	4,450
5	9	9	9	9	41	1.5	2.7	2.7	2.7	2.7	2.7	25,620	7.5	42,700	12.5	51,200	15.0	1,742	2,810	4,450
7	7	9	9	9	41	2.1	2.1	2.7	2.7	2.7	2.7	25,620	7.5	42,700	12.5	51,200	15.0	1,742	2,810	4,450
5	5	5	9	18	42	1.5	1.5	1.5	1.5	2.7	5.4	25,620	7.5	42,700	12.5	51,200	15.0	1,742	2,810	4,450
5	5	5	12	15	42	1.5	1.5	1.5	1.5	3.6	4.5	25,620	7.5	42,700	12.5	51,200	15.0	1,742	2,810	4,450
5	5	7	7	18	42	1.5	1.5	2.1	2.1	2.1	5.4	25,620	7.5	42,700	12.5	51,200	15.0	1,742	2,810	4,450
5	7	9	9	12	42	1.5	2.1	2.7	2.7	2.7	3.6	25,620	7.5	42,700	12.5	51,200	15.0	1,742	2,810	4,450
7	7	7	9	12	42	2.1	2.1	2.1	2.1	2.7	3.6	25,620	7.5	42,700	12.5	51,200	15.0	1,742	2,810	4,450
5	5	9	9	15	43	1.5	1.5	2.6	2.6	2.6	4.4	25,620	7.5	42,700	12.5	51,200	15.0	1,742	2,810	4,450
5	7	7	9	15	43	1.5	2.0	2.0	2.0	2.6	4.4	25,620	7.5	42,700	12.5	51,200	15.0	1,742	2,810	4,450
5	7	7	12	12	43	1.5	2.0	2.0	2.0	3.5	3.5	25,620	7.5	42,700	12.5	51,200	15.0	1,742	2,810	4,450
7	7	7	7	15	43	2.0	2.0	2.0	2.0	4.4	25,620	7.5	42,700	12.5	51,200	15.0	1,742	2,810	4,450	
7	9	9	9	9	43	2.0	2.6	2.6	2.6	2.6	2.6	25,620	7.5	42,700	12.5	51,200	15.0	1,742	2,810	4,450
5	5	7	12	15	44	1.4	1.4	2.0	3.4	4.3	4.3	25,620	7.5	42,700	12.5	51,200	15.0	1,742	2,810	4,450
5	5	5	5	24	44	1.4	1.4	1.4	1.4	1.4	6.8	25,620	7.5	42,700	12.5	51,200	15.0	1,742	2,810	4,450
5	7	7	7	18	44	1.4	2.0	2.0	2.0	2.0	5.1	25,620	7.5	42,700	12.5	51,200	15.0	1,742	2,810	4,450
5	9	9	9	12	44	1.4	2.6	2.6	2.6	2.6	3.4	25,620	7.5	42,700	12.5	51,200	15.0	1,742	2,810	4,450
7	7	9	9	12	44	2.0	2.0	2.6	2.6	2.6	3.4	25,620	7.5	42,700	12.5	51,200	15.0	1,742	2,810	4,450
5	5	5	12	18	45	1.4	1.4	1.4	3.3	5.0	5.0	25,620	7.5	42,700	12.5	51,200	15.0	1,742	2,810	4,450
5	5	5	15	15	45	1.4	1.4	1.4	4.2	4.2	4.2	25,620	7.5	42,700	12.5	51,200	15.0	1,742	2,810	4,450
5	5	9	15	18	45	1.4	1.9	2.5	2.5	3.3	4.2	25,620	7.5	42,700	12.5	51,200	15.0	1,742	2,810	4,450
5	7	9	12	12	45	1.4	1.9	2.5	3.3	3.3	3.3	25,620	7.5	42,700	12.5	51,200	15.0	1,742	2,810	4,450
7	7	7	9	15	45	1.9	1.9	1.9	2.5	4.2	4.2	25,620	7.5	42,700	12.5	51,200	15.0	1,742	2,810	4,450
7	7	7	12	12	45	1.9	1.9	1.9	3.3	3.3	3.3	25,620	7.5	42,700	12.5	51,200	15.0	1,742	2,810	4,450
9	9	9	9	9	45	2.5	2.5	2.5	2.5	2.5	2.5	25,620	7.5	42,700	12.5	51,200	15.0	1,742	2,810	4,450
5	5	5	7	24	46	1.4	1.4	1.4	1.9	6.5	6.5	25,620	7.5	42,700	12.5	51,200	15.0	1,742	2,810	4,450
5	5	9	9	18	46	1.4	1.4	2.4	2.4	2.4	4.9	25,620	7.5	42,700	12.5	51,200	15.0	1,742	2,810	4,450
5	5	9	12	15	46	1.4	1.4	2.4	3.3	4.1	4.1	25,620	7.5	42,700	12.5	51,200	15.0	1,742	2,810	4,450
5	5	12	12	12	46	1.4	1.4	3.3	3.3	3.3	3.3	25,620	7.5	42,700	12.5	51,200	15.0	1,742	2,810	4,450
5	7	7	9	18	46	1.4	1.9	1.9	2.4	4.9	4.9	25,620	7.5	42,700	12.5	51,200	15.0	1,742	2,810	4,450
5	7	7	12	15	46	1.4	1.9	1.9	3.3	4.1	4.1	25,620	7.5	42,700	12.5	51,200	15.0	1,742	2,810	4,450
7	7	7	7	18	46	1.9	1.9	1.9	1.9	4.9	4.9	25,620	7.5	42,700	12.5	51,200	15.0	1,742	2,810	4,450
7	9	9	9	12	46	1.9	2.4	2.4	2.4	3.3	3.3	25,620	7.5	42,700	12.5	51,200	15.0	1,742	2,810	4,450
5	5	7	15	15	47	1.3	1.3	1.9	4.0	4.0	4.0	25,620	7.5	42,700	12.5	51,200	15.0	1,742	2,810	4,450
5	9	9	9	15	47	1.3	2.4	2.4	2.4	4.0	4.0	25,620	7.5	42,700	12.5	51,200	15.0	1,742	2,810	4,450
5	9	9	12	12	47	1.3	2.4	3.3	3.3	3.3	3.3	25,620	7.5	42,700	12.5	51,200	15.0	1,742	2,810	4,450
7	7	9	9	15	47	1.9	1.9	2.4	2.4	4.0	4.0	25,620	7.5	42,700	12.5	51,200	15.0	1,742	2,810	4,450
7	7	9	12	12	47	1.9	1.9	2.4	3.2	3.2	3.2	25,620	7.5	42,700	12.5	51,200	15.0	1,742	2,810	4,450
5	5	5	9	24	48	1.3	1.3	1.3	2.3	6.3	6.3	25,620	7.5	42,700	12.5	51,200	15.0	1,742	2,810	4,450
5	5	5	18	15	48	1.3	1.3	1.3	4.7	3.9	3.9	25,620	7.5	42,700	12.5	51,200	15.0	1,742	2,810	4,450
5	5	7	7	24	48	1.3	1.3	1.8	1.8	6.3	6.3	25,620	7.5	42,700	12.5	51,200	15.0	1,742	2,810	4,450
5	7	9	9	18	48	1.3	1.8	2.3	2.3	4.7	4.7	25,620	7.5	42,700	12.5	51,200	15.0	1,742	2,810	4,450
5	7	9	12	15	48	1.3	1.8	2.3	3.1	3.9	3.9	25,620	7.5	42,700	12.5	51,200	15.0	1,742	2,810	4,450
5	7	12	12	12	48	1.3	1.8	3.1	3.1	3.1	3.1	25,620	7.5	42,700	12.5	51,200	15.0	1,742	2,810	4,450
7	7	7	12	15	48															

# TABLEAUX DE COMBINAISON MULTI-SPLIT

## FM40AH U02

Somme des codes unités intérieures (kBtu/h)	Capacité frigorifique						Puissance absorbée (W)			Capacité calorifique						Puissance absorbée (W)		
	Min		Nom		Max		Min	Rated	Max	Min		Nom		Max		Min	Nom	Max
	Btu/h	kW	Btu/h	kW	Btu/h	kW				Btu/h	kW	Btu/h	kW	Btu/h	kW			
16	9,600	2.8	16,000	4.7	19,200	5.6	780	1,120	1,703	10,560	3.1	17,600	5.2	21,120	6.2	820	1,120	1,826
18	10,800	3.2	18,000	5.3	21,600	6.3	800	1,260	1,915	11,880	3.5	19,800	5.8	23,760	7.0	820	1,260	2,054
19	11,400	3.3	19,000	5.6	22,800	6.7	825	1,330	2,022	12,540	3.7	20,900	6.1	25,080	7.4	825	1,330	2,168
21	12,600	3.7	21,000	6.2	25,200	7.4	911	1,470	2,235	13,860	4.1	23,100	6.8	27,720	8.1	911	1,470	2,396
23	13,800	4.0	23,000	6.7	27,600	8.1	998	1,610	2,447	15,180	4.4	25,300	7.4	30,360	8.9	998	1,610	2,624
24	14,400	4.2	24,000	7.0	28,800	8.4	1,042	1,680	2,554	15,840	4.6	26,400	7.7	31,680	9.3	1,042	1,680	2,738
25	15,000	4.4	25,000	7.3	30,000	8.8	1,085	1,750	2,660	16,500	4.8	27,500	8.1	33,000	9.7	1,085	1,750	2,853
26	15,600	4.6	26,000	7.6	31,200	9.1	1,128	1,820	2,767	17,160	5.0	28,600	8.4	34,320	10.1	1,128	1,820	2,967
27	16,200	4.7	27,000	7.9	32,400	9.5	1,172	1,890	2,873	17,820	5.2	29,700	8.7	35,640	10.4	1,172	1,890	3,081
28	16,800	4.9	28,000	8.2	33,600	9.8	1,215	1,960	2,979	18,480	5.4	30,800	9.0	36,960	10.8	1,215	1,960	3,195
29	17,400	5.1	29,000	8.5	34,800	10.2	1,259	2,030	3,086	19,140	5.6	31,900	9.3	38,280	11.2	1,259	2,030	3,309
30	18,000	5.3	30,000	8.8	36,000	10.6	1,302	2,100	3,192	19,800	5.8	33,000	9.7	39,600	11.6	1,302	2,100	3,423
31	18,600	5.5	31,000	9.1	37,200	10.9	1,345	2,170	3,299	20,460	6.0	34,100	10.0	40,920	12.0	1,345	2,170	3,537
32	19,200	5.6	32,000	9.4	38,400	11.3	1,389	2,240	3,405	21,120	6.2	35,200	10.3	42,240	12.4	1,389	2,240	3,651
33	19,800	5.8	33,000	9.7	39,600	11.6	1,432	2,310	3,512	21,780	6.4	36,300	10.6	43,560	12.8	1,432	2,310	3,765
34	20,400	6.0	34,000	10.0	40,800	12.0	1,476	2,380	3,618	22,440	6.6	37,400	11.0	44,880	13.2	1,476	2,380	3,879
35	21,000	6.2	35,000	10.3	42,000	12.3	1,519	2,450	3,724	23,100	6.8	38,500	11.3	46,200	13.5	1,519	2,450	3,994
36	21,600	6.3	36,000	10.6	43,200	12.7	1,562	2,520	3,831	23,760	7.0	39,600	11.6	47,520	13.9	1,562	2,520	4,108
37	22,200	6.5	37,000	10.8	44,400	13.0	1,606	2,590	3,937	24,420	7.2	40,700	11.9	48,840	14.3	1,606	2,590	4,222
38	22,800	6.7	38,000	11.1	45,600	13.4	1,649	2,660	4,044	25,080	7.4	41,800	12.3	50,160	14.7	1,649	2,660	4,336
39	22,920	6.7	38,200	11.2	46,000	13.5	1,693	2,730	4,150	25,620	7.5	42,700	12.5	51,200	15.0	1,742	2,810	4,450
40	22,920	6.7	38,200	11.2	46,000	13.5	1,693	2,730	4,150	25,620	7.5	42,700	12.5	51,200	15.0	1,742	2,810	4,450
41	22,920	6.7	38,200	11.2	46,000	13.5	1,693	2,730	4,150	25,620	7.5	42,700	12.5	51,200	15.0	1,742	2,810	4,450
42	22,920	6.7	38,200	11.2	46,000	13.5	1,693	2,730	4,150	25,620	7.5	42,700	12.5	51,200	15.0	1,742	2,810	4,450
43	22,920	6.7	38,200	11.2	46,000	13.5	1,693	2,730	4,150	25,620	7.5	42,700	12.5	51,200	15.0	1,742	2,810	4,450
44	22,920	6.7	38,200	11.2	46,000	13.5	1,693	2,730	4,150	25,620	7.5	42,700	12.5	51,200	15.0	1,742	2,810	4,450
45	22,920	6.7	38,200	11.2	46,000	13.5	1,693	2,730	4,150	25,620	7.5	42,700	12.5	51,200	15.0	1,742	2,810	4,450
46	22,920	6.7	38,200	11.2	46,000	13.5	1,693	2,730	4,150	25,620	7.5	42,700	12.5	51,200	15.0	1,742	2,810	4,450
47	22,920	6.7	38,200	11.2	46,000	13.5	1,693	2,730	4,150	25,620	7.5	42,700	12.5	51,200	15.0	1,742	2,810	4,450
48	22,920	6.7	38,200	11.2	46,000	13.5	1,693	2,730	4,150	25,620	7.5	42,700	12.5	51,200	15.0	1,742	2,810	4,450
49	22,920	6.7	38,200	11.2	46,000	13.5	1,693	2,730	4,150	25,620	7.5	42,700	12.5	51,200	15.0	1,742	2,810	4,450
50	22,920	6.7	38,200	11.2	46,000	13.5	1,693	2,730	4,150	25,620	7.5	42,700	12.5	51,200	15.0	1,742	2,810	4,450
51	22,920	6.7	38,200	11.2	46,000	13.5	1,693	2,730	4,150	25,620	7.5	42,700	12.5	51,200	15.0	1,742	2,810	4,450
52	22,920	6.7	38,200	11.2	46,000	13.5	1,693	2,730	4,150	25,620	7.5	42,700	12.5	51,200	15.0	1,742	2,810	4,450
53	22,920	6.7	38,200	11.2	46,000	13.5	1,693	2,730	4,150	25,620	7.5	42,700	12.5	51,200	15.0	1,742	2,810	4,450
54	22,920	6.7	38,200	11.2	46,000	13.5	1,693	2,730	4,150	25,620	7.5	42,700	12.5	51,200	15.0	1,742	2,810	4,450

1. Refroidissement :  
Intérieur : 27°C BS / 19°C BH, extérieur : 35°C BS / 24°C BH  
2. Chauffage :  
Intérieur : 20°C BS / 15°C BH, extérieur : 7°C BS / 6°C BH

# FM48AH U32

Somme des codes unités intérieures (kBtu/h)	Capacité frigorifique						Puissance absorbée (W)			Capacité calorifique						Puissance absorbée (W)		
	Min		Nom		Max		Min	Rated	Max	Min		Nom		Max		Min	Nom	Max
	Btu/h	kW	Btu/h	kW	Btu/h	kW				Btu/h	kW	Btu/h	kW	Btu/h	kW			
19	11,400	3.3	18,535	5.4	20,900	6.1	840	1,222	1,665	12,768	3.7	23,088	6.8	27,365	8.0	1,300	1,728	2,470
20	12,000	3.5	19,510	5.7	22,000	6.4	880	1,282	1,746	13,440	3.9	24,303	7.1	28,482	8.3	1,348	1,863	2,663
21	12,600	3.7	20,486	6.0	23,100	6.8	920	1,341	1,827	14,112	4.1	25,518	7.5	29,600	8.7	1,395	1,997	2,855
22	13,200	3.9	21,461	6.3	24,200	7.1	960	1,401	1,908	14,784	4.3	26,733	7.8	30,869	9.0	1,443	2,132	3,048
23	13,800	4.0	22,437	6.6	25,300	7.4	1,000	1,460	1,989	15,456	4.5	27,948	8.2	32,138	9.4	1,490	2,267	3,240
24	14,400	4.2	23,412	6.9	25,705	7.5	1,085	1,520	2,071	16,023	4.7	28,973	8.5	33,407	9.8	1,579	2,402	3,433
25	15,000	4.4	24,388	7.1	26,776	7.8	1,128	1,579	2,152	16,590	4.9	29,998	8.8	34,676	10.2	1,626	2,473	3,535
26	15,600	4.6	25,363	7.4	27,847	8.2	1,170	1,639	2,233	17,157	5.0	31,024	9.1	35,945	10.5	1,672	2,544	3,637
27	16,200	4.7	26,339	7.7	28,918	8.5	1,213	1,698	2,314	17,724	5.2	32,049	9.4	37,214	10.9	1,719	2,616	3,739
28	16,800	4.9	27,314	8.0	29,989	8.8	1,256	1,758	2,395	18,290	5.4	33,074	9.7	38,483	11.3	1,766	2,687	3,842
29	17,400	5.1	28,290	8.3	31,060	9.1	1,298	1,817	2,476	18,857	5.5	34,099	10.0	39,752	11.7	1,813	2,759	3,944
30	18,000	5.3	29,265	8.6	32,131	9.4	1,355	1,897	2,584	19,424	5.7	35,124	10.3	41,021	12.0	1,860	2,830	4,046
31	18,600	5.5	30,241	8.9	33,202	9.7	1,412	1,976	2,693	19,991	5.9	36,149	10.6	42,290	12.4	1,907	2,902	4,148
32	19,200	5.6	31,216	9.1	34,273	10.0	1,468	2,056	2,801	20,558	6.0	37,174	10.9	43,560	12.8	1,954	2,973	4,250
33	19,800	5.8	32,192	9.4	35,344	10.4	1,525	2,135	2,909	21,125	6.2	38,199	11.2	44,648	13.1	1,973	3,001	4,290
34	20,400	6.0	33,167	9.7	36,415	10.7	1,582	2,215	3,018	21,692	6.4	39,224	11.5	45,736	13.4	1,991	3,029	4,330
35	21,000	6.2	34,143	10.0	37,486	11.0	1,639	2,294	3,126	22,259	6.5	40,249	11.8	46,824	13.7	2,009	3,057	4,370
36	21,600	6.3	35,118	10.3	38,557	11.3	1,696	2,374	3,235	22,825	6.7	41,274	12.1	47,912	14.0	2,028	3,085	4,409
37	22,200	6.5	36,094	10.6	39,628	11.6	1,752	2,453	3,343	23,392	6.9	42,299	12.4	49,000	14.4	2,046	3,112	4,449
38	22,800	6.7	37,069	10.9	40,699	11.9	1,809	2,533	3,451	23,959	7.0	43,324	12.7	50,286	14.7	2,064	3,140	4,489
39	23,400	6.9	38,045	11.2	41,770	12.2	1,866	2,613	3,560	24,526	7.2	44,349	13.0	51,572	15.1	2,082	3,168	4,529
40	24,000	7.0	39,020	11.4	42,841	12.6	1,923	2,692	3,668	25,093	7.4	45,374	13.3	52,858	15.5	2,101	3,196	4,569
41	24,600	7.2	39,996	11.7	43,912	12.9	1,980	2,772	3,776	25,660	7.5	46,399	13.6	54,144	15.9	2,119	3,224	4,609
42	25,200	7.4	40,971	12.0	44,983	13.2	2,037	2,851	3,885	26,227	7.7	47,425	13.9	55,430	16.2	2,137	3,252	4,648
43	25,800	7.6	41,947	12.3	46,054	13.5	2,093	2,931	3,993	26,794	7.9	48,450	14.2	56,716	16.6	2,156	3,280	4,688
44	26,400	7.7	42,922	12.6	47,125	13.8	2,122	2,971	4,047	27,360	8.0	49,475	14.5	57,100	16.7	2,174	3,308	4,745
45	27,000	7.9	43,898	12.9	48,196	14.1	2,150	3,010	4,102	27,927	8.2	50,500	14.8	57,712	16.9	2,211	3,365	4,802
46	27,600	8.1	44,873	13.2	49,268	14.4	2,179	3,050	4,156	28,494	8.4	51,525	15.1	58,324	17.1	2,246	3,417	4,859
47	28,200	8.3	45,849	13.4	50,339	14.8	2,207	3,090	4,210	29,061	8.5	52,550	15.4	58,936	17.3	2,299	3,498	4,917
48	28,800	8.4	46,824	13.7	51,410	15.1	2,236	3,130	4,265	29,628	8.7	53,575	15.7	59,548	17.5	2,352	3,579	4,974
49	29,400	8.6	47,800	14.0	52,481	15.4	2,264	3,170	4,319	30,195	8.8	54,600	16.0	60,159	17.6	2,406	3,660	5,031
50	30,000	8.8	48,164	14.1	52,881	15.5	2,299	3,219	4,373	30,762	9.0	54,735	16.0	60,771	17.8	2,459	3,741	5,088
51	30,600	9.0	48,529	14.2	53,281	15.6	2,335	3,269	4,428	31,329	9.2	54,870	16.1	61,383	18.0	2,512	3,822	5,145
52	31,200	9.1	48,893	14.3	53,680	15.7	2,370	3,318	4,482	31,896	9.3	55,005	16.1	61,995	18.2	2,566	3,903	5,202
53	31,800	9.3	49,257	14.4	54,080	15.9	2,405	3,367	4,537	32,462	9.5	55,140	16.2	62,607	18.3	2,579	3,924	5,259
54	32,400	9.5	49,621	14.5	54,480	16.0	2,440	3,416	4,591	33,029	9.7	55,275	16.2	63,219	18.5	2,593	3,944	5,316
55	33,000	9.7	49,986	14.6	54,880	16.1	2,476	3,466	4,645	33,596	9.8	55,410	16.2	63,831	18.7	2,606	3,964	5,373
56	33,600	9.8	50,350	14.8	55,280	16.2	2,511	3,515	4,700	34,163	10.0	55,545	16.3	64,443	18.9	2,619	3,985	5,430
57	34,200	10.0	50,714	14.9	55,680	16.3	2,546	3,564	4,754	34,730	10.2	55,680	16.3	65,054	19.1	2,633	4,005	5,487
58	34,800	10.2	51,079	15.0	56,080	16.4	2,581	3,614	4,808	35,297	10.3	55,815	16.4	65,666	19.2	2,646	4,025	5,544
59	35,400	10.4	51,443	15.1	56,480	16.6	2,616	3,663	4,863	35,864	10.5	55,950	16.4	66,278	19.4	2,659	4,046	5,601
60	36,000	10.6	51,807	15.2	56,880	16.7	2,652	3,712	4,917	36,431	10.7	56,085	16.4	66,890	19.6	2,673	4,066	5,658
61	36,600	10.7	52,171	15.3	57,280	16.8	2,687	3,761	4,971	36,997	10.8	56,220	16.5	67,502	19.8	2,686	4,086	5,715
62	37,200	10.9	52,536	15.4	57,680	16.9	2,722	3,811	5,026	37,564	11.0	56,355	16.5	68,114	20.0	2,699	4,107	5,772
63	37,800	11.1	52,900	15.5	58,080	17.0	2,757	3,860	5,080	38,131	11.2	56,500	16.6	68,726	20.2	2,712	4,127	5,829

1. Refroidissement :  
Intérieur : 27°C BS / 19°C BH, extérieur : 35°C BS / 24°C BH  
2. Chauffage :  
Intérieur : 20°C BS / 15°C BH, extérieur : 7°C BS / 6°C BH



# TABLEAUX DE COMBINAISON MULTI-SPLIT

## FM56AH U32

Somme des codes unités intérieures (kBtu/h)	Capacité frigorifique						Puissance absorbée (W)			Capacité calorifique						Puissance absorbée (W)		
	Min		Nom		Max		Min	Nom	Max	Min		Nom		Max		Min	Nom	Max
	Btu/h	kW	Btu/h	kW	Btu/h	kW				Btu/h	kW	Btu/h	kW	Btu/h	kW			
23	13,800	4.0	22,437	6.6	25,300	7.4	1,000	1,460	1,989	15,456	4.5	27,948	8.2	32,138	9.4	1,490	2,267	3,240
24	14,400	4.2	23,412	6.9	25,705	7.5	1,085	1,520	2,071	16,023	4.7	28,973	8.5	33,407	9.8	1,579	2,402	3,433
25	15,000	4.4	24,388	7.1	26,776	7.8	1,128	1,579	2,152	16,590	4.9	29,998	8.8	34,676	10.2	1,626	2,473	3,535
26	15,600	4.6	25,363	7.4	27,847	8.2	1,170	1,639	2,233	17,157	5.0	31,024	9.1	35,945	10.5	1,672	2,544	3,637
27	16,200	4.7	26,339	7.7	28,918	8.5	1,213	1,698	2,314	17,724	5.2	32,049	9.4	37,214	10.9	1,719	2,616	3,739
28	16,800	4.9	27,314	8.0	29,989	8.8	1,256	1,758	2,395	18,290	5.4	33,074	9.7	38,483	11.3	1,766	2,687	3,842
29	17,400	5.1	28,290	8.3	31,060	9.1	1,298	1,817	2,476	18,857	5.5	34,099	10.0	39,752	11.7	1,813	2,759	3,944
30	18,000	5.3	29,265	8.6	32,131	9.4	1,355	1,897	2,584	19,424	5.7	35,124	10.3	41,021	12.0	1,860	2,830	4,046
31	18,600	5.5	30,241	8.9	33,202	9.7	1,412	1,976	2,693	19,991	5.9	36,149	10.6	42,290	12.4	1,907	2,902	4,148
32	19,200	5.6	31,216	9.1	34,273	10.0	1,468	2,056	2,801	20,558	6.0	37,174	10.9	43,560	12.8	1,954	2,973	4,250
33	19,800	5.8	32,192	9.4	35,344	10.4	1,525	2,135	2,909	21,125	6.2	38,199	11.2	44,648	13.1	1,973	3,001	4,290
34	20,400	6.0	33,167	9.7	36,415	10.7	1,582	2,215	3,018	21,692	6.4	39,224	11.5	45,736	13.4	1,991	3,029	4,330
35	21,000	6.2	34,143	10.0	37,486	11.0	1,639	2,294	3,126	22,259	6.5	40,249	11.8	46,824	13.7	2,009	3,057	4,370
36	21,600	6.3	35,118	10.3	38,557	11.3	1,696	2,374	3,235	22,825	6.7	41,274	12.1	47,912	14.0	2,028	3,085	4,409
37	22,200	6.5	36,094	10.6	39,628	11.6	1,752	2,453	3,343	23,392	6.9	42,299	12.4	49,000	14.4	2,046	3,112	4,449
38	22,800	6.7	37,069	10.9	40,699	11.9	1,809	2,533	3,451	23,959	7.0	43,324	12.7	50,286	14.7	2,064	3,140	4,489
39	23,400	6.9	38,045	11.2	41,770	12.2	1,866	2,613	3,560	24,526	7.2	44,349	13.0	51,572	15.1	2,082	3,168	4,529
40	24,000	7.0	39,020	11.4	42,841	12.6	1,923	2,692	3,668	25,093	7.4	45,374	13.3	52,858	15.5	2,101	3,196	4,569
41	24,600	7.2	39,996	11.7	43,912	12.9	1,980	2,772	3,776	25,660	7.5	46,399	13.6	54,144	15.9	2,119	3,224	4,609
42	25,200	7.4	40,971	12.0	44,983	13.2	2,037	2,851	3,885	26,227	7.7	47,425	13.9	55,430	16.2	2,137	3,252	4,648
43	25,800	7.6	41,947	12.3	46,054	13.5	2,093	2,931	3,993	26,794	7.9	48,450	14.2	56,716	16.6	2,156	3,280	4,688
44	26,400	7.7	42,922	12.6	47,125	13.8	2,122	2,971	4,047	27,360	8.0	49,475	14.5	58,000	17.0	2,174	3,308	4,728
45	27,000	7.9	43,898	12.9	48,196	14.1	2,150	3,010	4,102	27,927	8.2	50,500	14.8	58,292	17.1	2,211	3,365	4,812
46	27,600	8.1	44,873	13.2	49,268	14.4	2,179	3,050	4,156	28,494	8.4	51,525	15.1	58,584	17.2	2,246	3,417	4,884
47	28,200	8.3	45,849	13.4	50,339	14.8	2,207	3,090	4,210	29,061	8.5	52,550	15.4	58,876	17.3	2,299	3,498	5,000
48	28,800	8.4	46,824	13.7	51,410	15.1	2,236	3,130	4,265	29,628	8.7	53,575	15.7	59,168	17.4	2,352	3,579	5,116
49	29,400	8.6	47,800	14.0	52,481	15.4	2,264	3,170	4,319	30,195	8.8	54,600	16.0	59,460	17.7	2,406	3,660	5,232
50	30,000	8.8	48,164	14.1	52,881	15.5	2,299	3,219	4,373	30,762	9.0	54,943	16.1	59,750	17.5	2,459	3,741	5,348
51	30,600	9.0	48,529	14.2	53,281	15.6	2,335	3,269	4,428	31,329	9.2	55,286	16.2	60,375	17.7	2,512	3,822	5,464
52	31,200	9.1	48,893	14.3	53,680	15.7	2,370	3,318	4,482	31,896	9.3	55,629	16.3	61,000	17.9	2,566	3,903	5,580
53	31,800	9.3	49,257	14.4	54,080	15.9	2,405	3,367	4,537	32,463	9.5	55,971	16.4	61,176	17.9	2,579	3,924	5,609
54	32,400	9.5	49,621	14.5	54,480	16.0	2,440	3,416	4,591	33,029	9.7	56,314	16.5	61,353	18.0	2,593	3,944	5,638
55	33,000	9.7	49,986	14.6	54,880	16.1	2,476	3,466	4,645	33,596	9.8	56,657	16.6	61,529	18.0	2,606	3,964	5,667
56	33,600	9.8	50,350	14.8	55,280	16.2	2,511	3,515	4,700	34,163	10.0	57,000	16.7	61,706	18.1	2,619	3,985	5,696
57	34,200	10.0	50,714	14.9	55,680	16.3	2,546	3,564	4,754	34,730	10.2	57,343	16.8	61,882	18.1	2,633	4,005	5,725
58	34,800	10.2	51,079	15.0	56,080	16.4	2,581	3,614	4,808	35,297	10.3	57,686	16.9	62,059	18.2	2,646	4,025	5,754
59	35,400	10.4	51,443	15.1	56,480	16.6	2,616	3,663	4,863	35,864	10.5	58,029	17.0	62,235	18.2	2,659	4,046	5,783
60	36,000	10.6	51,807	15.2	56,880	16.7	2,652	3,712	4,917	36,431	10.7	58,371	17.1	62,412	18.3	2,673	4,066	5,812
61	36,600	10.7	52,171	15.3	57,280	16.8	2,687	3,761	4,971	36,997	10.8	58,714	17.2	62,588	18.3	2,686	4,086	5,841
62	37,200	10.9	52,536	15.4	57,680	16.9	2,722	3,811	5,026	37,564	11.0	59,057	17.3	62,765	18.4	2,699	4,107	5,870
63	37,800	11.1	52,900	15.5	58,080	17.0	2,757	3,860	5,080	38,131	11.2	59,400	17.4	62,941	18.4	2,734	4,160	5,900
64	38,400	11.3	53,264	15.6	58,592	17.2	2,776	3,887	5,158	38,698	11.3	59,636	17.5	63,047	18.5	2,726	4,147	5,929
65	39,000	11.4	53,628	15.7	59,104	17.3	2,795	3,913	5,236	39,265	11.5	59,872	17.5	63,153	18.5	2,739	4,168	5,958
66	39,600	11.6	53,992	15.8	59,616	17.5	2,814	3,940	5,314	39,832	11.7	60,108	17.6	63,259	18.5	2,753	4,188	5,987
67	40,200	11.8	54,356	15.9	60,128	17.6	2,833	3,966	5,392	40,399	11.8	60,344	17.7	63,365	18.6	2,766	4,208	6,016
68	40,800	12.0	54,720	16.0	60,640	17.8	2,852	3,993	5,470	40,966	12.0	60,580	17.8	63,471	18.6	2,780	4,229	6,045
69	41,400	12.1	55,084	16.1	61,152	17.9	2,871	4,019	5,548	41,533	12.2	60,816	17.8	63,576	18.6	2,793	4,249	6,074
70	42,000	12.3	55,448	16.3	61,664	18.1	2,890	4,046	5,626	42,099	12.3	61,052	17.9	63,682	18.7	2,806	4,269	6,103
71	42,600	12.5	55,812	16.4	62,176	18.2	2,909	4,072	5,704	42,666	12.5	61,288	18.0	63,788	18.7	2,820	4,290	6,132
72	43,200	12.7	56,176	16.5	62,688	18.4	2,928	4,099	5,782	43,233	12.7	61,524	18.0	63,894	18.7	2,833	4,310	6,161
73	43,800	12.8	56,540	16.6	63,200	18.5	2,947	4,126	5,860	43,800	12.8	61,760	18.1	64,000	18.8	2,846	4,330	6,190

1. Refroidissement :  
Intérieur : 27°C BS / 19°C BH, extérieur : 35°C BS / 24°C BH  
2. Chauffage :  
Intérieur : 20°C BS / 15°C BH, extérieur : 7°C BS / 6°C BH

WWW.  
CLIM-PLANETE  
.COM

# FM41AH U32



Somme des codes unités intérieures (kBtu/h)	Capacité frigorifique						Puissance absorbée (W)			Capacité calorifique						Puissance absorbée (W)		
	Min		Nom		Max		Min	Nom	Max	Min		Nom		Max		Min	Nom	Max
	Btu/h	kW	Btu/h	kW	Btu/h	kW				Btu/h	kW	Btu/h	kW	Btu/h	kW			
16	9,600	2.8	16,955	5.0	18,513	5.4	800	844	1,279	10,752	3	21,633	6	25,188	7	890	1,066	1,162
18	10,500	3.1	17,759	5.2	19,707	5.8	833	899	1,347	11,760	3	22,407	7	25,913	8	931	1,116	1,258
19	11,400	3.3	18,563	5.4	20,900	6.1	866	953	1,415	12,768	4	23,182	7	26,637	8	972	1,166	1,354
20	12,000	3.5	19,367	5.7	21,741	6.4	898	1,008	1,483	13,440	4	23,956	7	27,362	8	1,013	1,216	1,450
21	12,600	3.7	20,171	5.9	22,582	6.6	931	1,063	1,550	14,112	4	24,731	7	28,087	8	1,055	1,265	1,547
22	13,200	3.9	20,975	6.1	23,423	6.9	964	1,117	1,618	14,784	4	25,505	7	28,811	8	1,096	1,315	1,643
23	13,800	4.0	21,779	6.4	24,264	7.1	997	1,172	1,686	15,456	5	26,279	8	29,536	9	1,137	1,365	1,739
24	14,400	4.2	22,583	6.6	25,105	7.4	1,029	1,227	1,754	16,023	5	27,054	8	30,261	9	1,178	1,415	1,835
25	15,000	4.4	23,387	6.9	25,946	7.6	1,062	1,281	1,822	16,590	5	27,828	8	30,985	9	1,219	1,465	1,931
26	15,600	4.6	24,191	7.1	26,787	7.9	1,095	1,336	1,890	17,157	5	28,602	8	31,710	9	1,260	1,515	2,027
27	16,200	4.7	24,995	7.3	27,628	8.1	1,128	1,391	1,958	17,724	5	29,377	9	32,434	10	1,301	1,564	2,124
28	16,800	4.9	25,799	7.6	28,469	8.3	1,160	1,445	2,026	18,290	5	30,151	9	33,159	10	1,342	1,614	2,220
29	17,400	5.1	26,603	7.8	29,310	8.6	1,193	1,500	2,093	18,857	6	30,926	9	33,884	10	1,384	1,664	2,316
30	18,000	5.3	27,407	8.0	30,151	8.8	1,226	1,555	2,161	19,424	6	31,700	9	34,608	10	1,425	1,714	2,412
31	18,600	5.5	28,211	8.3	30,992	9.1	1,259	1,610	2,229	19,991	6	32,474	10	35,333	10	1,466	1,764	2,508
32	19,200	5.6	29,015	8.5	31,833	9.3	1,291	1,664	2,297	20,558	6	33,249	10	36,058	11	1,507	1,814	2,604
33	19,800	5.8	29,819	8.7	32,674	9.6	1,324	1,719	2,365	21,125	6	34,023	10	36,782	11	1,548	1,863	2,701
34	20,400	6.0	30,622	9.0	33,515	9.8	1,357	1,774	2,433	21,692	6	34,797	10	37,507	11	1,589	1,913	2,797
35	21,000	6.2	31,426	9.2	34,355	10.1	1,390	1,828	2,501	22,259	7	35,572	10	38,232	11	1,630	1,963	2,893
36	21,600	6.3	32,230	9.4	35,196	10.3	1,422	1,883	2,568	22,825	7	36,346	11	38,956	11	1,672	2,013	2,989
37	22,200	6.5	33,034	9.7	36,037	10.6	1,455	1,938	2,636	23,392	7	37,121	11	39,681	12	1,713	2,063	3,085
38	22,800	6.7	33,838	9.9	36,878	10.8	1,488	1,992	2,704	23,959	7	37,895	11	40,406	12	1,754	2,113	3,181
39	23,400	6.9	34,642	10.2	37,719	11.1	1,521	2,047	2,772	24,526	7	38,669	11	41,130	12	1,795	2,162	3,278
40	24,000	7.0	35,446	10.4	38,560	11.3	1,553	2,102	2,840	25,093	7	39,444	12	41,855	12	1,836	2,212	3,374
41	24,600	7.2	36,250	10.6	39,401	11.5	1,586	2,156	2,908	25,660	8	40,218	12	42,580	12	1,877	2,262	3,470
42	25,200	7.4	37,154	10.9	40,242	11.8	1,619	2,211	2,976	26,227	8	40,992	12	43,304	13	1,918	2,312	3,566
43	25,800	7.6	37,958	11.0	41,083	12.0	1,652	2,237	3,043	26,794	8	41,236	12	44,029	13	1,960	2,345	3,662
44	26,400	7.7	38,413	11.3	41,924	12.3	1,684	2,262	3,111	27,360	8	41,480	12	44,754	13	2,001	2,377	3,758
45	27,000	7.9	39,134	11.5	42,765	12.5	1,717	2,288	3,179	27,927	8	41,724	12	45,478	13	2,042	2,410	3,855
46	27,600	8.1	39,400	11.5	43,606	12.8	1,750	2,313	3,247	28,494	8	41,968	12	46,203	14	2,083	2,442	3,951
47	28,200	8.3	40,019	11.7	44,447	13.0	1,783	2,339	3,315	29,061	9	42,212	12	46,927	14	2,124	2,475	4,047
48	28,800	8.4	40,740	11.9	45,288	13.3	1,815	2,364	3,383	29,628	9	42,456	12	47,652	14	2,165	2,507	4,143
49	29,400	8.6	41,300	12.1	46,129	13.5	1,848	2,390	3,451	30,195	9	42,700	13	48,377	14	2,206	2,540	4,239
50	30,000	8.8	41,440	12.1	46,503	13.6	1,881	2,416	3,519	30,762	9	42,870	13	49,101	14	2,247	2,573	4,335
51	30,600	9.0	41,580	12.2	46,877	13.7	1,914	2,442	3,586	31,329	9	43,040	13	49,826	15	2,289	2,606	4,432
52	31,200	9.1	41,720	12.2	47,252	13.8	1,946	2,468	3,654	31,896	9	43,210	13	50,551	15	2,330	2,639	4,528
53	31,800	9.3	41,860	12.3	47,626	14.0	1,979	2,494	3,722	32,462	10	43,380	13	51,275	15	2,371	2,672	4,624
54	32,400	9.5	42,000	12.3	48,000	14.1	2,012	2,520	3,790	33,029	10	43,550	13	52,000	15	2,412	2,705	4,720

1. Refroidissement :  
Intérieur : 27°C BS / 19°C BH, extérieur : 35°C BS / 24°C BH  
2. Chauffage :  
Intérieur : 20°C BS / 15°C BH, extérieur : 7°C BS / 6°C BH

# TABLEAUX DE COMBINAISON MULTI-SPLIT

FM49AH U32



Somme des codes unités intérieures (kBtu/h)	Capacité frigorifique						Puissance absorbée (W)			Capacité calorifique						Puissance absorbée (W)		
	Min		Nom		Max		Min	Nom	Max	Min		Nom		Max		Min	Nom	Max
	Btu/h	kW	Btu/h	kW	Btu/h	kW				Btu/h	kW	Btu/h	kW	Btu/h	kW			
19	11,400	3.3	18,535	5.4	20,900	6.1	840	1,222	1,665	12,768	3.7	23,088	6.8	27,365	8.0	1,300	1,728	2,470
20	12,000	3.5	19,510	5.7	22,000	6.4	880	1,282	1,746	13,440	3.9	24,303	7.1	28,482	8.3	1,348	1,863	2,663
21	12,600	3.7	20,486	6.0	23,100	6.8	920	1,341	1,827	14,112	4.1	25,518	7.5	29,600	8.7	1,395	1,997	2,855
22	13,200	3.9	21,461	6.3	24,200	7.1	960	1,401	1,908	14,784	4.3	26,733	7.8	30,869	9.0	1,443	2,132	3,048
23	13,800	4.0	22,437	6.6	25,300	7.4	1,000	1,460	1,989	15,456	4.5	27,948	8.2	32,138	9.4	1,490	2,267	3,240
24	14,400	4.2	23,412	6.9	25,705	7.5	1,085	1,520	2,071	16,023	4.7	28,973	8.5	33,407	9.8	1,579	2,402	3,433
25	15,000	4.4	24,388	7.1	26,776	7.8	1,128	1,579	2,152	16,590	4.9	29,998	8.8	34,676	10.2	1,626	2,473	3,535
26	15,600	4.6	25,363	7.4	27,847	8.2	1,170	1,639	2,233	17,157	5.0	31,024	9.1	35,945	10.5	1,672	2,544	3,637
27	16,200	4.7	26,339	7.7	28,918	8.5	1,213	1,698	2,314	17,724	5.2	32,049	9.4	37,214	10.9	1,719	2,616	3,739
28	16,800	4.9	27,314	8.0	29,989	8.8	1,256	1,758	2,395	18,290	5.4	33,074	9.7	38,483	11.3	1,766	2,687	3,842
29	17,400	5.1	28,290	8.3	31,060	9.1	1,298	1,817	2,476	18,857	5.5	34,099	10.0	39,752	11.7	1,813	2,759	3,944
30	18,000	5.3	29,265	8.6	32,131	9.4	1,355	1,897	2,584	19,424	5.7	35,124	10.3	41,021	12.0	1,860	2,830	4,046
31	18,600	5.5	30,241	8.9	33,202	9.7	1,412	1,976	2,693	19,991	5.9	36,149	10.6	42,290	12.4	1,907	2,902	4,148
32	19,200	5.6	31,216	9.1	34,273	10.0	1,468	2,056	2,801	20,558	6.0	37,174	10.9	43,560	12.8	1,954	2,973	4,250
33	19,800	5.8	32,192	9.4	35,344	10.4	1,525	2,135	2,909	21,125	6.2	38,199	11.2	44,648	13.1	1,973	3,001	4,290
34	20,400	6.0	33,167	9.7	36,415	10.7	1,582	2,215	3,018	21,692	6.4	39,224	11.5	45,736	13.4	1,991	3,029	4,330
35	21,000	6.2	34,143	10.0	37,486	11.0	1,639	2,294	3,126	22,259	6.5	40,249	11.8	46,824	13.7	2,009	3,057	4,370
36	21,600	6.3	35,118	10.3	38,557	11.3	1,696	2,374	3,235	22,825	6.7	41,274	12.1	47,912	14.0	2,028	3,085	4,409
37	22,200	6.5	36,094	10.6	39,628	11.6	1,752	2,453	3,343	23,392	6.9	42,299	12.4	49,000	14.4	2,046	3,112	4,449
38	22,800	6.7	37,069	10.9	40,699	11.9	1,809	2,533	3,451	23,959	7.0	43,324	12.7	50,286	14.7	2,064	3,140	4,489
39	23,400	6.9	38,045	11.2	41,770	12.2	1,866	2,613	3,560	24,526	7.2	44,349	13.0	51,572	15.1	2,082	3,168	4,529
40	24,000	7.0	39,020	11.4	42,841	12.6	1,923	2,692	3,668	25,093	7.4	45,374	13.3	52,858	15.5	2,101	3,196	4,569
41	24,600	7.2	39,996	11.7	43,912	12.9	1,980	2,772	3,776	25,660	7.5	46,399	13.6	54,144	15.9	2,119	3,224	4,609
42	25,200	7.4	40,971	12.0	44,983	13.2	2,037	2,851	3,885	26,227	7.7	47,425	13.9	55,430	16.2	2,137	3,252	4,648
43	25,800	7.6	41,947	12.3	46,054	13.5	2,093	2,931	3,993	26,794	7.9	48,450	14.2	56,716	16.6	2,156	3,280	4,688
44	26,400	7.7	42,922	12.6	47,125	13.8	2,122	2,971	4,047	27,360	8.0	49,475	14.5	57,100	16.7	2,174	3,308	4,743
45	27,000	7.9	43,898	12.9	48,196	14.1	2,150	3,010	4,102	27,927	8.2	50,500	14.8	57,677	16.9	2,211	3,365	4,797
46	27,600	8.1	44,873	13.2	49,268	14.4	2,179	3,050	4,156	28,494	8.4	51,525	15.1	58,253	17.1	2,246	3,417	4,851
47	28,200	8.3	45,849	13.4	50,339	14.8	2,207	3,090	4,210	29,061	8.5	52,550	15.4	58,830	17.2	2,299	3,498	4,906
48	28,800	8.4	46,824	13.7	51,410	15.1	2,236	3,130	4,265	29,628	8.7	53,575	15.7	59,406	17.4	2,352	3,579	4,960
49	29,400	8.6	47,800	14.0	52,481	15.4	2,264	3,170	4,319	30,195	8.8	54,600	16.0	59,983	17.6	2,406	3,660	5,014
50	30,000	8.8	48,164	14.1	52,881	15.5	2,299	3,219	4,373	30,762	9.0	54,735	16.0	60,559	17.7	2,459	3,741	5,069
51	30,600	9.0	48,529	14.2	53,281	15.6	2,335	3,269	4,428	31,329	9.2	54,870	16.1	61,136	17.9	2,512	3,822	5,123
52	31,200	9.1	48,893	14.3	53,680	15.7	2,370	3,318	4,482	31,896	9.3	55,005	16.1	61,712	18.1	2,566	3,903	5,177
53	31,800	9.3	49,257	14.4	54,080	15.9	2,405	3,367	4,537	32,462	9.5	55,140	16.2	62,289	18.3	2,579	3,924	5,232
54	32,400	9.5	49,621	14.5	54,480	16.0	2,440	3,416	4,591	33,029	9.7	55,275	16.2	62,866	18.4	2,593	3,944	5,286
55	33,000	9.7	49,986	14.6	54,880	16.1	2,476	3,466	4,645	33,596	9.8	55,410	16.2	63,442	18.6	2,606	3,964	5,341
56	33,600	9.8	50,350	14.8	55,280	16.2	2,511	3,515	4,700	34,163	10.0	55,545	16.3	64,019	18.8	2,619	3,985	5,395
57	34,200	10.0	50,714	14.9	55,680	16.3	2,546	3,564	4,754	34,730	10.2	55,680	16.3	64,595	18.9	2,633	4,005	5,449
58	34,800	10.2	51,079	15.0	56,080	16.4	2,581	3,614	4,808	35,297	10.3	55,815	16.4	65,172	19.1	2,646	4,025	5,504
59	35,400	10.4	51,443	15.1	56,480	16.6	2,616	3,663	4,863	35,864	10.5	55,950	16.4	65,748	19.3	2,659	4,046	5,558
60	36,000	10.6	51,807	15.2	56,880	16.7	2,652	3,712	4,917	36,431	10.7	56,085	16.4	66,325	19.4	2,673	4,066	5,612
61	36,600	10.7	52,171	15.3	57,280	16.8	2,687	3,761	4,971	36,997	10.8	56,220	16.5	66,901	19.6	2,686	4,086	5,667
62	37,200	10.9	52,536	15.4	57,680	16.9	2,722	3,811	5,026	37,564	11.0	56,355	16.5	67,478	19.8	2,699	4,107	5,721
63	37,800	11.1	52,900	15.5	58,080	17.0	2,757	3,860	5,080	38,131	11.2	56,500	16.6	68,054	19.9	2,712	4,127	5,775

1. Refroidissement :

Intérieur : 27°C BS / 19°C BH, extérieur : 35°C BS / 24°C BH

2. Chauffage :

Intérieur : 20°C BS / 15°C BH, extérieur : 7°C BS / 6°C BH

WWW.  
CLIM-PLANETE  
.COM

# FM57AH U32



Somme des codes unités intérieures (kBtu/h)	Capacité frigorifique						Puissance absorbée (W)			Capacité calorifique						Puissance absorbée (W)		
	Min		Nom		Max		Min	Nom	Max	Min		Nom		Max		Min	Nom	Max
	Btu/h	kW	Btu/h	kW	Btu/h	kW				Btu/h	kW	Btu/h	kW	Btu/h	kW			
23	13,800	4.0	22,437	6.6	25,300	7.4	1,000	1,460	1,989	15,456	4.5	27,948	8.2	32,138	9.4	1,490	2,267	3,240
24	14,400	4.2	23,412	6.9	25,705	7.5	1,085	1,520	2,071	16,023	4.7	28,973	8.5	33,407	9.8	1,579	2,402	3,433
25	15,000	4.4	24,388	7.1	26,776	7.8	1,128	1,579	2,152	16,590	4.9	29,998	8.8	34,676	10.2	1,626	2,473	3,535
26	15,600	4.6	25,363	7.4	27,847	8.2	1,170	1,639	2,233	17,157	5.0	31,024	9.1	35,945	10.5	1,672	2,544	3,637
27	16,200	4.7	26,339	7.7	28,918	8.5	1,213	1,698	2,314	17,724	5.2	32,049	9.4	37,214	10.9	1,719	2,616	3,739
28	16,800	4.9	27,314	8.0	29,989	8.8	1,256	1,758	2,395	18,290	5.4	33,074	9.7	38,483	11.3	1,766	2,687	3,842
29	17,400	5.1	28,290	8.3	31,060	9.1	1,298	1,817	2,476	18,857	5.5	34,099	10.0	39,752	11.7	1,813	2,759	3,944
30	18,000	5.3	29,265	8.6	32,131	9.4	1,355	1,897	2,584	19,424	5.7	35,124	10.3	41,021	12.0	1,860	2,830	4,046
31	18,600	5.5	30,241	8.9	33,202	9.7	1,412	1,976	2,693	19,991	5.9	36,149	10.6	42,290	12.4	1,907	2,902	4,148
32	19,200	5.6	31,216	9.1	34,273	10.0	1,468	2,056	2,801	20,558	6.0	37,174	10.9	43,560	12.8	1,954	2,973	4,250
33	19,800	5.8	32,192	9.4	35,344	10.4	1,525	2,135	2,909	21,125	6.2	38,199	11.2	44,648	13.1	1,973	3,001	4,290
34	20,400	6.0	33,167	9.7	36,415	10.7	1,582	2,215	3,018	21,692	6.4	39,224	11.5	45,736	13.4	1,991	3,029	4,330
35	21,000	6.2	34,143	10.0	37,486	11.0	1,639	2,294	3,126	22,259	6.5	40,249	11.8	46,824	13.7	2,009	3,057	4,370
36	21,600	6.3	35,118	10.3	38,557	11.3	1,696	2,374	3,235	22,825	6.7	41,274	12.1	47,912	14.0	2,028	3,085	4,409
37	22,200	6.5	36,094	10.6	39,628	11.6	1,752	2,453	3,343	23,392	6.9	42,299	12.4	49,000	14.4	2,046	3,112	4,449
38	22,800	6.7	37,069	10.9	40,699	11.9	1,809	2,533	3,451	23,959	7.0	43,324	12.7	50,286	14.7	2,064	3,140	4,489
39	23,400	6.9	38,045	11.2	41,770	12.2	1,866	2,613	3,560	24,526	7.2	44,349	13.0	51,572	15.1	2,082	3,168	4,529
40	24,000	7.0	39,020	11.4	42,841	12.6	1,923	2,692	3,668	25,093	7.4	45,374	13.3	52,858	15.5	2,101	3,196	4,569
41	24,600	7.2	39,996	11.7	43,912	12.9	1,980	2,772	3,776	25,660	7.5	46,399	13.6	54,144	15.9	2,119	3,224	4,609
42	25,200	7.4	40,971	12.0	44,983	13.2	2,037	2,851	3,885	26,227	7.7	47,425	13.9	55,430	16.2	2,137	3,252	4,648
43	25,800	7.6	41,947	12.3	46,054	13.5	2,093	2,931	3,993	26,794	7.9	48,450	14.2	56,716	16.6	2,156	3,280	4,688
44	26,400	7.7	42,922	12.6	47,125	13.8	2,122	2,971	4,047	27,360	8.0	49,475	14.5	58,000	17.0	2,174	3,308	4,728
45	27,000	7.9	43,898	12.9	48,196	14.1	2,150	3,010	4,102	27,927	8.2	50,500	14.8	58,292	17.1	2,211	3,365	4,812
46	27,600	8.1	44,873	13.2	49,268	14.4	2,179	3,050	4,156	28,494	8.4	51,525	15.1	58,584	17.2	2,246	3,417	4,884
47	28,200	8.3	45,849	13.4	50,339	14.8	2,207	3,090	4,210	29,061	8.5	52,550	15.4	58,876	17.3	2,299	3,498	5,000
48	28,800	8.4	46,824	13.7	51,410	15.1	2,236	3,130	4,265	29,628	8.7	53,575	15.7	59,168	17.3	2,352	3,579	5,116
49	29,400	8.6	47,800	14.0	52,481	15.4	2,264	3,170	4,319	30,195	8.8	54,600	16.0	59,460	17.4	2,406	3,660	5,232
50	30,000	8.8	48,164	14.1	52,881	15.5	2,299	3,219	4,373	30,762	9.0	54,943	16.1	59,750	17.5	2,459	3,741	5,348
51	30,600	9.0	48,529	14.2	53,281	15.6	2,335	3,269	4,428	31,329	9.2	55,286	16.2	60,375	17.7	2,512	3,822	5,464
52	31,200	9.1	48,893	14.3	53,680	15.7	2,370	3,318	4,482	31,896	9.3	55,629	16.3	61,000	17.9	2,566	3,903	5,580
53	31,800	9.3	49,257	14.4	54,080	15.9	2,405	3,367	4,537	32,462	9.5	55,971	16.4	61,176	17.9	2,579	3,924	5,609
54	32,400	9.5	49,621	14.5	54,480	16.0	2,440	3,416	4,591	33,029	9.7	56,314	16.5	61,353	18.0	2,593	3,944	5,638
55	33,000	9.7	49,986	14.6	54,880	16.1	2,476	3,466	4,645	33,596	9.8	56,657	16.6	61,529	18.0	2,606	3,964	5,667
56	33,600	9.8	50,350	14.8	55,280	16.2	2,511	3,515	4,700	34,163	10.0	57,000	16.7	61,706	18.1	2,619	3,985	5,696
57	34,200	10.0	50,714	14.9	55,680	16.3	2,546	3,564	4,754	34,730	10.2	57,343	16.8	61,882	18.1	2,633	4,005	5,725
58	34,800	10.2	51,079	15.0	56,080	16.4	2,581	3,614	4,808	35,297	10.3	57,686	16.9	62,059	18.2	2,646	4,025	5,754
59	35,400	10.4	51,443	15.1	56,480	16.6	2,616	3,663	4,863	35,864	10.5	58,029	17.0	62,235	18.2	2,659	4,046	5,783
60	36,000	10.6	51,807	15.2	56,880	16.7	2,652	3,712	4,917	36,431	10.7	58,371	17.1	62,412	18.3	2,673	4,066	5,812
61	36,600	10.7	52,171	15.3	57,280	16.8	2,687	3,761	4,971	36,997	10.8	58,714	17.2	62,588	18.3	2,686	4,086	5,841
62	37,200	10.9	52,536	15.4	57,680	16.9	2,722	3,811	5,026	37,564	11.0	59,057	17.3	62,765	18.4	2,699	4,107	5,870
63	37,800	11.1	52,900	15.5	58,080	17.0	2,757	3,860	5,080	38,131	11.2	59,400	17.4	62,941	18.4	2,734	4,160	5,900
64	38,400	11.3	53,264	15.6	58,592	17.2	2,776	3,887	5,158	38,698	11.3	59,636	17.5	63,047	18.5	2,726	4,147	5,929
65	39,000	11.4	53,628	15.7	59,104	17.3	2,795	3,913	5,236	39,265	11.5	59,872	17.5	63,153	18.5	2,739	4,168	5,958
66	39,600	11.6	53,992	15.8	59,616	17.5	2,814	3,940	5,314	39,832	11.7	60,108	17.6	63,259	18.5	2,753	4,188	5,987
67	40,200	11.8	54,356	15.9	60,128	17.6	2,833	3,966	5,392	40,399	11.8	60,344	17.7	63,365	18.6	2,766	4,208	6,016
68	40,800	12.0	54,720	16.0	60,640	17.8	2,852	3,993	5,470	40,966	12.0	60,580	17.8	63,471	18.6	2,780	4,229	6,045
69	41,400	12.1	55,084	16.1	61,152	17.9	2,871	4,019	5,548	41,532	12.2	60,816	17.8	63,576	18.6	2,793	4,249	6,074
70	42,000	12.3	55,448	16.3	61,664	18.1	2,890	4,046	5,626	42,099	12.3	61,052	17.9	63,682	18.7	2,806	4,269	6,103
71	42,600	12.5	55,812	16.4	62,176	18.2	2,909	4,072	5,704	42,666	12.5	61,288	18.0	63,788	18.7	2,820	4,290	6,132
72	43,200	12.7	56,176	16.5	62,688	18.4	2,928	4,099	5,782	43,233	12.7	61,524	18.0	63,894	18.7	2,833	4,310	6,161
73	43,800	12.8	56,540	16.6	63,200	18.5	2,947	4,126	5,860	43,800	12.8	61,760	18.1	64,000	18.8	2,846	4,330	6,190

1. Refroidissement :  
Intérieur : 27°C BS / 19°C BH, extérieur : 35°C BS / 24°C BH  
2. Chauffage :  
Intérieur : 20°C BS / 15°C BH, extérieur : 7°C BS / 6°C BH



# SYSTÈMES MONO-SPLIT TERTIAIRES

## Les **PLUS** de la gamme Mono-Split Tertiaires

- **Technologie H-Inverter**  
Hautes performances et optimisation de l'installation
- **Technologie Inverter**  
66 % d'économies d'énergie par rapport à un climatiseur conventionnel
- **Large choix d'unités intérieures disponibles**  
H-Inverter / Inverter : cassettes 4 voies, gainables, convertibles et plafonniers, muraux.
- **Installation flexible** grâce aux longueurs frigorifiques (75 m) et au dénivelé (30 m)

WWW.  
CLIM-PLANETE  
.COM



---

Cassettes 4 voies H-Inverter et Inverter	145
Gainables H-Inverter et Inverter	153
Consoles convertibles et plafonniers H-Inverter et Inverter	164
Consoles double flux Inverter	172
Armoires Inverter	175
Muraux Inverter	177
Vues techniques unités extérieures et intérieures	181

---

## CONDITIONS DE MESURE

### REFROIDISSEMENT

- Intérieur : 27 °C BS / 19 °C BH
- Extérieur : 35 °C BS / 24 °C BH
- Longueur frigorifique : 7,5 m
- Dénivelé : 0 m

### CHAUFFAGE

- Intérieur : 20 °C BS / 15 °C BH
- Extérieur : 7 °C BS / 6 °C BH
- Longueur frigorifique : 7,5 m
- Dénivelé : 0 m

## Garanties

---

GARANTIE  
COMPRESSEUR  
**5 ANS**

GARANTIE  
PIÈCES  
**3 ANS**

GARANTIE  
MAIN-D'ŒUVRE  
**1 AN\***

















\* Garantie main d'œuvre sous conditions de mise en service effectuée par un partenaire Station Technique Agréé LG.

# SYSTÈMES MONO-SPLIT TERTIAIRE

## Hautes performances & flexibilité

### GAMME H-INVERTER



kBTu	Type kW	Cassettes 4 voies	Gainables	Plafonniers	Unités extérieures	
					Monophasées	Triphasées
9	2,5					
12	3,5					
18	5,0					
24	7,1		 UB24H NG1	 UV24H NK1		
30	8,0					
36	10,0	 UT36H NM4	 UB36H NR3	 UV36H NL4	 UU36WH U34	 UU37WH U33
42	12,5	 UT42H NM4	 UB42H NR3	 UV42H NL4	 UU42WH U34	 UU43WH U33
48	14,0	 UT48H NM4	 UB48H NR3	 UV48H NL4	 UU48WH U34	 UU49WH U33
60	15,0					

WWW.  
CLIM-PLANETE  
.COM

# GAMME INVERTER



kBTu	Type kW	Cassettes 4 voies	Gainables		Convertibles	Consoles	Muraux	Unités extérieures	
			HP 150 Pa	BP 50 Pa	Plafonniers		Armoire	Monophasées	Triphasées
9	2,5	 CT09 NR2		 CB09L N12	 CV09 NE2	 CQ09 NA0		 UU09W ULD	
12	3,5	 CT12 NR2		 CB12L N22	 CV12 NE2	 CQ12 NA0		 UU12W ULD	
18	5,0	 CT18 NQ4	 CM18 N14	 CB18L N22	 CV18 NJ2			 UU18W UE4	
24	7,1	 CT24 NP4	 CM24 N14	 CB24L N32	 CV24 NJ2			 UU24W U44	
30	8,0	 UT30 NQ4	 UM30 N14		 UV30 NJ2		 UJ30 NV2	 UU30W U44	
36	10,0	 UT36 NN2	 UM36 N24		 UV36 NK2		 UJ36 NV2	 UU36W U02	 UU37W U02
42	12,5	 UT42 NM2	 UM42 N24		 UV42 NL2			 UU42W U32	 UU43W U32
48	14,0	 UT48 NM2	 UM48 N34		 UV48 NL2		 UP48NT2	 UU48W U32	 UU49W U32
60	15,0	 UT60 NM2	 UM60 N34		 UV60 NL2			 UU60W U32	 UU61W U32
70	20,0		 UB70 N94						 UU70W U34
80	25,0		 UB85 N94						 UU85W U74

WWW.  
CLIM-PLANETE  
.COM

# EFFICACITÉ

## Compresseur BLDC

Les unités extérieures de la gamme tertiaire sont équipées de compresseurs BLDC munis de moteurs à aimants néodymes. Ces compresseurs se démarquent par une efficacité énergétique supérieure à celle des compresseurs inverter traditionnels pour garantir une efficacité énergétique saisonnière élevée.

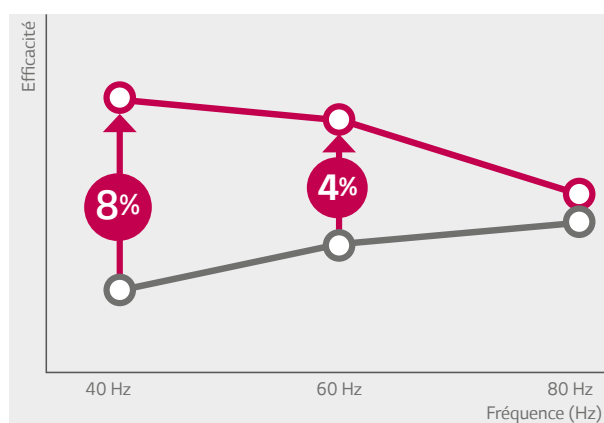
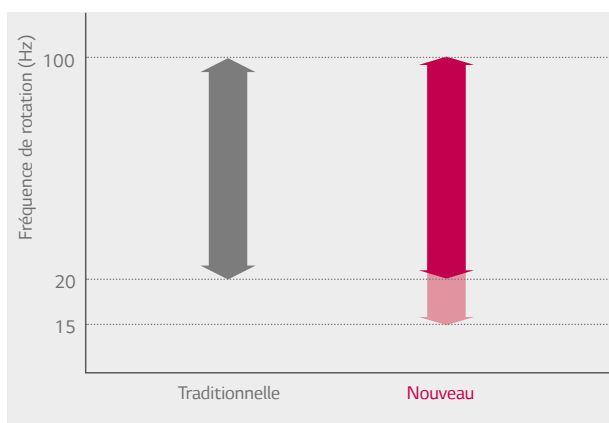

## Moteur de ventilation BLDC

Le moteur de ventilation BLDC est plus efficace par rapport au moteur à courant alternatif traditionnel et affiche une économie énergétique jusqu'à 40 % à hauts régimes de rotation et jusqu'à 20 % à bas régimes.

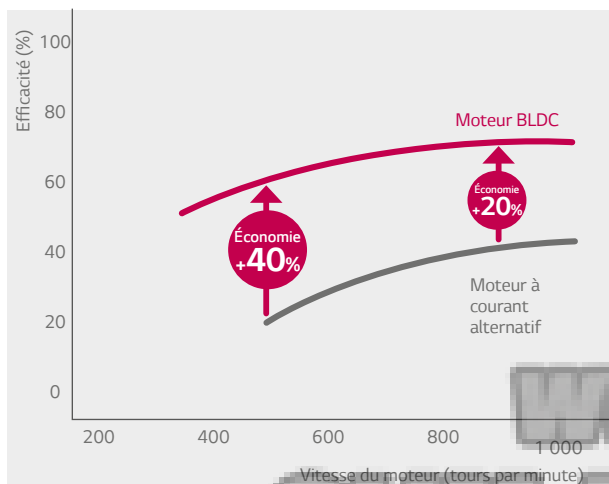

## Contrôle de tension variable

L'efficacité des compresseurs des nouveaux modèles H-Inverter a été optimisée grâce au contrôle de tension variable régulé selon la charge du compresseur.

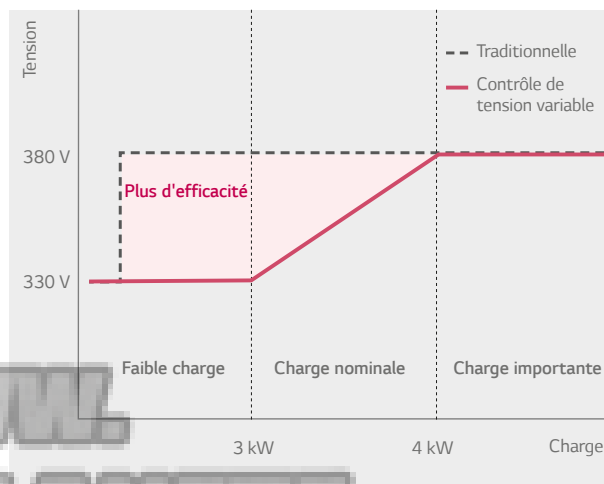

## Échangeur Wide Louver Plus

L'échangeur à ailettes Wide Louver Plus est appliqué sur les unités extérieures. Le travail particulier sur ces ailettes permet d'augmenter la puissance de l'échangeur de 11 % à parité de surface par rapport à un échangeur traditionnel. De plus, il ralentit la formation de givre sur l'échangeur, ce qui induit un temps de chauffage plus long et un COP augmenté de 6 %.

### Traditionnelle



### Wide Louver

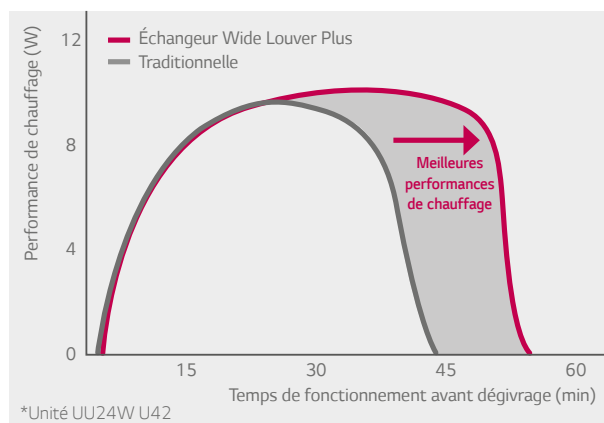
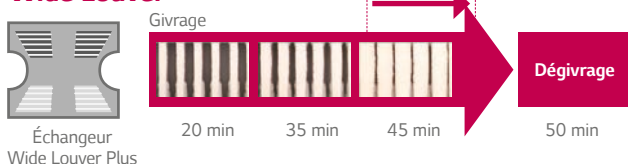

## Distribution uniforme du réfrigérant

Les nouveaux distributeurs de réfrigérant dans les unités extérieures permettent de réduire les turbulences et d'améliorer la répartition des flux pour une utilisation maximale des surfaces d'échange. Cette innovation garantit une augmentation de l'efficacité énergétique de l'ordre de 5 %.

### Traditionnelle

Distribution non uniforme



### Nouveau

Distribution uniforme



# CHAUFFAGE ET REFROIDISSEMENT RAPIDES

## Régulation par sonde de pression

Les nouvelles unités fonctionnent avec un contrôle basé sur les pressions du réfrigérant dans le circuit. La nouvelle technologie appliquée à ces produits permet d'obtenir les résultats escomptés dans des délais plus courts, de mieux gérer le fonctionnement du compresseur dans des conditions de charge partielle et d'aboutir à de considérables réductions du courant électrique absorbé.

<p><b>Traditionnelle</b></p>  <p>Uniquement capteur de température</p>	<p><b>Étape 1</b></p> <p>Relevé de la température du réfrigérant et de la température extérieure et intérieure</p>	<p><b>Étape 2</b></p> <p><b>Estimation de la pression</b></p> <p>La pression présente dans le circuit est estimée en fonction des températures relevées dans le circuit par les capteurs de température. L'algorithme adapte ensuite la vitesse de rotation du compresseur.</p>	<p>L'algorithme est très sensible aux modifications des valeurs de température. Une longue période est nécessaire pour modifier le régime de rotation du compresseur.</p>
<p><b>LG Inverter</b></p>  <p>Capteur de température + Capteur de pression</p>	<p><b>Étape 1</b></p> <p>Outre la température, le système relève directement les pressions du réfrigérant dans le circuit. Le fonctionnement du compresseur est géré en temps réel pour maintenir les pressions à des niveaux constants.</p>	<p>Le contrôle de pression permet d'atteindre la température configurée dans des délais plus courts et de façon fiable et précise.</p>	

## Smart Load Control

En ajustant la température du réfrigérant, le climatiseur fait automatiquement changer la température de soufflage de l'unité intérieure en fonction de la différence de température entre l'ambiance et le point de consigne. Ce procédé permet d'améliorer le confort tout en réduisant la consommation d'énergie.

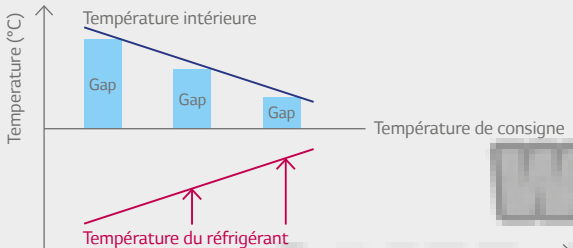
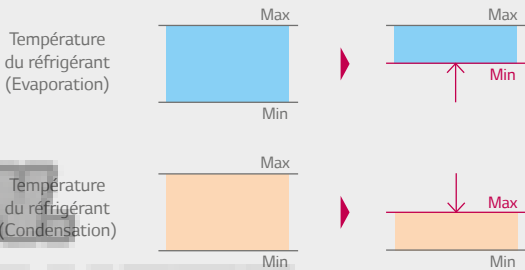
<p><b>Confort intérieur</b></p>  <p>Température intérieure</p> <p>Température de consigne</p> <p>Température du réfrigérant</p> <p>Gap</p> <p>Mode Froid</p>	<p><b>Économies d'énergies</b></p>  <p>Température du réfrigérant (Evaporation)</p> <p>Température du réfrigérant (Condensation)</p> <p>Conventionnel</p> <p>Smart Load Control</p>
---	---

# PERFORMANCES FIABLES

## Plage de fonctionnement agrandie et contrôle de condensation

Les unités extérieures de la gamme tertiaire peuvent fonctionner en mode refroidissement et chauffage dans les conditions les plus extrêmes. La présence, en équipement de série, du contrôle de condensation pour le mode refroidissement, les rend compatibles avec toutes les applications où il est nécessaire de refroidir l'air, même en cas de températures extérieures basses (par ex. restaurants, salles de sport, locaux de serveurs).

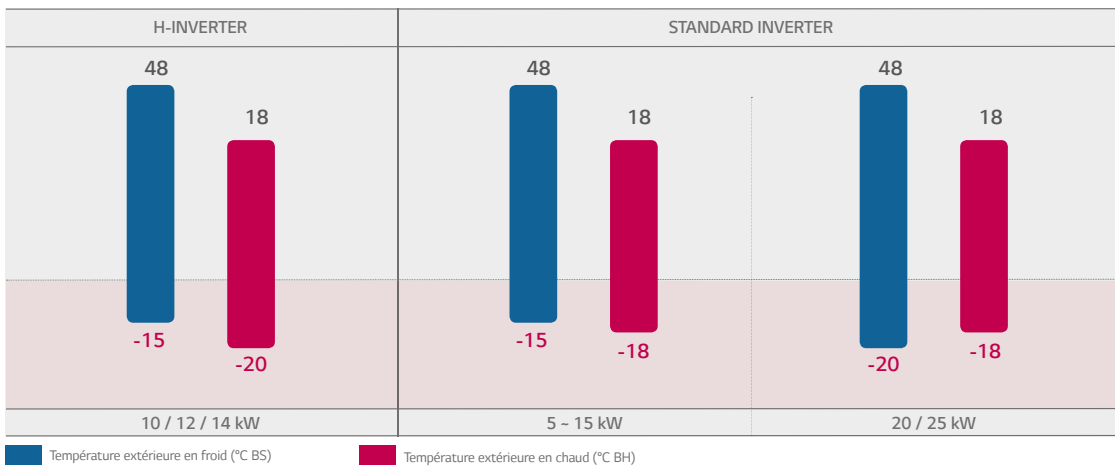

## Fonctionnement stable

Performances de refroidissement à basse température élevées et stables.

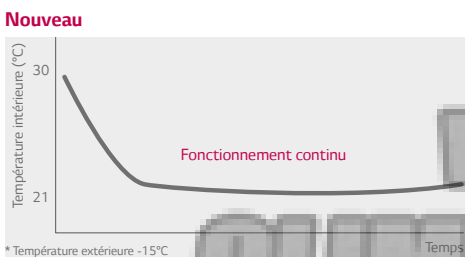
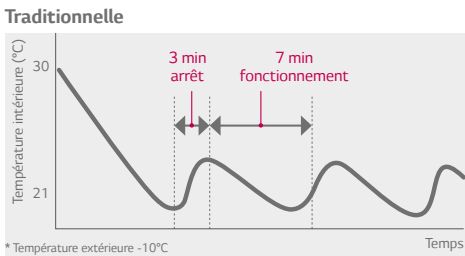

## Puissances de chauffage importantes à basse température

### Performances de chauffage à basse température

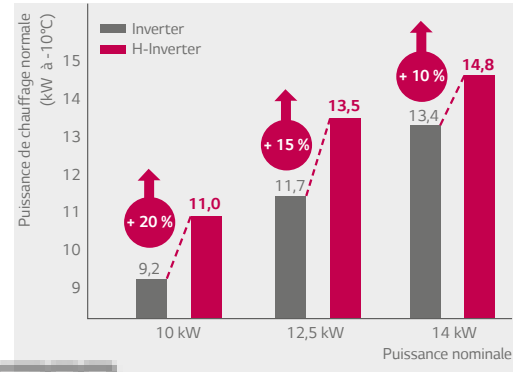

WWW.  
CLIM-PLANETE  
.COM

# SILENCE MAXIMUM

## Nouvelles grilles et ventilateurs

L'adoption d'une nouvelle grille de protection des ventilateurs et le recours à des ventilateurs spécialement conçus pour l'optimisation aérodynamique ont permis de réduire le niveau sonore des unités extérieures d'environ 2 dB(A).

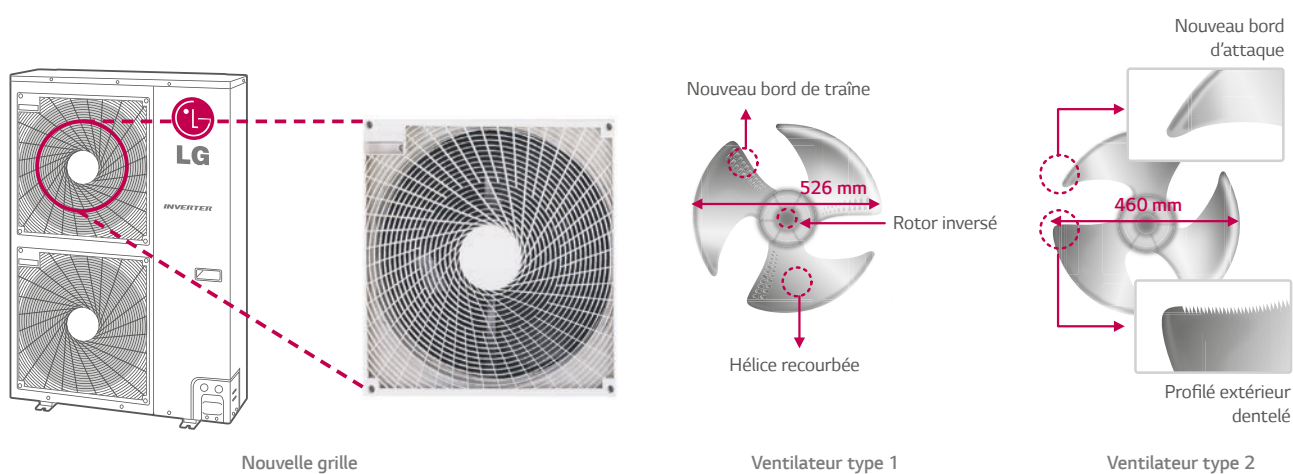

## Mode Nuit

Le Mode Nuit permet de réduire jusqu'à 6 dB le niveau sonore du groupe grâce à un réglage sur la platine électronique.

### Mode Refroidissement

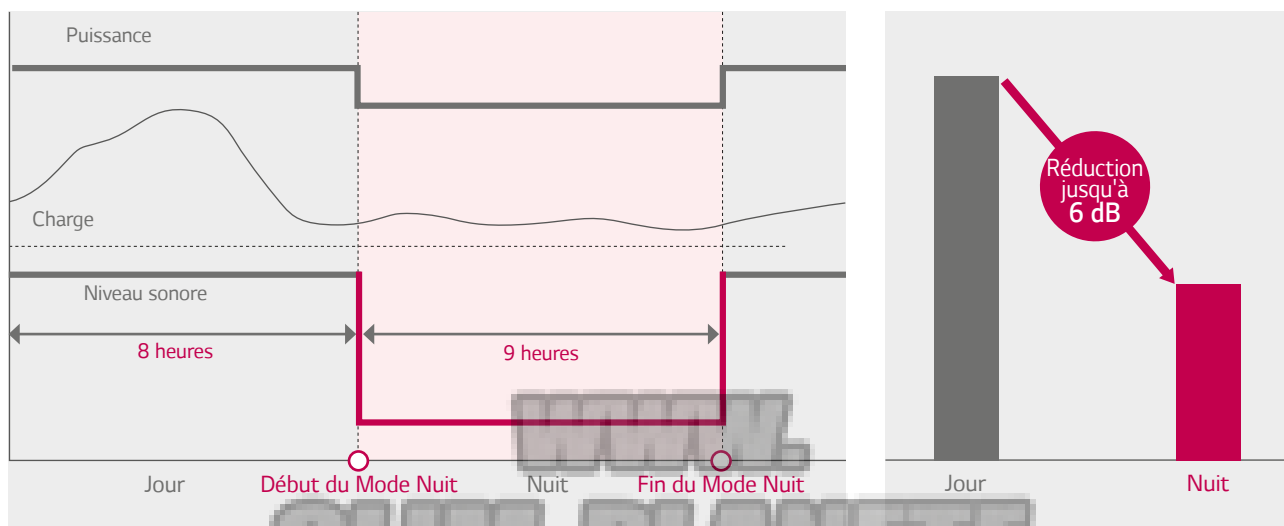

\* Sauf modèles UU09W ULD / UU12W ULD

# EXPLOITATION ET MAINTENANCE SIMPLES

## Mode froid forcé

L'opération froid forcé permet de rapatrier le fluide lors des interventions de maintenance sur le système quelle que soit la température extérieure.

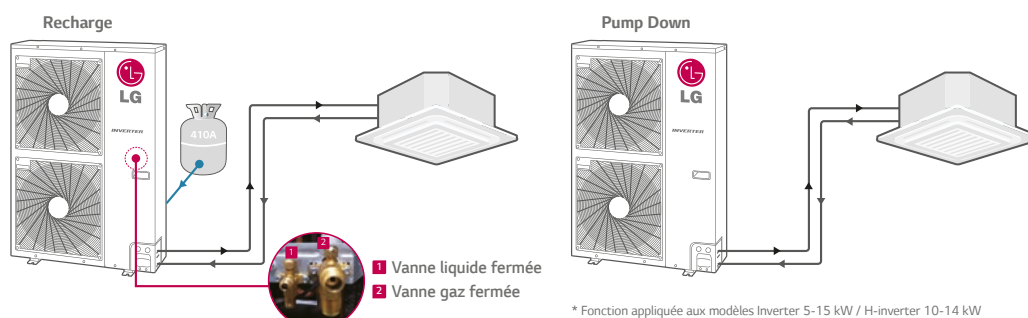

## Fonction ON/OFF sur l'unité extérieure

Possibilité de couper l'ensemble du système par l'intermédiaire d'un contact sec intégré dans le groupe extérieur.

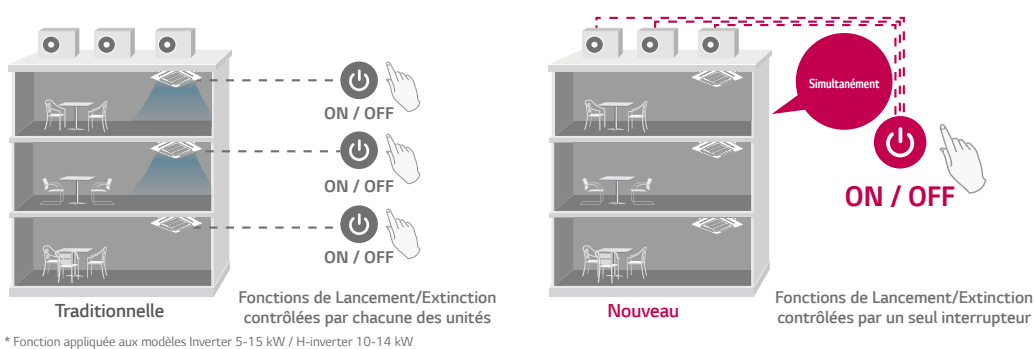

## Programmation hebdomadaire

Avec les nouvelles unités de la gamme tertiaire, il est possible de configurer 2 programmations par jour jusqu'à 14 programmations hebdomadaires.

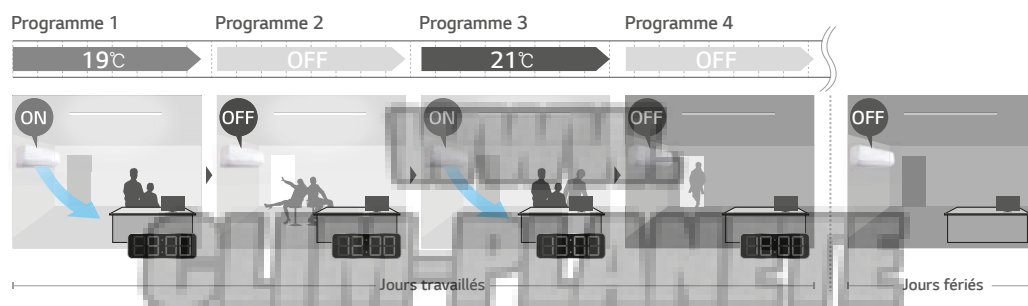

# ÉCONOMIE ÉNERGÉTIQUE

## Contrôle du courant absorbé

Cette fonction permet de maintenir la consommation électrique maximum de l'unité dans une limite prédéfinie pour limiter la consommation et éviter à l'installation de disjoncter.

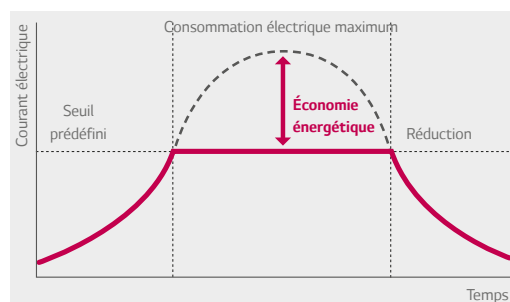

\* Fonction appliquée aux modèles H-Inverter 10-14 kW et Inverter 20-25 kW

## Blocage du mode de fonctionnement

En réglant les interrupteurs DIP switch, il est possible de bloquer le mode de fonctionnement en refroidissement seul ou chauffage seul.

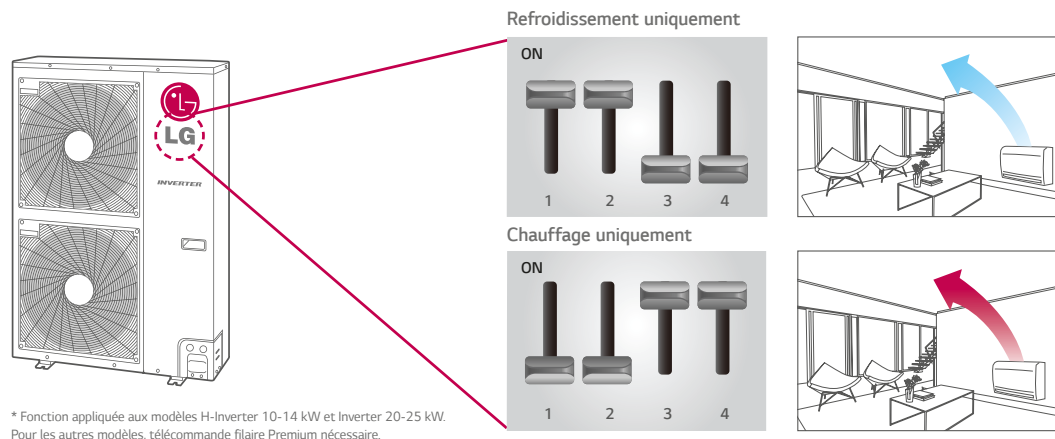

## Consommation électrique réduite en mode veille

Cette innovation permet de couper l'alimentation électrique des composants du système pendant la phase de veille de l'installation.

De cette manière, les consommations électriques de veille des nouvelles unités extérieures H-Inverter s'avèrent inférieures de 90 % par rapport aux versions précédentes.

H-Inverter monophasé 10-14 kW

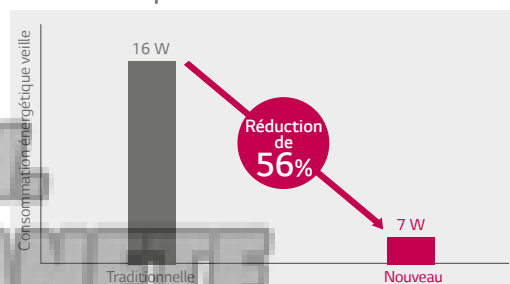

# MONO-SPLIT CASSETTES 4 VOIES



MONO-SPLIT  
TERTIAIRE

# CASSETTES 4 VOIES

## Dimensions compactes

Les dimensions des cassettes 4 voies sont étudiées pour réduire au minimum les encombrements en hauteur des unités et permettre l'installation de ces produits dans toutes les situations possibles et imaginables.

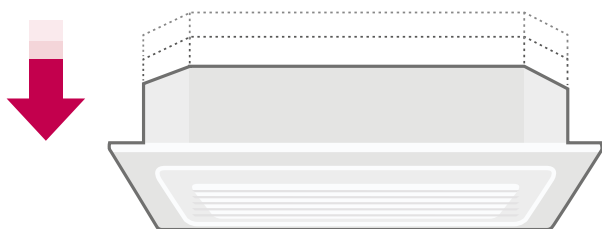

L x P : 840 x 840 mm

Standard inverter	Hauteur
7,1-8,0 kW	204 mm
10,0 kW	246 mm
12,5-15 kW	288 mm

## Réglage du fonctionnement du ventilateur en fonction de la hauteur du lieu d'installation

Avec les cassettes 4 voies LG, il est possible de sélectionner la vitesse de rotation du moteur en fonction de la hauteur du local pour pouvoir adapter le flux au type d'installation. En d'autres termes, il est possible de faire fonctionner le ventilateur à une vitesse d'autant plus élevée que la hauteur du sol à l'unité augmente. La vitesse de rotation du ventilateur peut être sélectionnée à l'aide de la commande filaire.

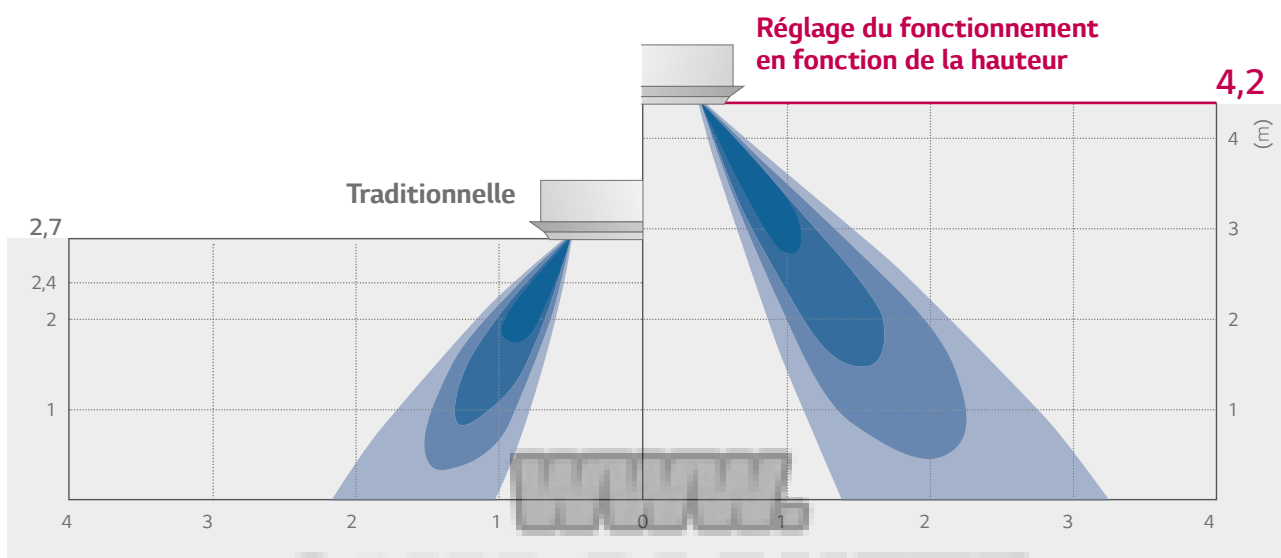

CLIM-PLANETE  
.COM

# CASSETTES 4 VOIES

## Grille mobile pour le nettoyage du filtre

- Installation sur l'unité intérieure
- Contrôle de la stabilité pendant le mouvement
- 4 points d'ancrage
- Mémoire de la hauteur de descente
- Descente max 4,5 m

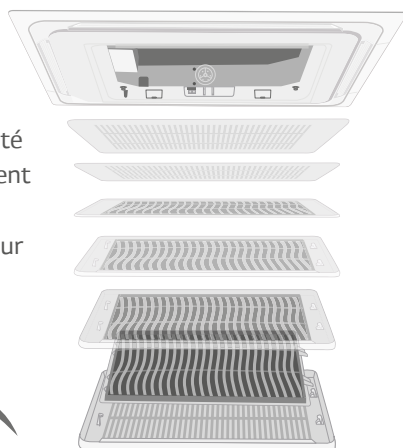
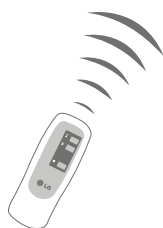

### 4 points d'ancrage

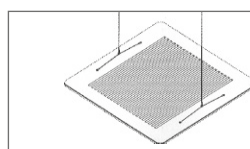

### Contrôle de la stabilité pendant le mouvement

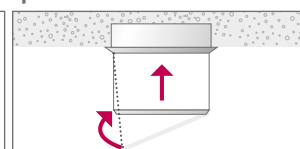

### Mémoire de la hauteur de descente

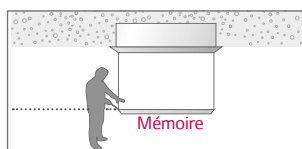

### Arrêt automatique au sol



- Fonctionnement avec commande filaire PQRCVSL0QW et commande à distance compris dans la grille PTEGMO.
- Pour les cassettes 840x840
- Appliqué à la façade PT-UMC1

## Orientation indépendante

Chacun des volets d'air peut être orienté de façon indépendante pour mieux gérer le flux d'air en adéquation avec la géométrie des espaces (fonction disponible en cas d'utilisation de la commande filaire\*).

### Orientation simultanée

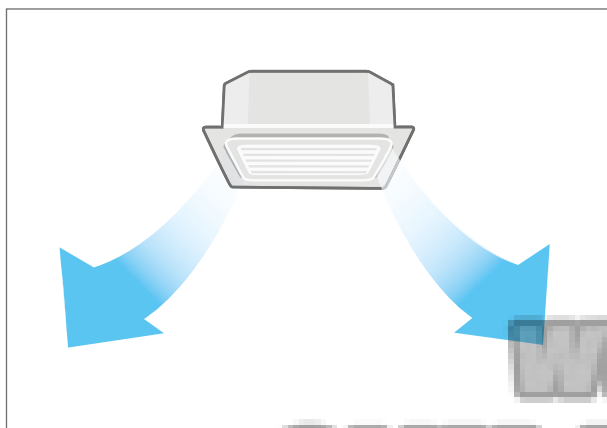

### Orientation indépendante

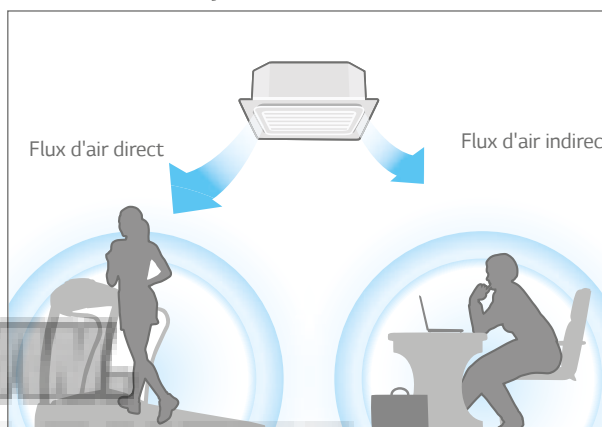

\* avec commande filaire PQRCVSL0QW

# CASSETTES 4 VOIES MONOPHASÉES



UT36H / UT42H / UT48H



UU24WH



UU36WH  
UU42WH  
UU48WH

UNITE INTERIEURE				UT36H NM4	UT42H NM4	UT48H NM4
Puissance	Refr.	Min/Nom/Max	kW	4.5 / 9.5 / 13.0	5.0 / 12.1 / 14.5	5.5 / 13.4 / 16.0
	Chauf.	Min/Nom/Max	kW	5.0 / 10.8 / 13.7	5.5 / 13.5 / 16.5	6.1 / 15.5 / 18.0
Puissance à -7°C	Chauf.	Max	kW	11.5	13.9	15.3
	Refr.	Nom	kW	2.15	3.13	3.80
Puissance absorbée	Chauf.	Nom	kW	2.39	3.35	4.05
	Refr.	Nom	kW	2.15	3.13	3.80
Puissance absorbée (UI)		Min/Nom/Max	W	40 / 190 / 210	50 / 190 / 210	50 / 190 / 210
Intensité absorbée		Nom	A	9.1 / 11.2	14.2 / 15.3	17.4 / 17.8
Alimentation électrique			ø/V/Hz	1 / 220-240 / 50	1 / 220-240 / 50	1 / 220-240 / 50
EER				4.42	3.87	3.53
COP				4.53	4.03	3.83
SEER				7.30	-	-
SCOP				4.60	-	-
Pdesign (@-10°C)			kW	10.0	-	-
Classe d'efficacité	Refr./Chauf.			A++ / A++	-	-
Consommation annuelle	Refr./Chauf.		kWh	455 / 3,043	-	-
Diamètres frigorifiques	Liquide		mm (")	ø 9.52 (3/8)	ø 9.52 (3/8)	ø 9.52 (3/8)
	Gaz		mm (")	ø 15.88 (5/8)	ø 15.88 (5/8)	ø 15.88 (5/8)
	Condensats	ext./int.	mm	32 / 25	32 / 25	32 / 25
Débit d'air		Max/Moy/Min	m³/min	32.0 / 26.1 / 20.2	33.0 / 28.0 / 21.0	33.0 / 28.0 / 22.0
Pression sonore (1 m)	Refr.	Max/Moy/Min	dBA	44 / 40 / 36	45 / 41 / 37	45 / 41 / 38
Puissance sonore	Refr.	Max	dBA	62	62	62
Débit de déshumidification			l/h	1.5	3.3	4.4
Dimensions	Corps	LxHxP	mm	840 x 288 x 840	840 x 288 x 840	840 x 288 x 840
Poids net	Corps		kg	28.0	28.0	28.0
Façade	Référence			PT-UMC1	PT-UMC1	PT-UMC1
	Couleur		RAL	9003	9003	9003
	Dimensions	LxHxP	mm	950 x 25 x 950	950 x 25 x 950	950 x 25 x 950
	Poids		kg	5.0	5.0	5.0
UNITE EXTERIEURE				UU36WH U34	UU42WH U34	UU48WH U34
Compresseur	Type			Rotatif	Rotatif	Rotatif
Débit d'air		Nom	m³/min	110	110	110
Pression sonore (1 m)	Refr.	Nom	dBA	51	52	52
	Chauf.	Nom	dBA	53	54	54
Puissance sonore	Refr.	Max	dBA	66	67	68
Dimensions	LxHxP		mm	950 x 1,380 x 330	950 x 1,380 x 330	950 x 1,380 x 330
Poids net			kg	91.5	91.5	91.5
Refrigérant	Type			R410A	R410A	R410A
	Précharge		g	3,400	3,400	3,400
	Complément de charge (après 7.5m)		g/m	40	40	40
Limites de fonctionnement	Refr.	Min-Max	°C BS	-15 - 48	-15 - 48	-15 - 48
	Chauf.	Min-Max	°C BH	-20 - 18	-20 - 18	-20 - 18
Alimentation électrique			ø/V/Hz	1 / 220-240 / 50	1 / 220-240 / 50	1 / 220-240 / 50
Câble d'alimentation électrique			mm²	3G6	3G6	3G6
Câble de raccordement UE-UI			mm²	4 x 1,5	4 x 1,5	4 x 1,5
Disjoncteur			A	D32A	D32A	D32A
Longueur frigorifique		Min-Max	m	5 - 75	5 - 75	5 - 75
Dénivelé frigorifique		Max	m	30	30	30
Diamètres frigorifiques	Liquide		mm (")	ø 9.52 (3/8)	ø 9.52 (3/8)	ø 9.52 (3/8)
	Gaz		mm (")	ø 15.88 (5/8)	ø 15.88 (5/8)	ø 15.88 (5/8)

Les protections et sections de câbles sont données à titre indicatif. Elles doivent être dimensionnées en fonction des paramètres de l'installation, selon la norme NF C15-100. Pour notre politique de perfectionnement constant de nos produits, les caractéristiques et les données susmentionnées sont sous réserve de modifications sans obligation de préavis. Les images des produits et accessoires ont une vocation purement indicative, pour des exigences graphiques, les couleurs des produits peuvent différer de la réalité. Ces produits contiennent des gaz à effet de serre fluorés.

# CASSETTES 4 VOIES TRIPHASÉES



UT36H / UT42H / UT48H



UU37WH  
UU43WH  
UU49WH



UNITE INTERIEURE				UT36H NM4	UT42H NM4	UT48H NM4
Puissance	Refr.			4.5 / 9.5 / 13.0	5.0 / 12.1 / 14.5	5.5 / 13.4 / 16.0
	Chauf.	Min/Nom/Max	kW	5.0 / 10.8 / 13.7	5.5 / 13.5 / 16.5	6.1 / 15.5 / 18.0
Puissance à -7°C	Chauf.	Max	kW	11.5	13.9	15.3
	Refr.	Nom	kW	2.15	3.13	3.80
Puissance absorbée	Refr.	Nom	kW	2.39	3.35	4.05
	Chauf.	Nom	kW	2.39	3.35	4.05
Puissance absorbée (UI)		Min/Nom/Max	W	40 / 190 / 210	50 / 190 / 210	50 / 190 / 210
Intensité absorbée		Nom	A	3.8 / 4.2	5.5 / 5.9	6.7 / 7.1
Alimentation électrique			ø/V/Hz	1 / 220-240 / 50	1 / 220-240 / 50	1 / 220-240 / 50
EER				4.42	3.87	3.53
COP				4.53	4.03	3.83
SEER				6.80	-	-
SCOP				4.60	-	-
Pdesign (@-10°C)			kW	10.0	-	-
Classe d'efficacité	Refr./Chauf.			A++ / A++	-	-
Consommation annuelle	Refr./Chauf.		kWh	489 / 3,043	-	-
Diamètres frigorifiques	Liquide		mm (")	ø 9.52 (3/8)	ø 9.52 (3/8)	ø 9.52 (3/8)
	Gaz		mm (")	ø 15.88 (5/8)	ø 15.88 (5/8)	ø 15.88 (5/8)
	Condensats	ext./int.	mm	32 / 25	32 / 25	32 / 25
Débit d'air		Max/Moy/Min	m³/min	32.0 / 26.1 / 20.2	33.0 / 28.0 / 21.0	33.0 / 28.0 / 22.0
Pression sonore (1 m)	Refr.	Max/Moy/Min	dBa	44 / 40 / 36	45 / 41 / 37	45 / 41 / 38
	Chauf.	Max	dBa	62	62	62
Puissance sonore	Refr.	Max	dBa	62	62	62
Débit de déshumidification			l/h	1.5	3.3	4.4
Dimensions	Corps	LxHxP	mm	840 x 288 x 840	840 x 288 x 840	840 x 288 x 840
Poids net	Corps		kg	28.0	28.0	28.0
Façade	Référence			PT-UMC1	PT-UMC1	PT-UMC1
	Couleur		RAL	9003	9003	9003
	Dimensions	LxHxP	mm	950 x 25 x 950	950 x 25 x 950	950 x 25 x 950
	Poids		kg	5.0	5.0	5.0
UNITE EXTERIEURE				UU37WH U33	UU43WH U33	UU49WH U33
Compresseur	Type			Rotatif	Rotatif	Rotatif
Débit d'air		Nom	m³/min	110	110	110
	Refr.	Nom	dBa	51	52	52
Pression sonore (1 m)	Chauf.	Nom	dBa	53	54	54
	Refr.	Max	dBa	66	67	68
Dimensions	LxHxP		mm	950 x 1,380 x 330	950 x 1,380 x 330	950 x 1,380 x 330
Poids net			kg	93.0	93.0	93.0
Refrigérant	Type			R410A	R410A	R410A
	Précharge		g	3,400	3,400	3,400
	Complément de charge (après 7.5m)		g/m	40	40	40
Limites de fonctionnement	Refr.	Min-Max	°C BS	-15 ~ 48	-15 ~ 48	-15 ~ 48
	Chauf.	Min-Max	°C BH	-20 ~ 18	-20 ~ 18	-20 ~ 18
Alimentation électrique			ø/V/Hz	3 / 380-415 / 50	3 / 380-415 / 50	3 / 380-415 / 50
Câble d'alimentation électrique			mm²	5G2,5	5G2,5	5G2,5
Câble de raccordement UE-UI			mm²	4 x 1,5	4 x 1,5	4 x 1,5
Disjoncteur			A	D20A	D20A	D20A
Longueur frigorifique		Min-Max	m	5 - 75	5 - 75	5 - 75
Dénivelé frigorifique		Max	m	30	30	30
Diamètres frigorifiques	Liquide		mm (")	ø 9.52 (3/8)	ø 9.52 (3/8)	ø 9.52 (3/8)
	Gaz		mm (")	ø 15.88 (5/8)	ø 15.88 (5/8)	ø 15.88 (5/8)

Les protections et sections de câbles sont données à titre indicatif. Elles doivent être dimensionnées en fonction des paramètres de l'installation, selon la norme NFC15-100. Pour notre politique de perfectionnement constant de nos produits, les caractéristiques et les données susmentionnées sont sous réserve de modifications sans obligation de préavis. Les images des produits et accessoires ont une vocation purement indicative, pour des exigences graphiques, les couleurs des produits peuvent différer de la réalité. Ces produits contiennent des gaz à effet de serre fluorés.

# CASSETTES 4 VOIES MONOPHASÉES



CT09 / CT12 / CT18  
/ CT24 / UT30

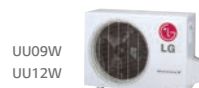

UNITE INTERIEURE				CT09 NR2	CT12 NR2	CT18 NQ4	CT24 NP4	UT30 NP4
Puissance	Refr.			1.0 / 2.5 / 2.8	1.4 / 3.4 / 3.7	2.0 / 4.7 / 5.5	2.8 / 7.1 / 7.8	3.2 / 8.0 / 8.8
	Chauf.	Min/Nom/Max	kW	1.2 / 3.0 / 3.3	1.6 / 4.0 / 4.4	2.2 / 5.5 / 6.1	3.2 / 8.0 / 8.8	3.6 / 9.0 / 9.9
Puissance à -7°C	Chauf.	Max	kW	2.7	3.6	4.9	7.2	8.1
	Refr.	Nom	kW	0.75	1.06	1.56	1.92	2.49
Puissance absorbée	Chauf.	Nom	kW	0.81	1.10	1.66	2.21	2.72
	Refr.	Min/Nom/Max	W	10 / 20 / 20	10 / 20 / 20	10 / 30 / 40	20 / 50 / 60	30 / 70 / 80
Puissance absorbée (UI)		Nom	A	3.3/3.5	4.61/4.78	7.1 / 7.5	8.3 / 9.6	10.8 / 11.8
Alimentation électrique			ø/V/Hz	1 / 220-240 / 50	1 / 220-240 / 50	1 / 220-240 / 50	1 / 220-240 / 50	1 / 220-240 / 50
EER				3.33	3.21	3.22	3.70	3.21
COP				3.70	3.64	3.62	3.62	3.31
SEER				5.11	5.61	6.10	6.80	6.30
SCOP				3.81	3.91	4.25	4.20	4.00
Pdesign (@-10°C)			kW	2.8	3.0	4.1	6.3	6.8
Classe d'efficacité	Refr./Chauf.			A / A	A+ / A	A++ / A+	A++ / A+	A++ / A+
Consommation annuelle	Refr./Chauf.		kWh	172 / 1,032	213 / 1,077	297 / 1,351	350 / 2,110	444 / 2,380
Diamètres frigorifiques	Liquide		mm (")	ø 6.35 (1/4)	ø 6.35 (1/4)	ø 6.35 (1/4)	ø 9.52 (3/8)	ø 9.52 (3/8)
	Gaz		mm (")	ø 9.52 (3/8)	ø 9.52 (3/8)	ø 12.7 (1/2)	ø 15.88 (5/8)	ø 15.88 (5/8)
	Condensats	ext./int.	mm	32 / 25	32 / 25	32 / 25	32 / 25	32 / 25
Débit d'air		Max/Moy/Min	m³/min	8.5 / 7.0 / 6.0	9.5 / 8.0 / 7.0	13.0 / 12.0 / 11.0	17.0 / 15.0 / 13.0	19.0 / 17.0 / 15.0
Pression sonore (1 m)	Refr.	Max/Moy/Min	dBA	36 / 33 / 30	38 / 35 / 32	41 / 39 / 36	38 / 36 / 34	40 / 37 / 35
Puissance sonore	Refr.	Max	dBA	48	51	57	57	57
Débit de déshumidification			l/h	1.4	1.7	2.1	2.4	2.5
Dimensions	Corps	LxHxP	mm	570 x 214 x 570	570 x 214 x 570	570 x 256 x 570	840 x 204 x 840	840 x 204 x 840
Poids net	Corps		kg	14.0	14.0	15.3	20.5	20.5
Façade	Référence			PT-UQC	PT-UQC	PT-UQC	PT-UMC1	PT-UMC1
	Couleur		RAL	9003	9003	9003	9003	9003
	Dimensions	LxHxP	mm	700 x 22 x 700	700 x 22 x 700	700 x 22 x 700	950 x 25 x 950	950 x 25 x 950
	Poids		kg	3.0	3.0	3.0	5.0	5.0
UNITE EXTERIEURE				UU09W ULD	UU12W ULD	UU18W UE4	UU24W U44	UU30W U44
Compresseur	Type			Rotatif	Rotatif	Rotatif	Rotatif	Rotatif
Débit d'air		Nom	m³/min	32	32	50	58	58
	Refr.	Nom	dBA	47	47	47	48	48
Pression sonore (1 m)	Chauf.	Nom	dBA	48	48	52	52	52
	Refr.	Max	dBA	56	57	63	67	68
Puissance sonore								
Dimensions	LxHxP		mm	770 x 540 x 245	770 x 540 x 245	870 x 655 x 320	950 x 834 x 330	950 x 834 x 330
Poids net			kg	32.0	32.0	44.6	56.1	58.0
Refrigerant	Type			R410A	R410A	R410A	R410A	R410A
	Précharge		g	1,000	1,000	1,300	2,000	2,000
	Complément de charge (après 7.5m)		g/m	20	20	20	40	40
Limites de fonctionnement	Refr.	Min-Max	°C BS	-10 - 43	-10 - 43	-15 - 48	-15 - 48	-15 - 48
	Chauf.	Min-Max	°C BH	-18 - 18	-18 - 18	-18 - 18	-18 - 18	-18 - 18
Alimentation électrique			ø/V/Hz	1 / 220-240 / 50	1 / 220-240 / 50	1 / 220-240 / 50	1 / 220-240 / 50	1 / 220-240 / 50
Câble d'alimentation électrique			mm²	3G1,5	3G1,5	3G2,5	3G4	3G4
Câble de raccordement UE-UI			mm²	4 x 1,5	4 x 1,5	4 x 1,5	4 x 1,5	4 x 1,5
Disjoncteur			A	D6A	D10A	D20A	D25A	D25A
Longueur frigorifique		Min-Max	m	5 - 15	5 - 15	5 - 30	5 - 50	5 - 50
Dénivelé frigorifique		Max	m	10	10	30	30	30
Diamètres frigorifiques	Liquide		mm (")	ø 6.35 (1/4)	ø 6.35 (1/4)	ø 6.35 (1/4)	ø 9.52 (3/8)	ø 9.52 (3/8)
	Gaz		mm (")	ø 9.52 (3/8)	ø 9.52 (3/8)	ø 12.7 (1/2)	ø 15.88 (5/8)	ø 15.88 (5/8)

Les protections et sections de câbles sont données à titre indicatif. Elles doivent être dimensionnées en fonction des paramètres de l'installation, selon la norme NF C15-100. Pour notre politique de perfectionnement constant de nos produits, les caractéristiques et les données susmentionnées sont sous réserve de modifications sans obligation de préavis. Les images des produits et accessoires ont une vocation purement indicative, pour des exigences graphiques, les couleurs des produits peuvent différer de la réalité. Ces produits contiennent des gaz à effet de serre fluorés.

# CASSETTES 4 VOIES MONOPHASÉES



UT36 / UT42 /  
UT48 / UT60



UU36W



UU42W  
UU48W  
UU60W



UNITE INTERIEURE				UT36 NN2	UT42 NM2	UT48 NM2	UT60 NM2
Puissance	Refr.		kW	4.0/10.0/11.0	5.0/12.5/13.8	5.5/13.9/15.7	5.9/14.6/16.3
	Chauf.	Min/Nom/Max	kW	4.4/11.0/12.1	5.0/14.0/15.4	6.4/15.4/17.6	6.8/16.9/18.7
Puissance à -7°C	Chauf.	Max	kW	9.8	12.5	14.3	15.2
	Refr.	Nom	kW	2.82	3.89	4.62	5.40
Puissance absorbée	Chauf.	Nom	kW	3.09	3.88	4.49	5.50
		Min/Nom/Max	W	40/130/140	70/190/210	80/190/210	80/190/210
Puissance absorbée (UI)		Nom	A	12.3/13.4	16.9/16.9	20.1/19.6	23.5/23.9
Intensité absorbée							
Alimentation électrique			ø/V/Hz	1/220-240/50	1/220-240/50	1/220-240/50	1/220-240/50
EER				3.55	3.21	3.01	2.70
COP				3.56	3.61	3.41	3.07
SEER				5.41	-	-	-
SCOP				3.81	-	-	-
Pdesign (@-10°C)			kW	7.6	-	-	-
Classe d'efficacité	Refr./Chauf.		A/A	-	-	-	-
Consommation annuelle	Refr./Chauf.		kWh	648/2,800	-	-	-
Diamètres frigorifiques	Liquide		mm (")	ø 9.52 (3/8)	ø 9.52 (3/8)	ø 9.52 (3/8)	ø 9.52 (3/8)
	Gaz		mm (")	ø 15.88 (5/8)	ø 15.88 (5/8)	ø 15.88 (5/8)	ø 15.88 (5/8)
	Condensats	ext./int.	mm	32/25	32/25	32/25	32/25
Débit d'air		Max/Moy/Min	m³/min	24.0/22.0/19.0	30.0/28.0/26.0	34.0/32.0/30.0	34.0/32.0/30.0
Pression sonore (1 m)	Refr.	Max/Moy/Min	dBA	43/40/37	46/44/43	49/47/45	49/47/45
Puissance sonore	Refr.	Max	dBA	62	65	66	66
Débit de déshumidification			l/h	2.7	3.6	4.4	5.5
Dimensions	Corps	LxHxP	mm	840x246x840	840x288x840	840x288x840	840x288x840
Poids net	Corps		kg	22.3	24.6	24.6	24.6
Façade	Référence			PT-UMC1	PT-UMC1	PT-UMC1	PT-UMC1
	Couleur		RAL	9003	9003	9003	9003
	Dimensions	LxHxP	mm	950 x 25 x 950	950 x 25 x 950	950 x 25 x 950	950 x 25 x 950
	Poids		kg	5.0	5.0	5.0	5.0
UNITE EXTERIEURE				UU36W U02	UU42W U32	UU48W U32	UU60W U32
Compresseur	Type			Rotatif	Rotatif	Rotatif	Rotatif
Débit d'air		Nom	m³/min	90	110	110	110
Pression sonore (1 m)	Refr.	Nom	dBA	53	52	52	52
	Chauf.	Nom	dBA	54	54	54	54
Puissance sonore	Refr.	Max	dBA	66	67	68	71
Dimensions	LxHxP		mm	950x1,170x330	950x1,380x330	950x1,380x330	950x1,380x330
Poids net			kg	81.0	92.0	92.0	92.0
Refrigérant	Type			R410A	R410A	R410A	R410A
	Précharge		g	2,800	3,400	3,400	3,400
	Complément de charge (après 7.5m)		g/m	40	40	40	40
Limites de fonctionnement	Refr.	Min-Max	°C BS	-15-48	-15-48	-15-48	-15-48
	Chauf.	Min-Max	°C BH	-18-18	-18-18	-18-18	-18-18
Alimentation électrique			ø/V/Hz	1/220-240/50	1/220-240/50	1/220-240/50	1/220-240/50
Câble d'alimentation électrique			mm²	3G6	3G6	3G6	3G10
Câble de raccordement UE-UI			mm²	4 x 1,5	4 x 1,5	4 x 1,5	4 x 1,5
Disjoncteur			A	D32A	D32A	D32A	D40A
Longueur frigorifique		Min-Max	m	5-50	5-75	5-75	5-75
Dénivelé frigorifique		Max	m	30	30	30	30
Diamètres frigorifiques	Liquide		mm (")	ø 9.52 (3/8)	ø 9.52 (3/8)	ø 9.52 (3/8)	ø 9.52 (3/8)
	Gaz		mm (")	ø 15.88 (5/8)	ø 15.88 (5/8)	ø 15.88 (5/8)	ø 15.88 (5/8)

Les protections et sections de câbles sont données à titre indicatif. Elles doivent être dimensionnées en fonction des paramètres de l'installation, selon la norme NF C15-100. Pour notre politique de perfectionnement constant de nos produits, les caractéristiques et les données susmentionnées sont sous réserve de modifications sans obligation de préavis. Les images des produits et accessoires ont une vocation purement indicative, pour des exigences graphiques, les couleurs des produits peuvent différer de la réalité. Ces produits contiennent des gaz à effet de serre fluorés.

# CASSETTES 4 VOIES TRIPHASÉES



UT36 / UT42 /  
UT48 / UT60



UU37W



UU43W  
UU49W  
UU61W



UNITE INTERIEURE				UT36 NN2	UT42 NM2	UT48 NM2	UT60 NM2
Puissance	Refr.			4.0/10.0/11.0	5.0/12.5/13.8	5.5/13.9/15.7	5.9/14.6/16.3
	Chauf.	Min/Nom/Max	kW	4.4/11.0/12.1	5.0/14.0/15.4	6.4/15.3/17.6	6.8/16.9/18.7
Puissance à -7°C	Chauf.	Max	kW	9.8	12.5	14.3	15.2
	Refr.	Nom	kW	2.82	3.89	4.62	5.40
Puissance absorbée	Chauf.	Nom	kW	3.09	3.88	4.49	5.50
	Refr.	Min/Nom/Max	W	40/130/140	70/190/210	80/190/210	80/190/210
Puissance absorbée (UI)		Nom	A	4.1/4.5	5.6/5.6	6.7/6.5	7.8/8.0
Intensité absorbée							
Alimentation électrique			ø/V/Hz	1/220-240/50	1/220-240/50	1/220-240/50	1/220-240/50
EER				3.55	3.21	3.01	2.70
COP				3.56	3.61	3.41	3.07
SEER				5.41	-	-	-
SCOP				3.81	-	-	-
Pdesign (@-10°C)			kW	7.6	-	-	-
Classe d'efficacité	Refr./Chauf.			A/A	-	-	-
Consommation annuelle	Refr./Chauf.		kWh	648/2,800	-	-	-
Diamètres frigorifiques	Liquide		mm (")	ø 9.52 (3/8)	ø 9.52 (3/8)	ø 9.52 (3/8)	ø 9.52 (3/8)
	Gaz		mm (")	ø 15.88 (5/8)	ø 15.88 (5/8)	ø 15.88 (5/8)	ø 15.88 (5/8)
	Condensats	ext./int.	mm	32/25	32/25	32/25	32/25
Débit d'air		Max/Moy/Min	m³/min	24.0/22.0/19.0	30.0/28.0/26.0	34.0/32.0/30.0	34.0/32.0/30.0
Pression sonore (1 m)	Refr.	Max/Moy/Min	dBA	43/40/37	46/44/43	49/47/45	49/47/45
Puissance sonore	Refr.	Max	dBA	62	65	66	66
Débit de déshumidification			l/h	2.7	3.6	4.4	5.5
Dimensions	Corps	LxHxP	mm	840x246x840	840x288x840	840x288x840	840x288x840
Poids net	Corps		kg	22.3	24.6	24.6	24.6
Façade	Référence			PT-UMC1	PT-UMC1	PT-UMC1	PT-UMC1
	Couleur		RAL	9003	9003	9003	9003
	Dimensions	LxHxP	mm	950 x 25 x 950	950 x 25 x 950	950 x 25 x 950	950 x 25 x 950
	Poids		kg	5.0	5.0	5.0	5.0
UNITE EXTERIEURE				UU37W UO2	UU43W U32	UU49W U32	UU61W U32
Compresseur	Type			Rotatif	Rotatif	Rotatif	Rotatif
Débit d'air		Nom	m³/min	90	110	110	110
Pression sonore (1 m)	Refr.	Nom	dBA	53	52	52	52
	Chauf.	Nom	dBA	54	54	54	54
Puissance sonore	Refr.	Max	dBA	66	67	68	71
Dimensions	LxHxP		mm	950x1,170x330	950x1,380x330	950x1,380x330	950x1,380x330
Poids net			kg	85.0	96.0	96.0	96.0
Refrigérant	Type			R410A	R410A	R410A	R410A
	Précharge		g	2,800	3,400	3,400	3,400
	Complément de charge (après 7.5m)		g/m	40	40	40	40
Limites de fonctionnement	Refr.	Min-Max	°C BS	-15-48	-15-48	-15-48	-15-48
	Chauf.	Min-Max	°C BH	-18-18	-18-18	-18-18	-18-18
Alimentation électrique			ø/V/Hz	3 / 380-415 / 50	3 / 380-415 / 50	3 / 380-415 / 50	3 / 380-415 / 50
Câble d'alimentation électrique			mm²	5G2,5	5G2,5	5G2,5	5G2,5
Câble de raccordement UE-UI			mm²	4 x 1,5	4 x 1,5	4 x 1,5	4 x 1,5
Disjoncteur			A	D16A	D16A	D16A	D16A
Longueur frigorifique		Min-Max	m	5-50	5-75	5-75	5-75
Dénivelé frigorifique		Max	m	30	30	30	30
Diamètres frigorifiques	Liquide		mm (")	ø 9.52 (3/8)	ø 9.52 (3/8)	ø 9.52 (3/8)	ø 9.52 (3/8)
	Gaz		mm (")	ø 15.88 (5/8)	ø 15.88 (5/8)	ø 15.88 (5/8)	ø 15.88 (5/8)

Les protections et sections de câbles sont données à titre indicatif. Elles doivent être dimensionnées en fonction des paramètres de l'installation, selon la norme NF C15-100.  
 Pour notre politique de perfectionnement constant de nos produits, les caractéristiques et les données susmentionnées sont sous réserve de modifications sans obligation de préavis.  
 Les images des produits et accessoires ont une vocation purement indicative, pour des exigences graphiques, les couleurs des produits peuvent différer de la réalité.  
 Ces produits contiennent des gaz à effet de serre fluorés.



# GAINABLES

MONO-SPLIT  
TERTIAIRE

WWW.  
CLIM-PLANETE  
.COM

# GAINABLES

## Ajustement de la pression statique

La vitesse des ventilateurs peut être modifiée à l'aide de commande filaire. Grâce à ce réglage, il est possible de modifier la vitesse de rotation du ventilateur de l'unité intérieure et d'associer la machine au réseau de gaine installé.

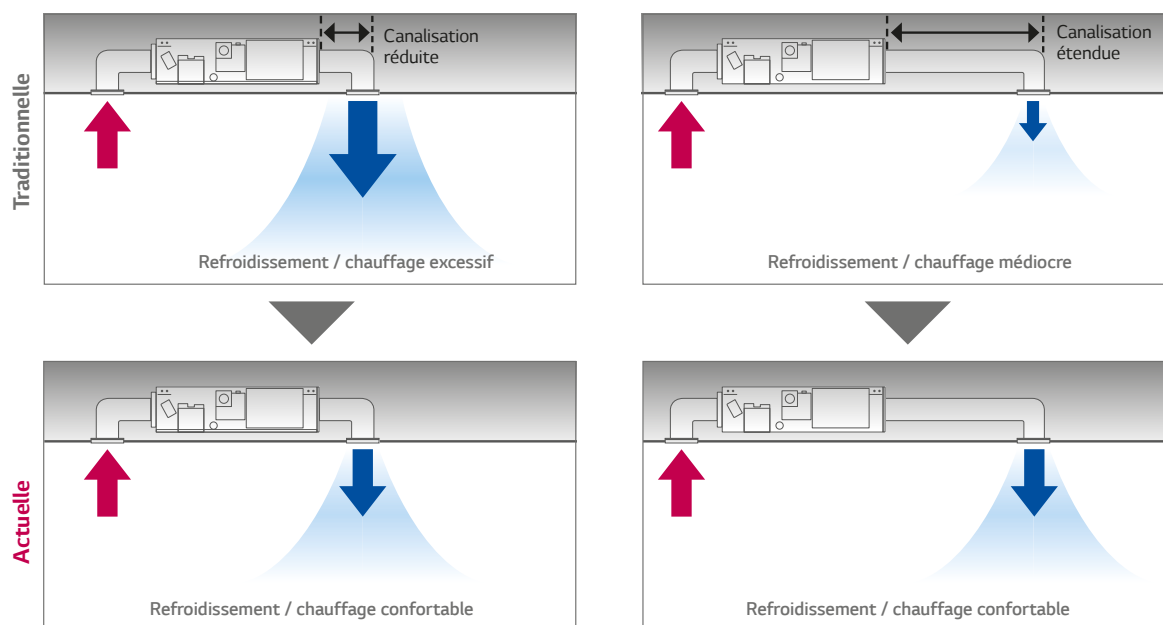

## Pompe de relevage

Pompe de relevage incluse dans les Gainables H-Inverter et Inverter Basse Pression.

Pompe de relevage non incluse dans les gainables Inverter Haute Pression (Accessoire ABDPG).

## Facilité d'installation et de maintenance

La pompe de relevage est installée sur le côté du produit et s'enlève facilement. De cette manière, les opérations de maintenance peuvent être effectuées de façon simple et rapide.

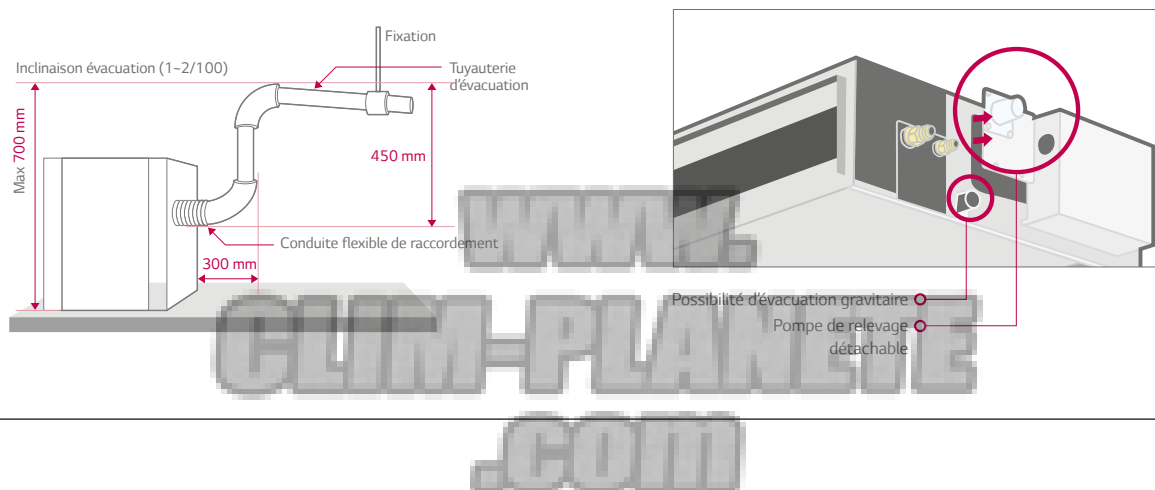

# GAINABLES

## Contrôle par la double sonde

En cas d'utilisation de la commande filaire, la température ambiante présente dans les locaux peut être relevée selon 3 modalités différentes :

- par la sonde placée dans la commande filaire ;
- par la sonde présente à la reprise d'air du gainable ;
- par les deux sondes, en utilisant comme valeur de référence la plus défavorable des deux.

Le contrôle associé à la double sonde est en mesure d'optimiser la température intérieure, pour un environnement plus confortable.

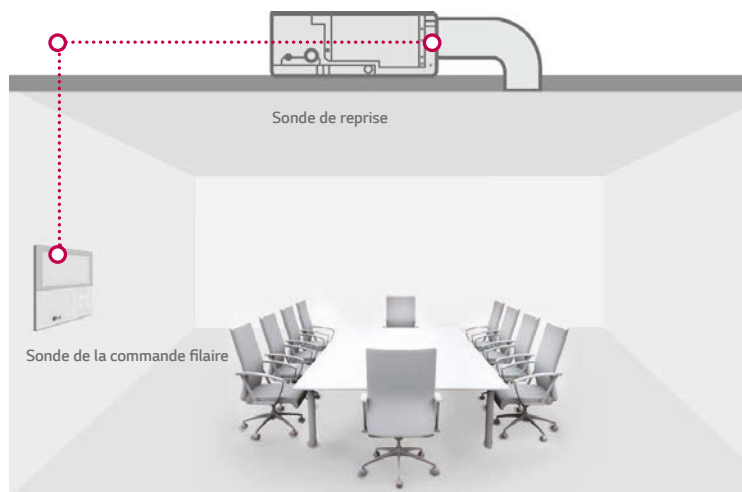

## Possibilité de traiter plusieurs espaces en même temps

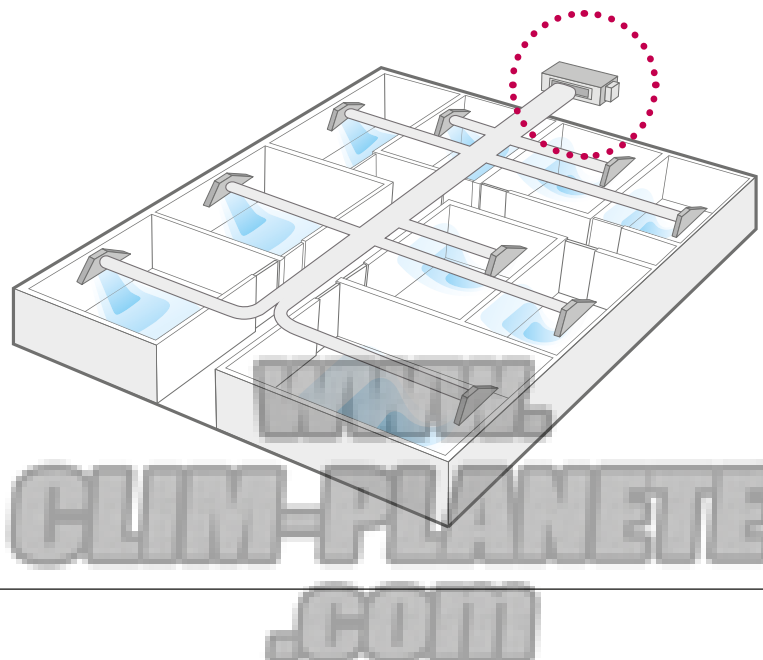

# GAINABLES

## Hauteur réduite

Les nouvelles unités gainables haute pression représentent la solution idéale pour les installations dans des petits espaces.

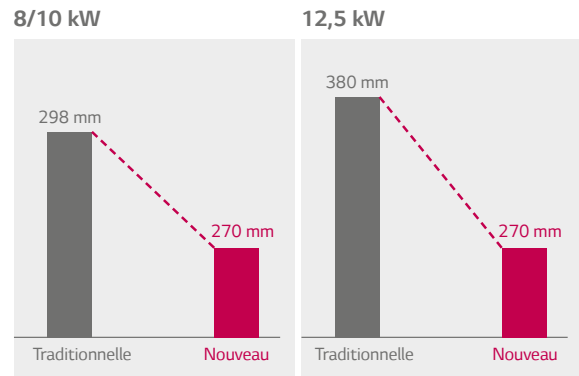
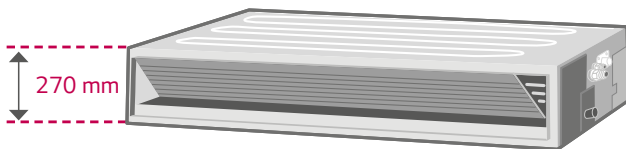

## Pression statique disponible

La pression statique disponible des nouveaux gainables haute pression a été optimisée jusqu'à 150 Pa.

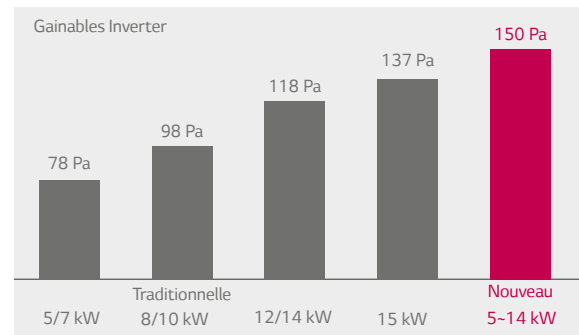

## Facilité d'installation et de maintenance

Il est inutile d'ouvrir tout le panneau pour les activités de manutention ou de réparation car ce panneau est divisé en un panneau pour l'échangeur thermique et un autre pour le moteur / ventilateur. Le filtre peut être enlevé et repositionné facilement même dans des espaces confinés.

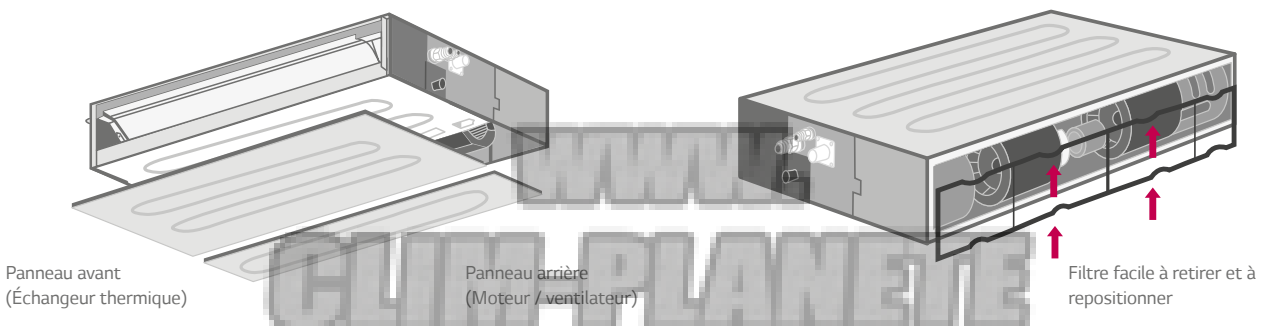

# GAINABLES MONOPHASÉS



HAUTE PRESSION STATIQUE  
UB36H / UB42H / UB48H



UU36WH  
UU42WH  
UU48WH



UNITE INTERIEURE				UB36H NR3	UB42H NR3	UB48H NR3
Puissance	Refr.	Min/Nom/Max	kW	4.8/9.5/13.0	5.1/12.1/14.5	5.5/13.4/16.0
	Chauf.	Min/Nom/Max	kW	5.3/10.8/13.7	5.6/13.5/16.5	6.1/15.5/18.0
Puissance à -7°C	Chauf.	Max	kW	11.2	14.0	15.5
	Refr.	Nom	kW	2.16	3.16	3.88
Puissance absorbée	Chauf.	Nom	kW	2.57	3.50	4.18
	ESP mini	Min/Max	W	80/180	90/190	100/220
Puissance absorbée (UI)	ESP maxi	Min/Max	W	100/200	120/220	190/280
	Refr./Chauf.	Nom	A	10.0/12.0	14.5/16.2	18.1/19.4
Alimentation électrique			ø/V/Hz	1/220-240/50	1/220-240/50	1/220-240/50
EER				4.40	3.83	3.45
COP				4.21	3.86	3.71
SEER				6.54	-	-
SCOP				4.23	-	-
Pdesign (@-10°C)			kW	11.0	-	-
Classe d'efficacité	Refr./Chauf.			A++/A+	-	-
Consommation annuelle	Refr./Chauf.		kWh	508/3,641	-	-
	Liquide		mm (")	ø 9.52 (3/8)	ø 9.52 (3/8)	ø 9.52 (3/8)
Diamètres frigorifiques	Gaz		mm (")	ø 15.88 (5/8)	ø 15.88 (5/8)	ø 15.88 (5/8)
	Condensats	ext./int.	mm	32/25	32/25	32/25
	Débit d'air	Max/Moy/Min	m³/min	34.0/28.0/21.0	37.0/31.0/24.0	40.0/34.0/28.0
Pression sonore (1 m)	Refr.	Max/Moy/Min	dBA	39/37/35	40/38/36	41/39/37
Puissance sonore	Refr.	Max	dBA	60	62	62
Débit de déshumidification			l/h	1.6	3.7	4.5
Dimensions	Corps	LxHxP	mm	1,230x380x590	1,230x380x590	1,230x380x590
Poids net	Corps		kg	53.0	53.0	53.0
Pression statique disponible		Min-Max	mmCE (Pa)	4-12(39-118)	5-12(49-118)	5-12(49-118)
UNITE EXTERIEURE				UU36WH U34	UU42WH U34	UU48WH U34
Compresseur	Type			Rotatif	Rotatif	Rotatif
Débit d'air		Nom	m³/min	110	110	110
	Refr.	Nom	dBA	51	52	52
Pression sonore (1 m)	Chauf.	Nom	dBA	53	54	54
	Refr.	Max	dBA	66	67	68
Puissance sonore						
Dimensions	LxHxP		mm	950x1,380x330	950x1,380x330	950x1,380x330
Poids net			kg	91.5	91.5	91.5
Refrigerant	Type			R410A	R410A	R410A
	Précharge		g	3,400	3,400	3,400
	Complément de charge (après 7.5m)		g/m	40	40	40
Limites de fonctionnement	Refr.	Min-Max	°C BS	-15 - 48	-15 - 48	-15 - 48
	Chauf.	Min-Max	°C BH	-20 - 18	-20 - 18	-20 - 18
Alimentation électrique			ø/V/Hz	1 / 220-240 / 50	1 / 220-240 / 50	1 / 220-240 / 50
Câble d'alimentation électrique			mm²	3G6	3G6	3G6
Câble de raccordement UE-UI			mm²	4 x 1,5	4 x 1,5	4 x 1,5
Disjoncteur			A	D32A	D32A	D32A
Longueur frigorifique		Min-Max	m	5 - 75	5 - 75	5 - 75
Dénivelé frigorifique		Max	m	30	30	30
Diamètres frigorifiques	Liquide		mm (")	ø 9.52 (3/8)	ø 9.52 (3/8)	ø 9.52 (3/8)
	Gaz		mm (")	ø 15.88 (5/8)	ø 15.88 (5/8)	ø 15.88 (5/8)

Les protections et sections de câbles sont données à titre indicatif. Elles doivent être dimensionnées en fonction des paramètres de l'installation, selon la norme NF C15-100.  
Pour notre politique de perfectionnement constant de nos produits, les caractéristiques et les données susmentionnées sont sous réserve de modifications sans obligation de préavis.  
Les images des produits et accessoires ont une vocation purement indicative, pour des exigences graphiques, les couleurs des produits peuvent différer de la réalité.  
Ces produits contiennent des gaz à effet de serre fluorés.

# GAINABLES TRIPHASÉS



HAUTE PRESSION STATIQUE  
UB36H / UB42H / UB48H



UU37WH  
UU43WH  
UU49WH



UNITE INTERIEURE				UB36H NR3	UB42H NR3	UB48H NR3
Puissance	Refr.	Min/Nom/Max	kW	4.8/9.5/13.0	5.1/12.1/14.5	5.5/13.4/16.0
	Chauf.	Min/Nom/Max	kW	5.3/10.8/13.7	5.6/13.5/16.5	6.1/15.5/18.0
Puissance à -7°C	Chauf.	Max	kW	11.2	14.0	15.5
Puissance absorbée	Refr.	Nom	kW	2.16	3.16	3.88
	Chauf.	Nom	kW	2.57	3.50	4.18
Puissance absorbée (UI)	ESP mini	Min/Max	W	80/180	90/190	100/220
	ESP maxi	Min/Max	W	100/200	120/220	190/280
Intensité absorbée	Refr./Chauf.	Nom	A	3.8/4.5	5.6/6.2	6.9/7.4
Alimentation électrique			øV/Hz	1 / 220-240 / 50	1 / 220-240 / 50	1 / 220-240 / 50
EER				4.40	3.83	3.45
COP				4.21	3.86	3.71
SEER				6.54	-	-
SCOP				4.23	-	-
Pdesign (@-10°C)			kW	11.0	-	-
Classe d'efficacité	Refr./Chauf.			A++ / A+	-	-
Consommation annuelle	Refr./Chauf.		kWh	508 / 3,641	-	-
Diamètres frigorifiques	Liquide		mm (")	ø 9.52 (3/8)	ø 9.52 (3/8)	ø 9.52 (3/8)
	Gaz		mm (")	ø 15.88 (5/8)	ø 15.88 (5/8)	ø 15.88 (5/8)
	Condensats	ext./int.	mm	32 / 25	32 / 25	32 / 25
Débit d'air		Max/Moy/Min	m³/min	34.0 / 28.0 / 21.0	37.0 / 31.0 / 24.0	40.0 / 34.0 / 28.0
Pression sonore (1 m)	Refr.	Max/Moy/Min	dBA	39 / 37 / 35	40 / 38 / 36	41 / 39 / 37
Puissance sonore	Refr.	Max	dBA	60	62	62
Débit de déshumidification			l/h	1.6	3.7	4.5
Dimensions	Corps	LxHxP	mm	1,230 x 380 x 590	1,230 x 380 x 590	1,230 x 380 x 590
Poids net	Corps		kg	53.0	53.0	53.0
Pression statique disponible		Min-Max	mmCE (Pa)	4-12(39-118)	5-12(49-118)	5-12(49-118)
UNITE EXTERIEURE				UU37WH U33	UU43WH U33	UU49WH U33
Compresseur	Type			Rotatif	Rotatif	Rotatif
Débit d'air		Nom	m³/min	110	110	110
Pression sonore (1 m)	Refr.	Nom	dBA	51	52	52
	Chauf.	Nom	dBA	53	54	54
Puissance sonore	Refr.	Max	dBA	66	67	68
Dimensions	LxHxP		mm	950x1,380x330	950x1,380x330	950x1,380x330
Poids net			kg	93.0	93.0	93.0
Refrigérant	Type			R410A	R410A	R410A
	Précharge		g	3,400	3,400	3,400
	Complément de charge (après 7.5m)		g/m	40	40	40
Limites de fonctionnement	Refr.	Min-Max	°C BS	-15-48	-15-48	-15-48
	Chauf.	Min-Max	°C BH	-20-18	-20-18	-20-18
Alimentation électrique			øV/Hz	3 / 380-415 / 50	3 / 380-415 / 50	3 / 380-415 / 50
Câble d'alimentation électrique			mm²	5G2,5	5G2,5	5G2,5
Câble de raccordement UE-UI			mm²	4 x 1,5	4 x 1,5	4 x 1,5
Disjoncteur			A	D20A	D20A	D20A
Longueur frigorifique		Min-Max	m	5-75	5-75	5-75
Dénivelé frigorifique		Max	m	30	30	30
Diamètres frigorifiques	Liquide		mm (")	ø 9.52 (3/8)	ø 9.52 (3/8)	ø 9.52 (3/8)
	Gaz		mm (")	ø 15.88 (5/8)	ø 15.88 (5/8)	ø 15.88 (5/8)

Les protections et sections de câbles sont données à titre indicatif. Elles doivent être dimensionnées en fonction des paramètres de l'installation, selon la norme NF C15-100. Pour notre politique de perfectionnement constant de nos produits, les caractéristiques et les données susmentionnées sont sous réserve de modifications sans obligation de préavis. Les images des produits et accessoires ont une vocation purement indicative, pour des exigences graphiques, les couleurs des produits peuvent différer de la réalité. Ces produits contiennent des gaz à effet de serre fluorés.

# GAINABLES MONOPHASÉS



HAUTE PRESSION STATIQUE  
CM18 / CM24 / UM30

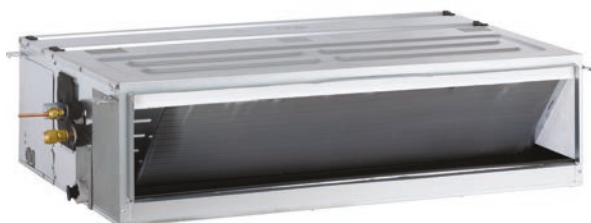

UU18W



UU24W  
UU30W



UNITE INTERIEURE				CM18 N14	CM24 N14	UM30 N14
Puissance	Refr.	Min/Nom/Max	kW	2.0 / 5.0 / 5.4	2.8 / 7.1 / 7.8	3.2 / 7.8 / 8.8
	Chauf.	Min/Nom/Max	kW	2.4 / 6.0 / 6.6	3.2 / 8.0 / 8.8	3.6 / 9.0 / 9.9
Puissance à -7°C	Chauf.	Max	kW	5.4	7.2	8.1
Puissance absorbée	Refr.	Nom	kW	1.46	2.28	2.22
	Chauf.	Nom	kW	1.66	2.49	2.43
Puissance absorbée (UI)	ESP mini	Min/Max	W	50 / 80	50 / 90	90 / 150
	ESP maxi	Min/Max	W	90 / 160	100 / 180	160 / 240
Intensité absorbée	Refr./Chauf.	Nom	A	6.3 / 7.2	10.3 / 10.8	10.1 / 10.7
Alimentation électrique			ø/V/Hz	1 / 220-240 / 50	1 / 220-240 / 50	1 / 220-240 / 50
EER				3.41	3.11	3.51
COP				3.61	3.21	3.70
SEER				5.11	5.21	5.71
SCOP				3.81	3.81	4.01
Pdesign (@-10°C)			kW	3.8	6.0	6.5
Classe d'efficacité	Refr./Chauf.			A / A	A / A	A+ / A+
Consommation annuelle	Refr./Chauf.		kWh	339 / 1,396	477 / 2,205	478 / 2,269
Diamètres frigorifiques	Liquide		mm (")	ø 6.35 (1/4)	ø 9.52 (3/8)	ø 9.52 (3/8)
	Gaz		mm (")	ø 12.7 (1/2)	ø 15.88 (5/8)	ø 15.88 (5/8)
	Condensats	ext./int.	mm	32 / 25	32 / 25	32 / 25
Débit d'air		Max/Moy/Min	m³/min	16.5 / 14.5 / 13.0	18.0 / 16.5 / 14.5	22.0 / 20.0 / 18.0
Pression sonore (1 m)	Refr.	Max/Moy/Min	dBA	34 / 32 / 30	35 / 34 / 32	37 / 35 / 34
Puissance sonore	Refr.	Max	dBA	59	60	62
Débit de déshumidification			l/h	2.0	2.5	2.8
Dimensions	Corps	LxHxP	mm	900 x 270 x 700	900 x 270 x 700	900 x 270 x 700
Poids net	Corps		kg	23.8	24.2	25.3
Pression statique disponible		Min-Max	mmCE (Pa)	2.5-15(25-147)	2.5-15(25-147)	2.5-15(25-147)
UNITE EXTERIEURE				UU18W UE4	UU24W U44	UU30W U44
Compresseur	Type			Rotatif	Rotatif	Rotatif
Débit d'air		Nom	m³/min	50	58	58
Pression sonore (1 m)	Refr.	Nom	dBA	47	48	48
	Chauf.	Nom	dBA	52	52	52
Puissance sonore	Refr.	Max	dBA	63	67	68
Dimensions	LxHxP		mm	870 x 655 x 320	950 x 834 x 330	950 x 834 x 330
Poids net			kg	44.6	56.1	58.0
Refrigérant	Type			R410A	R410A	R410A
	Précharge		g	1,300	2,000	2,000
	Complément de charge (après 7.5m)		g/m	20	40	40
Limites de fonctionnement	Refr.	Min-Max	°C BS	-15 - 48	-15 - 48	-15 - 48
	Chauf.	Min-Max	°C BH	-18 - 18	-18 - 18	-18 - 18
Alimentation électrique			ø/V/Hz	1 / 220-240 / 50	1 / 220-240 / 50	1 / 220-240 / 50
Câble d'alimentation électrique			mm²	3G2,5	3G4	3G4
Câble de raccordement UE-UI			mm²	4 x 1,5	4 x 1,5	4 x 1,5
Disjoncteur			A	D20A	D25A	D25A
Longueur frigorifique		Min-Max	m	5 - 30	5 - 50	5 - 50
Dénivelé frigorifique		Max	m	30	30	30
Diamètres frigorifiques	Liquide		mm (")	ø 6.35 (1/4)	ø 9.52 (3/8)	ø 9.52 (3/8)
	Gaz		mm (")	ø 12.7 (1/2)	ø 15.88 (5/8)	ø 15.88 (5/8)

Les protections et sections de câbles sont données à titre indicatif. Elles doivent être dimensionnées en fonction des paramètres de l'installation, selon la norme NF C15-100.  
Pour notre politique de perfectionnement constant de nos produits, les caractéristiques et les données susmentionnées sont sous réserve de modifications sans obligation de préavis.  
Les images des produits et accessoires ont une vocation purement indicative, pour des exigences graphiques, les couleurs des produits peuvent différer de la réalité.  
Ces produits contiennent des gaz à effet de serre fluorés.

# GAINABLES MONOPHASÉS



HAUTE PRESSION STATIQUE  
UM36 / UM42 / UM48 / UM60



UU36W



UU42W  
UU48W  
UU60W



UNITE INTERIEURE				UM36 N24	UM42 N24	UM48 N34	UM60 N34
Puissance	Refr.	Min/Nom/Max	kW	4.0 / 10.0 / 11.0	5.0 / 12.1 / 13.2	5.6 / 14.0 / 15.4	5.9 / 15.0 / 16.3
	Chauf.	Min/Nom/Max	kW	4.5 / 11.2 / 12.3	5.6 / 14.0 / 15.0	6.6 / 15.8 / 18.2	6.8 / 16.8 / 18.7
Puissance à -7°C	Chauf.	Max	kW	10.0	12.5	14.8	15.2
	Refr.	Nom	kW	3.12	3.76	4.10	4.53
Puissance absorbée	Chauf.	Nom	kW	3.19	3.86	4.39	4.79
	ESP mini	Min/Max	W	120 / 210	140 / 260	100 / 220	220 / 290
Puissance absorbée (UI)	ESP maxi	Min/Max	W	200 / 360	230 / 380	220 / 340	300 / 430
	Refr./Chauf.	Nom	A	13.6 / 13.9	16.6 / 17.2	17.3 / 18.5	19.1 / 20.2
Alimentation électrique				1 / 220-240 / 50	1 / 220-240 / 50	1 / 220-240 / 50	1 / 220-240 / 50
EER				3.21	3.22	3.41	3.31
COP				3.51	3.63	3.60	3.51
SEER				5.11	-	-	-
SCOP				3.81	-	-	-
Pdesign (@-10°C)				7.8	-	-	-
Classe d'efficacité	Refr./Chauf.			A / A	-	-	-
Consommation annuelle	Refr./Chauf.			685 / 2,866	-	-	-
Diamètres frigorifiques	Liquide			ø 9.52 (3/8)	ø 9.52 (3/8)	ø 9.52 (3/8)	ø 9.52 (3/8)
	Gaz			ø 15.88 (5/8)	ø 15.88 (5/8)	ø 15.88 (5/8)	ø 15.88 (5/8)
	Condensats	ext./int.	mm	32 / 25	32 / 25	32 / 25	32 / 25
Débit d'air	Max/Moy/Min		m³/min	32.0 / 28.0 / 24.0	38.0 / 33.0 / 28.0	40.0 / 34.0 / 28.0	50.0 / 45.0 / 40.0
Pression sonore (1 m)	Refr.	Max/Moy/Min		dB(A)	36 / 34 / 33	38 / 36 / 34	40 / 38 / 36
Puissance sonore	Refr.	Max		dB(A)	60	62	65
Débit de déshumidification				l/h	3.2	3.6	4.5
Dimensions	Corps	LxHxP	mm	1,250 x 270 x 700	1,250 x 270 x 700	1,250 x 360 x 700	1,250 x 360 x 700
Poids net	Corps			kg	36.0	37.0	42.5
Pression statique disponible	Min-Max		mmCE (Pa)	4-15(39-147)	5-15(49-147)	5-15(49-147)	5-15(49-147)
UNITE EXTERIEURE				UU36W UO2	UU42W U32	UU48W U32	UU60W U32
Compresseur	Type			Rotatif	Rotatif	Rotatif	Rotatif
Débit d'air	Nom		m³/min	90	110	110	110
	Refr.	Nom	dB(A)	53	52	52	52
Pression sonore (1 m)	Chauf.	Nom	dB(A)	54	54	54	54
	Refr.	Max	dB(A)	66	67	68	71
Dimensions	LxHxP			mm	950 x 1,170 x 330	950 x 1,380 x 330	950 x 1,380 x 330
Poids net				kg	81.0	92.0	92.0
Refrigérant	Type			R410A	R410A	R410A	R410A
	Précharge			g	2,800	3,400	3,400
	Complément de charge (après 7.5m)			g/m	40	40	40
Limites de fonctionnement	Refr.	Min-Max	°C BS	-15 - 48	-15 - 48	-15 - 48	-15 - 48
	Chauf.	Min-Max	°C BH	-18 - 18	-18 - 18	-18 - 18	-18 - 18
Alimentation électrique				1 / 220-240 / 50	1 / 220-240 / 50	1 / 220-240 / 50	1 / 220-240 / 50
Câble d'alimentation électrique				mm²	3G6	3G6	3G10
Câble de raccordement UE-UI				mm²	4 x 1,5	4 x 1,5	4 x 1,5
Disjoncteur				A	D32A	D32A	D40A
Longueur frigorifique	Min-Max		m	5-50	5-75	5-75	5-75
Dénivelé frigorifique	Max		m	30	30	30	30
Diamètres frigorifiques	Liquide			mm (")	ø 9.52 (3/8)	ø 9.52 (3/8)	ø 9.52 (3/8)
	Gaz			mm (")	ø 15.88 (5/8)	ø 15.88 (5/8)	ø 15.88 (5/8)

Les protections et sections de câbles sont données à titre indicatif. Elles doivent être dimensionnées en fonction des paramètres de l'installation, selon la norme NF C15-100. Pour notre politique de perfectionnement constant de nos produits, les caractéristiques et les données susmentionnées sont sous réserve de modifications sans obligation de préavis. Les images des produits et accessoires ont une vocation purement indicative, pour des exigences graphiques, les couleurs des produits peuvent différer de la réalité. Ces produits contiennent des gaz à effet de serre fluorés.

# GAINABLES TRIPHASÉS



HAUTE PRESSION STATIQUE  
UM36 / UM42 / UM48 / UM60



UU37W



UU43W  
UU49W  
UU61W



UNITE INTERIEURE				UM36 N24	UM42 N24	UM48 N34	UM60 N34
Puissance	Refr.	Min/Nom/Max	kW	4.0 / 10.0 / 11.0	5.0 / 12.5 / 13.8	5.6 / 14.0 / 15.4	5.9 / 15.0 / 16.3
	Chauf.	Min/Nom/Max	kW	4.5 / 11.2 / 12.3	5.6 / 14.0 / 15.4	6.6 / 16.4 / 18.2	6.8 / 16.8 / 18.7
Puissance à -7°C	Chauf.	Max	kW	10.0	12.5	14.8	15.2
	Refr.	Nom	kW	3.12	3.76	4.10	4.53
Puissance absorbée	Chauf.	Nom	kW	3.19	3.86	4.39	4.79
	ESP mini	Min/Max	W	120 / 210	140 / 260	100 / 220	220 / 290
Puissance absorbée (UI)	ESP maxi	Min/Max	W	200 / 360	230 / 380	220 / 340	300 / 430
	Refr./Chauf.	Nom	A	4.7 / 4.9	5.4 / 5.6	6.0 / 6.5	6.6 / 7.1
Alimentation électrique			øV/Hz	1 / 220-240 / 50	1 / 220-240 / 50	1 / 220-240 / 50	1 / 220-240 / 50
EER				3.21	3.22	3.41	3.31
COP				3.51	3.63	3.60	3.51
SEER				5.11	-	-	-
SCOP				3.81	-	-	-
Pdesign (@-10°C)			kW	7.8	-	-	-
Classe d'efficacité	Refr./Chauf.			A / A	-	-	-
Consommation annuelle	Refr./Chauf.		kWh	685 / 2,866	-	-	-
	Liquide		mm (")	ø 9.52 (3/8)	ø 9.52 (3/8)	ø 9.52 (3/8)	ø 9.52 (3/8)
Diamètres frigorifiques	Gaz		mm (")	ø 15.88 (5/8)	ø 15.88 (5/8)	ø 15.88 (5/8)	ø 15.88 (5/8)
	Condensats	ext./int.	mm	32 / 25	32 / 25	32 / 25	32 / 25
Débit d'air		Max/Moy/Min	m³/min	32.0 / 28.0 / 24.0	38.0 / 33.0 / 28.0	40.0 / 34.0 / 28.0	50.0 / 45.0 / 40.0
Pression sonore (1 m)	Refr.	Max/Moy/Min	dBA	36 / 34 / 33	38 / 36 / 34	40 / 38 / 36	42 / 40 / 38
Puissance sonore	Refr.	Max	dBA	60	62	65	66
Débit de déshumidification			l/h	3.2	3.6	4.5	5.0
Dimensions	Corps	LxHxP	mm	1,250 x 270 x 700	1,250 x 270 x 700	1,250 x 360 x 700	1,250x360x700
Poids net	Corps		kg	36.0	37.0	42.5	42.5
Pression statique disponible		Min-Max	mmCE (Pa)	4-15(39-147)	5-15(49-147)	5-15(49-147)	5-15(49-147)
UNITE EXTERIEURE				UU37W UO2	UU43W U32	UU49W U32	UU61W U32
Compresseur	Type			Rotatif	Rotatif	Rotatif	Rotatif
Débit d'air		Nom	m³/min	90	110	110	110
Pression sonore (1 m)	Refr.	Nom	dBA	53	52	52	52
	Chauf.	Nom	dBA	54	54	54	54
Puissance sonore	Refr.	Max	dBA	66	67	68	71
Dimensions	LxHxP		mm	950 x 1,170 x 330	950 x 1,380 x 330	950 x 1,380 x 330	950 x 1,380 x 330
Poids net			kg	85.0	96.0	96.0	96.0
Refrigérant	Type			R410A	R410A	R410A	R410A
	Précharge		g	2,800	3,400	3,400	3,400
	Complément de charge (après 7.5m)		g/m	40	40	40	40
Limites de fonctionnement	Refr.	Min-Max	°C BS	-15-48	-15-48	-15-48	-15-48
	Chauf.	Min-Max	°C BH	-18-18	-18-18	-18-18	-18-18
Alimentation électrique			øV/Hz	3 / 380-415 / 50	3 / 380-415 / 50	3 / 380-415 / 50	3 / 380-415 / 50
Câble d'alimentation électrique			mm²	5G2,5	5G2,5	5G2,5	5G2,5
Câble de raccordement UE-UI			mm²	4 x 1,5	4 x 1,5	4 x 1,5	4 x 1,5
Disjoncteur			A	D16A	D16A	D16A	D16A
Longueur frigorifique		Min-Max	m	5-50	5-75	5-75	5-75
Dénivelé frigorifique		Max	m	30	30	30	30
Diamètres frigorifiques	Liquide		mm (")	ø 9.52 (3/8)	ø 9.52 (3/8)	ø 9.52 (3/8)	ø 9.52 (3/8)
	Gaz		mm (")	ø 15.88 (5/8)	ø 15.88 (5/8)	ø 15.88 (5/8)	ø 15.88 (5/8)

Les protections et sections de câbles sont données à titre indicatif. Elles doivent être dimensionnées en fonction des paramètres de l'installation, selon la norme NF C15-100. Pour notre politique de perfectionnement constant de nos produits, les caractéristiques et les données susmentionnées sont sous réserve de modifications sans obligation de préavis. Les images des produits et accessoires ont une vocation purement indicative, pour des exigences graphiques, les couleurs des produits peuvent différer de la réalité. Ces produits contiennent des gaz à effet de serre fluorés.

# GAINABLES TRIPHASÉS



HAUTE PRESSION STATIQUE  
UB70 / UB85



UU70W



UU85W



UNITE INTERIEURE				UB70 N94	UB85 N94
Puissance	Refr.	Min/Nom/Max	kW	7.6 / 19.0 / 20.9	9.2 / 23.0 / 25.3
	Chauf.	Min/Nom/Max	kW	9.0 / 22.4 / 24.6	10.8 / 27.0 / 29.7
Puissance à -7°C	Chauf.	Max	kW	18.0	24.0
Puissance absorbée	Refr.	Nom	kW	6.69	8.19
	Chauf.	Nom	kW	6.4	8.31
Puissance absorbée (UI)	ESP mini	Min/Max	W	360 / 550	420 / 725
	ESP maxi	Min/Max	W	550 / 760	610 / 920
Intensité absorbée	Refr./Chauf.	Nom	A	11.5 / 10.7	13.5 / 13.6
Alimentation électrique			ø/V/Hz	1 / 220-240 / 50	1 / 220-240 / 50
EER				2.84	2.81
COP				3.50	3.25
SEER				-	-
SCOP				-	-
Pdesign (@-10°C)			kW	-	-
Classe d'efficacité	Refr./Chauf.			-	-
Consommation annuelle	Refr./Chauf.		kWh	-	-
Diamètres frigorifiques	Liquide		mm (")	ø 9.52 (3/8)	ø 12.7 (1/2)
	Gaz		mm (")	ø 25.4 (1/1)	ø 22.2 (7/8)
	Condensats	ext./int.	mm	32 / 25	32 / 25
Débit d'air		Max/Moy/Min	m³/min	70.0 / 65.0 / 60.0	80.0 / 72.0 / 64.0
Pression sonore (1 m)	Refr.	Max/Moy/Min	dBA	43 / 41 / 40	43 / 41 / 40
Puissance sonore	Refr.	Max	dBA	61	61
Débit de déshumidification			l/h	1.81 (4.2)	5.14 (11.9)
Dimensions	Corps	LxHxP	mm	1,563 x 458 x 791	1,563 x 458 x 791
Poids net	Corps		kg	90.0	90.0
Pression statique disponible		Min-Max	mmCE (Pa)	6-25 (60-250)	6-25 (60-250)
UNITE EXTERIEURE				UU70W U34	UU85W U74
Compresseur	Type			Scroll	Scroll
Débit d'air		Nom	m³/min	110	190
Pression sonore (1 m)	Refr.	Nom	dBA	55	59
	Chauf.	Nom	dBA	58	60
Puissance sonore	Refr.	Max	dBA	73	74
Dimensions	LxHxP		mm	950 x 1,380 x 330	1,090 x 1,625 x 380
Poids net			kg	110	144.0
Refrigérant	Type			R410A	R410A
	Précharge		g	5,200	5,500
	Complément de charge (après 7.5m)		g/m	*70	**70
Limites de fonctionnement	Refr.	Min-Max	°C BS	-20 - 48	-20 - 48
	Chauf.	Min-Max	°C BH	-18 - 18	-18 - 18
Alimentation électrique			ø/V/Hz	3 / 380-415 / 50	3 / 380-415 / 50
Câble d'alimentation électrique			mm²	5G2,5	3G4
Câble de raccordement UE-UI			mm²	4 x 1,5	4 x 1,5
Disjoncteur			A	D20A	D25A
Longueur frigorifique		Min-Max	m	75	75
Dénivelé frigorifique		Max	m	30	30
Diamètres frigorifiques	Liquide		mm (")	ø 9.53 (3/8)	ø 12.7 (1/2)
	Gaz		mm (")	ø 25.4 (1/1)	22.2 (7/8)

Les protections et sections de câbles sont données à titre indicatif. Elles doivent être dimensionnées en fonction des paramètres de l'installation, selon la norme NF C15-100. Pour notre politique de perfectionnement constant de nos produits, les caractéristiques et les données susmentionnées sont sous réserve de modifications sans obligation de préavis. Les images des produits et accessoires ont une vocation purement indicative, pour des exigences graphiques, les couleurs des produits peuvent différer de la réalité. Ces produits contiennent des gaz à effet de serre fluorés.

# GAINABLES MONOPHASÉS



BASSE PRESSION STATIQUE  
CB09L / CB12L / CB18L / CB24L



UU09W  
UU12W



UU18W



UU24W



UNITE INTERIEURE				CB09L N12	CB12L N22	CB18L N22	CB24L N32
Puissance	Refr.	Min/Nom/Max	kW	1.1 / 2.5 / 3.2	1.4 / 3.4 / 3.7	2.0 / 5.0 / 6.0	4.0 / 7.1 / 7.7
	Chauf.	Min/Nom/Max	kW	1.2 / 3.2 / 3.6	1.6 / 4.0 / 4.5	2.2 / 6.0 / 7.3	2.4 / 8.0 / 8.8
Puissance à -7°C	Chauf.	Max	kW	3.5	4.4	6.7	8.7
	Refr.	Nom	kW	0.72	1.00	1.61	2.36
Puissance absorbée	Chauf.	Nom	kW	0.91	1.05	1.76	2.22
	ESP mini	Min/Max	W	30 / 50	80 / 95	95 / 120	90 / 150
Puissance absorbée (UI)	ESP maxi	Min/Max	W	40 / 60	80 / 100	100 / 140	110 / 160
	Refr./Chauf.	Nom	A	3.1 / 4.0	4.3 / 4.6	7.0 / 7.7	10.3 / 9.6
Intensité absorbée							
Alimentation électrique			ø/V/Hz	1 / 220-240 / 50	1 / 220-240 / 50	1 / 220-240 / 50	1 / 220-240 / 50
EER				3.48	3.41	3.11	3.01
COP				3.51	3.81	3.41	3.61
SEER				5.11	5.61	4.61	5.11
SCOP				3.81	3.81	3.81	3.81
Pdesign (@-10°C)			kW	2.8	3.0	3.8	5.8
Classe d'efficacité	Refr./Chauf.			A / A	A+ / A	B / A	A / A
Consommation annuelle	Refr./Chauf.		kWh	172 / 1,032	213 / 1,105	377 / 1,400	487 / 2,137
	Liquide		mm (")	ø 6.35 (1/4)	ø 6.35 (1/4)	ø 6.35 (1/4)	ø 9.52 (3/8)
Diamètres frigorifiques	Gaz		mm (")	ø 9.52 (3/8)	ø 9.52 (3/8)	ø 12.7 (1/2)	ø 15.88 (5/8)
	Condensats	ext./int.	mm	32 / 25	32 / 25	32 / 25	32 / 25
Débit d'air		Max/Moy/Min	m³/min	9.0 / 7.0 / 5.5	10.0 / 8.5 / 7.0	15.0 / 12.5 / 10.0	20.0 / 16.0 / 12.0
Pression sonore (1 m)	Refr.	Max/Moy/Min	dB(A)	30 / 26 / 23	31 / 28 / 27	36 / 34 / 31	39 / 35 / 32
Puissance sonore	Refr.	Max	dB(A)	49	52	54	58
Débit de déshumidification			l/h	1.1	1.2	1.7	2.2
Dimensions	Corps	LxHxP	mm	700 x 190 x 700	900 x 190 x 700	900 x 190 x 700	1,100 x 190 x 700
Poids net	Corps		kg	17.5	23.0	23.0	27.0
Pression statique disponible		Min-Max	mmCE (Pa)	0-5(0-49)	0-5(0-49)	0-5(0-49)	0-5(0-49)
UNITE EXTERIEURE				UU09W ULD	UU12W ULD	UU18W UE4	UU24W U44
Compresseur	Type			Rotatif	Rotatif	Rotatif	Rotatif
Débit d'air		Nom	m³/min	32	32	50	58
Pression sonore (1 m)	Refr.	Nom	dB(A)	47	47	47	48
	Chauf.	Nom	dB(A)	48	48	52	52
Puissance sonore	Refr.	Max	dB(A)	56	57	63	67
Dimensions	LxHxP		mm	770 x 540 x 245	770 x 540 x 245	870 x 655 x 320	950 x 834 x 330
Poids net			kg	32.0	32.0	44.6	56.1
Refrigerant	Type			R410A	R410A	R410A	R410A
	Précharge		g	1,000	1,000	1,300	2,000
	Complément de charge (après 7.5m)		g/m	20	20	20	40
Limites de fonctionnement	Refr.	Min-Max	°C BS	-10-43	-10-43	-15 - 48	-15 - 48
	Chauf.	Min-Max	°C BH	-18-18	-18-18	-18 - 18	-18 - 18
Alimentation électrique			ø/V/Hz	1 / 220-240 / 50	1 / 220-240 / 50	1 / 220-240 / 50	1 / 220-240 / 50
Câble d'alimentation électrique			mm²	3G1,5	3G1,5	3G2,5	3G4
Câble de raccordement UE-UI			mm²	4 x 1,5	4 x 1,5	4 x 1,5	4 x 1,5
Disjoncteur			A	D6A	D10A	D20A	D25A
Longueur frigorifique		Min-Max	m	5-15	5-15	5 - 30	5 - 50
Dénivelé frigorifique		Max	m	10	10	30	30
Diamètres frigorifiques	Liquide		mm (")	ø 6.35 (1/4)	ø 6.35 (1/4)	ø 6.35 (1/4)	ø 9.52 (3/8)
	Gaz		mm (")	ø 9.52 (3/8)	ø 9.52 (3/8)	ø 12.7 (1/2)	ø 15.88 (5/8)

Les protections et sections de câbles sont données à titre indicatif. Elles doivent être dimensionnées en fonction des paramètres de l'installation, selon la norme NF C15-100.  
 Pour notre politique de perfectionnement constant de nos produits, les caractéristiques et les données susmentionnées sont sous réserve de modifications sans obligation de préavis.  
 Les images des produits et accessoires ont une vocation purement indicative, pour des exigences graphiques, les couleurs des produits peuvent différer de la réalité.  
 Ces produits contiennent des gaz à effet de serre fluorés.

# CONVERTIBLES & PLAFONNIERS



# CONVERTIBLES & PLAFONNIERS

## Contrôle de la direction du flux d'air

L'inclinaison des déflecteurs peut être contrôlée de façon différenciée par couples, selon les exigences du local où l'appareil est installé.

La possibilité de contrôler l'inclinaison des déflecteurs permet d'adapter le flux d'air expulsé de l'appareil aux

exigences imposées par la géométrie du local où il est installé et contribue à la résolution de tout problème éventuel lié aux courants d'air gênants.

L'inclinaison des déflecteurs se règle facilement à l'aide de la commande à distance.

Horizontal

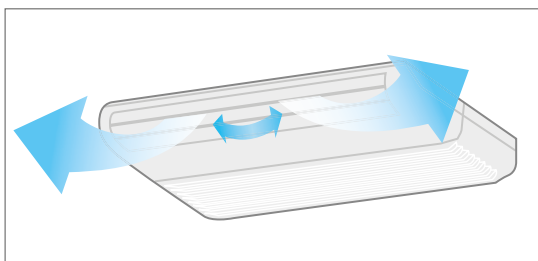

Verticale

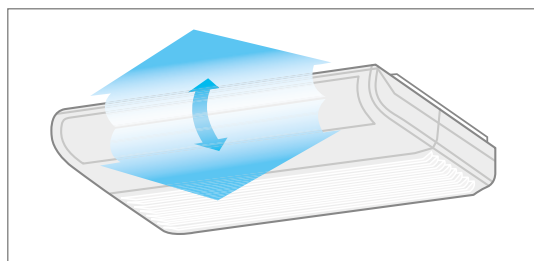

Refroidissement

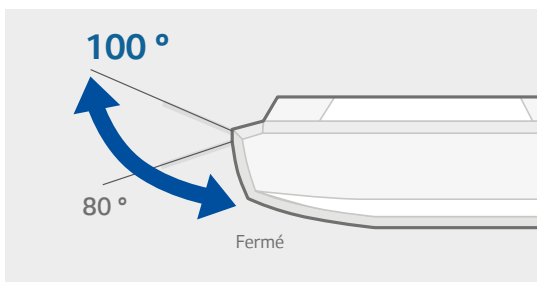

Chauffage

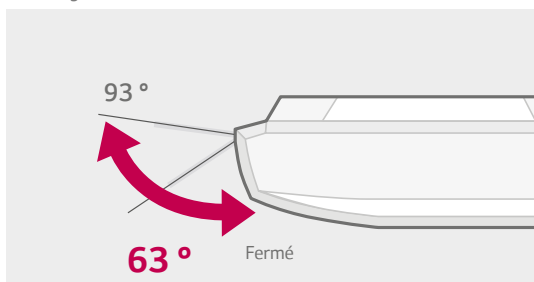

## Filtre One Touch

Le filtre des unités convertibles / plafonnier peut être extrait d'un simple geste pour faciliter les opérations de nettoyage. Ces unités sont munies d'une alarme temporisée pour la signalisation du besoin de procéder au nettoyage des filtres.



# CONSOLES CONVERTIBLES MONOPHASÉES



CV09 / CV12



UU09W  
UU12W



UNITE INTERIEURE				CV09 NE2	CV12 NE2
Puissance	Refr.	Min/Nom/Max	kW	1.0 / 2.5 / 2.8	1.3 / 3.3 / 3.6
	Chauf.	Min/Nom/Max	kW	1.2 / 3.0 / 3.3	1.5 / 3.8 / 4.2
Puissance à -7°C	Chauf.	Max	kW	3.1	3.4
Puissance absorbée	Refr.	Nom	kW	0.75	1.09
	Chauf.	Nom	kW	0.83	1.18
Puissance absorbée (UI)		Min/Max	W	10 / 30	20 / 40
Intensité absorbée	Refr./Chauf.	Nom	A	3.26 / 3.61	4.74 / 5.13
Alimentation électrique			øV/Hz	1 / 220-240 / 50	1 / 220-240 / 50
EER				3.33	3.03
COP				3.61	3.22
SEER				5.11	5.31
SCOP				3.81	3.81
Pdesign (@-10°C)			kW	3.0	3.0
Classe d'efficacité	Refr./Chauf.			A / A	A / A
Consommation annuelle	Refr./Chauf.		kWh	172 / 1,102	218 / 1,102
	Liquide		mm (")	ø 6.35 (1/4)	ø 6.35 (1/4)
Diamètres frigorifiques	Gaz		mm (")	ø 9.52 (3/8)	ø 9.52 (3/8)
	Condensats	ext./int.	mm	21.5 / 16.0	21.5 / 16.0
Débit d'air		Max/Moy/Min	m³/min	7.6 / 6.9 / 6.2	9.2 / 7.6 / 6.6
Pression sonore (1 m)	Refr.	Max/Moy/Min	dBA	38 / 35 / 32	40 / 36 / 31
Puissance sonore	Refr.	Max	dBA	52	56
Débit de déshumidification			l/h	1.2	1.2
Dimensions	Corps	LxHxP	mm	900 x 200 x 490	900 x 200 x 490
Poids net	Corps		kg	13.7	13.7
UNITE EXTERIEURE				UU09W ULD	UU12W ULD
Compresseur	Type			Rotatif	Rotatif
Débit d'air		Nom	m³/min	32	32
Pression sonore (1 m)	Refr.	Nom	dBA	47	47
	Chauf.	Nom	dBA	48	48
Puissance sonore	Refr.	Max	dBA	56	57
Dimensions	LxHxP		mm	770 x 540 x 245	770 x 540 x 245
Poids net			kg	32.0	32.0
Refrigérant	Type			R410A	R410A
	Précharge		g	1,000	1,000
	Complément de charge (après 7.5m)		g/m	20	20
Limites de fonctionnement	Refr.	Min-Max	°C BS	-10 - 43	-10 - 43
	Chauf.	Min-Max	°C BH	-18 - 18	-18 - 18
Alimentation électrique			øV/Hz	1 / 220-240 / 50	1 / 220-240 / 50
Câble d'alimentation électrique			mm²	3G1,5	3G1,5
Câble de raccordement UE-UI			mm²	4 x 1,5	4 x 1,5
Disjoncteur			A	D6A	D10A
Longueur frigorifique		Min-Max	m	5-15	5-15
Dénivelé frigorifique		Max	m	10	10
Diamètres frigorifiques	Liquide		mm (")	ø 6.35 (1/4)	ø 6.35 (1/4)
	Gaz		mm (")	ø 9.52 (3/8)	ø 9.52 (3/8)

Les protections et sections de câbles sont données à titre indicatif. Elles doivent être dimensionnées en fonction des paramètres de l'installation, selon la norme NF C15-100. Pour notre politique de perfectionnement constant de nos produits, les caractéristiques et les données susmentionnées sont sous réserve de modifications sans obligation de préavis. Les images des produits et accessoires ont une vocation purement indicative, pour des exigences graphiques, les couleurs des produits peuvent différer de la réalité. Ces produits contiennent des gaz à effet de serre fluorés.

# PLAFONNIERS MONOPHASÉS



UV36H / UV42H / UV48H



UU36WH  
UU42WH  
UU48WH



UNITE INTERIEURE				UV36H NL4	UV42H NL4	UV48H NL4
Puissance	Refr.	Min/Nom/Max	kW	4.5 / 9.5 / 13.0	5.0 / 12.1 / 14.5	5.5 / 13.4 / 16.0
	Chauf.	Min/Nom/Max	kW	5.0 / 10.8 / 13.7	5.5 / 13.5 / 16.5	6.1 / 15.0 / 18.0
Puissance à -7°C	Chauf.	Max	kW	11.1	13.9	15.2
Puissance absorbée	Refr.	Nom	kW	2.36	3.43	4.01
	Chauf.	Nom	kW	2.57	3.64	4.44
Puissance absorbée (UI)		Min/Max	W	80 / 160	80 / 160	85 / 160
Intensité absorbée	Refr./Chauf.	Nom	A	11.4 / 12.1	16.2 / 17.2	18.9 / 20.0
Alimentation électrique			ø/V/Hz	1 / 220-240 / 50	1 / 220-240 / 50	1 / 220-240 / 50
EER				4.02	3.53	3.34
COP				4.21	3.71	3.38
SEER				6.43	-	-
SCOP				4.36	-	-
Pdesign (@-10°C)			kW	11.0	-	-
Classe d'efficacité	Refr./Chauf.			A++ / A+	-	-
Consommation annuelle	Refr./Chauf.		kWh	517 / 3,532	-	-
	Liquide		mm (")	ø 9.52 (3/8)	ø 9.52 (3/8)	ø 9.52 (3/8)
Diamètres frigorifiques	Gaz		mm (")	ø 15.88 (5/8)	ø 15.88 (5/8)	ø 15.88 (5/8)
	Condensats	ext./int.	mm	21.5 / 16.0	21.5 / 16.0	21.5 / 16.0
Débit d'air		Max/Moy/Min	m³/min	28.6 / 26.9 / 25.2	28.6 / 26.9 / 25.2	31.5 / 29.7 / 28.0
Pression sonore (1 m)	Refr.	Max/Moy/Min	dBA	47 / 46 / 44	47 / 46 / 44	48 / 47 / 45
Puissance sonore	Refr.	Max	dBA	65	66	67
Débit de déshumidification			l/h	3.4	5	5.8
Dimensions	Corps	LxHxP	mm	1,750 x 220 x 650	1,750 x 220 x 650	1,750 x 220 x 650
Poids net	Corps		kg	36.0	36.0	36.0
UNITE EXTERIEURE				UU36WH U34	UU42WH U34	UU48WH U34
Compresseur	Type			Rotatif	Rotatif	Rotatif
Débit d'air		Nom	m³/min	110	110	110
Pression sonore (1 m)	Refr.	Nom	dBA	51	52	52
	Chauf.	Nom	dBA	53	54	54
Puissance sonore	Refr.	Max	dBA	66	67	68
Dimensions	LxHxP		mm	950 x 1,380 x 330	950 x 1,380 x 330	950 x 1,380 x 330
Poids net			kg	91.5	91.5	91.5
Refrigérant	Type			R410A	R410A	R410A
	Précharge		g	3,400	3,400	3,400
	Complément de charge (après 7.5m)		g/m	40	40	40
Limites de fonctionnement	Refr.	Min-Max	°C BS	-15 - 48	-15 - 48	-15 - 48
	Chauf.	Min-Max	°C BH	-20 - 18	-20 - 18	-20 - 18
Alimentation électrique			ø/V/Hz	1 / 220-240 / 50	1 / 220-240 / 50	1 / 220-240 / 50
Câble d'alimentation électrique			mm²	3G6	3G6	3G6
Câble de raccordement UE-UI			mm²	4 x 1,5	4 x 1,5	4 x 1,5
Disjoncteur			A	D32A	D32A	D32A
Longueur frigorifique		Min-Max	m	5-75	5-75	5-75
Dénivelé frigorifique		Max	m	30	30	30
Diamètres frigorifiques	Liquide		mm (")	ø 9.52 (3/8)	ø 9.52 (3/8)	ø 9.52 (3/8)
	Gaz		mm (")	ø 15.88 (5/8)	ø 15.88 (5/8)	ø 15.88 (5/8)

Les protections et sections de câbles sont données à titre indicatif. Elles doivent être dimensionnées en fonction des paramètres de l'installation, selon la norme NF C15-100. Pour notre politique de perfectionnement constant de nos produits, les caractéristiques et les données susmentionnées sont sous réserve de modifications sans obligation de préavis. Les images des produits et accessoires ont une vocation purement indicative, pour des exigences graphiques, les couleurs des produits peuvent différer de la réalité. Ces produits contiennent des gaz à effet de serre fluorés.

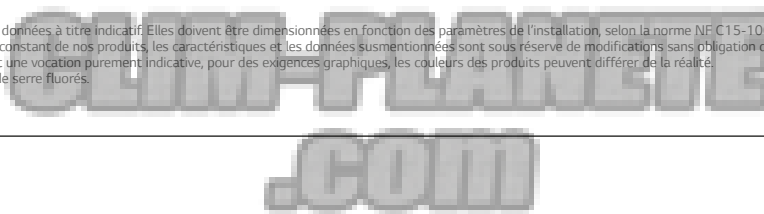

# PLAFONNIERS TRIPHASÉS



UV36H / UV42H / UV48H



UU37WH  
UU43WH  
UU49WH



UNITE INTERIEURE				UV36H NL4	UV42H NL4	UV48H NL4
Puissance	Refr.	Min/Nom/Max	kW	4.5 / 9.5 / 13.0	5.0 / 12.1 / 14.5	5.5 / 13.4 / 16.0
	Chauf.	Min/Nom/Max	kW	5.0 / 10.8 / 13.7	5.5 / 13.5 / 16.5	6.1 / 15.0 / 18.0
Puissance à -7°C	Chauf.	Max	kW	11.1	13.9	15.2
	Refr.	Nom	kW	2.36	3.43	4.01
Puissance absorbée	Chauf.	Nom	kW	2.57	3.64	4.44
	Refr.	Min/Max	W	80 / 160	80 / 160	85 / 160
Puissance absorbée (UI)	Refr./Chauf.	Nom	A	4.2 / 4.5	6.1 / 6.5	7.1 / 8.1
Alimentation électrique			ø/V/Hz	1 / 220-240 / 50	1 / 220-240 / 50	1 / 220-240 / 50
EER				4.02	3.53	3.34
COP				4.21	3.71	3.38
SEER				6.43	-	-
SCOP				4.36	-	-
Pdesign (@-10°C)			kW	11.0	-	-
Classe d'efficacité	Refr./Chauf.			A++ / A+	-	-
Consommation annuelle	Refr./Chauf.		kWh	517 / 3,532	-	-
Diamètres frigorifiques	Liquide		mm (")	ø 9.52 (3/8)	ø 9.52 (3/8)	ø 9.52 (3/8)
	Gaz		mm (")	ø 15.88 (5/8)	ø 15.88 (5/8)	ø 15.88 (5/8)
	Condensats	ext./int.	mm	21.5 / 16.0	21.5 / 16.0	21.5 / 16.0
Débit d'air		Max/Moy/Min	m³/min	28.6 / 26.9 / 25.2	28.6 / 26.9 / 25.2	31.5 / 29.7 / 28.0
Pression sonore (1 m)	Refr.	Max/Moy/Min	dBA	47 / 46 / 44	47 / 46 / 44	48 / 47 / 45
Puissance sonore	Refr.	Max	dBA	65	66	67
Débit de déshumidification			l/h	3.4	5	5.8
Dimensions	Corps	LxHxP	mm	1,750 x 220 x 650	1,750 x 220 x 650	1,750 x 220 x 650
Poids net	Corps		kg	36.0	36.0	36.0
UNITE EXTERIEURE				UU37WH U33	UU43WH U33	UU49WH U33
Compresseur	Type			Rotatif	Rotatif	Rotatif
Débit d'air		Nom	m³/min	110	110	110
Pression sonore (1 m)	Refr.	Nom	dBA	51	52	52
	Chauf.	Nom	dBA	53	54	54
Puissance sonore	Refr.	Max	dBA	66	67	68
Dimensions	LxHxP		mm	950 x 1,380 x 330	950 x 1,380 x 330	950 x 1,380 x 330
Poids net			kg	93.0	93.0	93.0
Refrigérant	Type			R410A	R410A	R410A
	Précharge		g	3,400	3,400	3,400
	Complément de charge (après 7.5m)		g/m	40	40	40
Limites de fonctionnement	Refr.	Min-Max	°C BS	-15 ~ 48	-15 ~ 48	-15 ~ 48
	Chauf.	Min-Max	°C BH	-20 ~ 18	-20 ~ 18	-20 ~ 18
Alimentation électrique			ø/V/Hz	3 / 380-415 / 50	3 / 380-415 / 50	3 / 380-415 / 50
Câble d'alimentation électrique			mm²	5G2,5	5G2,5	5G2,5
Câble de raccordement UE-UI			mm²	4 x 1,5	4 x 1,5	4 x 1,5
Disjoncteur			A	D20A	D20A	D20A
Longueur frigorifique		Min-Max	m	5-75	5-75	5-75
Dénivelé frigorifique		Max	m	30	30	30
Diamètres frigorifiques	Liquide		mm (")	ø 9.52 (3/8)	ø 9.52 (3/8)	ø 9.52 (3/8)
	Gaz		mm (")	ø 15.88 (5/8)	ø 15.88 (5/8)	ø 15.88 (5/8)

Les protections et sections de câbles sont données à titre indicatif. Elles doivent être dimensionnées en fonction des paramètres de l'installation, selon la norme NF C15-100. Pour notre politique de perfectionnement constant de nos produits, les caractéristiques et les données susmentionnées sont sous réserve de modifications sans obligation de préavis. Les images des produits et accessoires ont une vocation purement indicative, pour des exigences graphiques, les couleurs des produits peuvent différer de la réalité. Ces produits contiennent des gaz à effet de serre fluorés.

# PLAFONNIERS MONOPHASÉS



CV18 / CV24 / UV30



UNITE INTERIEURE				CV18 NJ2	CV24 NJ2	UV30 NJ2
Puissance	Refr.	Min/Nom/Max	kW	1.9 / 4.8 / 5.3	2.8 / 7.0 / 7.7	3.0 / 7.6 / 8.4
	Chauf.	Min/Nom/Max	kW	2.0 / 5.0 / 5.6	3.1 / 7.6 / 8.5	3.4 / 8.2 / 9.2
Puissance à -7°C	Chauf.	Max	kW	4.6	6.9	7.5
	Refr.	Nom	kW	1.41	2.18	2.52
Puissance absorbée	Chauf.	Nom	kW	1.46	2.37	2.72
	Refr.	Nom	kW	1.41	2.18	2.52
Puissance absorbée (UI)		Min/Max	W	30 / 50	40 / 60	40 / 60
Intensité absorbée	Refr./Chauf.	Nom	A	6.1 / 6.3	9.5 / 10.3	11.0 / 11.8
Alimentation électrique			ø/V/Hz	1 / 220-240 / 50	1 / 220-240 / 50	1 / 220-240 / 50
EER				3.40	3.21	3.02
COP				3.42	3.21	3.01
SEER				5.11	5.51	5.31
SCOP				3.81	3.81	3.81
Pdesign (@-10°C)			kW	4.0	5.8	6.3
Classe d'efficacité	Refr./Chauf.		A / A	A / A	A / A	A / A
Consommation annuelle	Refr./Chauf.		kWh	329 / 1,474	445 / 2,137	502 / 2,321
	Liquide		mm (")	ø 6.35 (1/4)	ø 9.52 (3/8)	ø 9.52 (3/8)
Diamètres frigorifiques	Gaz		mm (")	ø 12.7 (1/2)	ø 15.88 (5/8)	ø 15.88 (5/8)
	Condensats	ext./int.	mm	21.5 / 16.0	21.5 / 16.0	21.5 / 16.0
Débit d'air		Max/Moy/Min	m³/min	12.4 / 11.4 / 10.4	13.9 / 12.9 / 11.9	13.9 / 12.9 / 11.9
Pression sonore (1 m)	Refr.	Max/Moy/Min	dBA	42 / 40 / 39	44 / 43 / 41	44 / 43 / 41
Puissance sonore	Refr.	Max	dBA	57	61	62
Débit de déshumidification			l/h	2.3	3.2	3.5
Dimensions	Corps	LxHxP	mm	950 x 220 x 650	950 x 220 x 650	950 x 220 x 650
Poids net	Corps		kg	22.0	23.0	23.0
UNITE EXTERIEURE				UU18W UE4	UU24W U44	UU30W U44
Compresseur	Type			Rotatif	Rotatif	Rotatif
Débit d'air		Nom	m³/min	50	58	58
Pression sonore (1 m)	Refr.	Nom	dBA	47	48	48
	Chauf.	Nom	dBA	52	52	52
Puissance sonore	Refr.	Max	dBA	63	67	68
Dimensions	LxHxP		mm	870 x 655 x 320	950 x 834 x 330	950 x 834 x 330
Poids net			kg	44.6	56.1	58.0
Refrigérant	Type			R410A	R410A	R410A
	Précharge		g	1,300	2,000	2,000
	Complément de charge (après 7.5m)		g/m	20	40	40
Limites de fonctionnement	Refr.	Min-Max	°C BS	-15 ~ 48	-15 ~ 48	-15 ~ 48
	Chauf.	Min-Max	°C BH	-18 ~ 18	-18 ~ 18	-18 ~ 18
Alimentation électrique			ø/V/Hz	1 / 220-240 / 50	1 / 220-240 / 50	1 / 220-240 / 50
Câble d'alimentation électrique			mm²	3G2,5	3G4	3G4
Câble de raccordement UE-UI			mm²	4 x 1,5	4 x 1,5	4 x 1,5
Disjoncteur			A	D20A	D25A	D25A
Longueur frigorifique		Min-Max	m	5 - 30	5 - 50	5 - 50
Dénivelé frigorifique		Max	m	30	30	30
Diamètres frigorifiques	Liquide		mm (")	ø 6.35 (1/4)	ø 9.52 (3/8)	ø 9.52 (3/8)
	Gaz		mm (")	ø 12.7 (1/2)	ø 15.88 (5/8)	ø 15.88 (5/8)

Les protections et sections de câbles sont données à titre indicatif. Elles doivent être dimensionnées en fonction des paramètres de l'installation, selon la norme NF C15-100. Pour notre politique de perfectionnement constant de nos produits, les caractéristiques et les données susmentionnées sont sous réserve de modifications sans obligation de préavis. Les images des produits et accessoires ont une vocation purement indicative, pour des exigences graphiques, les couleurs des produits peuvent différer de la réalité. Ces produits contiennent des gaz à effet de serre fluorés.

# PLAFONNIERS MONOPHASÉS



UV36 / UV42 / UV48 / UV60



UV36



UV42, UV48, UV60



UU36W



UU42W  
UU48W  
UU60W



UNITE INTERIEURE				UV36 NK2	UV42 NL2	UV48 NL2	UV60 NL2
Puissance	Refr.	Min/Nom/Max	kW	3.8 / 9.5 / 10.5	5.0 / 12.5 / 13.8	5.3 / 13.3 / 14.6	5.7 / 14.4 / 15.7
	Chauf.	Min/Nom/Max	kW	4.2 / 10.5 / 11.6	5.6 / 13.6 / 15.4	6.4 / 15.3 / 17.6	6.8 / 16.8 / 18.7
Puissance à -7°C	Chauf.	Max	kW	9.4	12.5	14.3	15.2
Puissance absorbée	Refr.	Nom	kW	2.78	3.89	4.28	5.24
	Chauf.	Nom	kW	3.08	3.68	4.49	5.42
Puissance absorbée (UI)		Min/Max	W	40 / 90	80 / 130	90 / 140	100 / 150
Intensité absorbée	Refr./Chauf.	Nom	A	12.1 / 13.4	16.9 / 16.0	18.6 / 19.5	22.8 / 23.6
Alimentation électrique			ø/V/Hz	1 / 220-240 / 50	1 / 220-240 / 50	1 / 220-240 / 50	1 / 220-240 / 50
EER				3.42	3.21	3.11	2.75
COP				3.41	3.70	3.41	3.10
SEER				5.11	-	-	-
SCOP				3.81	-	-	-
Pdesign (@-10°C)			kW	7.6	-	-	-
Classe d'efficacité	Refr./Chauf.			A / A	-	-	-
Consommation annuelle	Refr./Chauf.		kWh	652 / 2,800	-	-	-
	Liquide		mm (")	ø 9.52 (3/8)	ø 9.52 (3/8)	ø 9.52 (3/8)	ø 9.52 (3/8)
Diamètres frigorifiques	Gaz		mm (")	ø 15.88 (5/8)	ø 15.88 (5/8)	ø 15.88 (5/8)	ø 15.88 (5/8)
	Condensats	ext./int.	mm	21.5/16.0	21.5/16.0	21.5/16.0	21.5/16.0
Débit d'air		Max/Moy/Min	m³/min	21.4 / 19.8 / 18.2	28.6 / 26.9 / 25.2	30.0 / 28.3 / 26.6	31.5 / 29.7 / 28.0
Pression sonore (1 m)	Refr.	Max/Moy/Min	dBA	45 / 44 / 41	46 / 44 / 43	47 / 46 / 44	48 / 47 / 45
Puissance sonore	Refr.	Max	dBA	63	63	63	63
Débit de déshumidification			l/h	3.5	4.5	5.8	6.2
Dimensions	Corps	LxHxP	mm	1,350 x 220 x 650	1,750 x 220 x 650	1,750 x 220 x 650	1,750 x 220 x 650
Poids net	Corps		kg	34.1	42.5	42.5	42.5
UNITE EXTERIEURE				UU36W UO2	UU42W U32	UU48W U32	UU60W U32
Compresseur	Type			Rotatif	Rotatif	Rotatif	Rotatif
Débit d'air		Nom	m³/min	90	110	110	110
Pression sonore (1 m)	Refr.	Nom	dBA	53	52	52	52
	Chauf.	Nom	dBA	54	54	54	54
Puissance sonore	Refr.	Max	dBA	66	67	68	71
Dimensions	LxHxP		mm	950 x 1,170 x 330	950 x 1,380 x 330	950 x 1,380 x 330	950 x 1,380 x 330
Poids net			kg	81.0	92.0	92.0	92.0
Refrigérant	Type			R410A	R410A	R410A	R410A
	Précharge		g	2,800	3,400	3,400	3,400
	Complément de charge (après 7.5m)		g/m	40	40	40	40
Limites de fonctionnement	Refr.	Min-Max	°C BS	-15 - 48	-15 - 48	-15 - 48	-15 - 48
	Chauf.	Min-Max	°C BH	-18 - 18	-18 - 18	-18 - 18	-18 - 18
Alimentation électrique			ø/V/Hz	1 / 220-240 / 50	1 / 220-240 / 50	1 / 220-240 / 50	1 / 220-240 / 50
Câble d'alimentation électrique			mm²	3G6	3G6	3G6	3G10
Câble de raccordement UE-UI			mm²	4 x 1,5	4 x 1,5	4 x 1,5	4 x 1,5
Disjoncteur			A	D32A	D32A	D32A	D40A
Longueur frigorifique		Min-Max	m	5-50	5-75	5-75	5-75
Dénivelé frigorifique		Max	m	30	30	30	30
Diamètres frigorifiques	Liquide		mm (")	ø 9.52 (3/8)	ø 9.52 (3/8)	ø 9.52 (3/8)	ø 9.52 (3/8)
	Gaz		mm (")	ø 15.88 (5/8)	ø 15.88 (5/8)	ø 15.88 (5/8)	ø 15.88 (5/8)

Les protections et sections de câbles sont données à titre indicatif. Elles doivent être dimensionnées en fonction des paramètres de l'installation, selon la norme NF C15-100. Pour notre politique de perfectionnement constant de nos produits, les caractéristiques et les données susmentionnées sont sous réserve de modifications sans obligation de préavis. Les images des produits et accessoires ont une vocation purement indicative, pour des exigences graphiques, les couleurs des produits peuvent différer de la réalité. Ces produits contiennent des gaz à effet de serre fluorés.

# PLAFONNIERS TRIPHASÉS



UV36 / UV42 / UV48 / UV60



UV36



UV42, UV48, UV60



UU37W



UU43W  
UU49W  
UU61W



MONO-SPLIT  
TERTIAIRE

UNITE INTERIEURE				UV36 NK2	UV42 NL2	UV48 NL2	UV60 NL2
Puissance	Refr.	Min/Nom/Max	kW	3.8 / 9.5 / 10.5	5.0 / 12.5 / 13.8	5.3 / 13.3 / 14.6	5.7 / 14.4 / 15.7
	Chauf.	Min/Nom/Max	kW	4.2 / 10.5 / 11.6	5.6 / 13.6 / 15.4	6.4 / 15.3 / 17.6	6.8 / 16.8 / 18.7
Puissance à -7°C	Chauf.	Max	kW	9.4	12.5	14.3	15.2
Puissance absorbée	Refr.	Nom	kW	2.78	3.89	4.28	5.24
	Chauf.	Nom	kW	3.08	3.68	4.49	5.42
Puissance absorbée (UI)		Min/Max	W	40 / 90	80 / 130	90 / 140	100 / 150
Intensité absorbée	Refr./Chauf.	Nom	A	4.0 / 4.4	5.6 / 5.3	6.2 / 6.5	7.6 / 7.9
Alimentation électrique			ø/V/Hz	1 / 220-240 / 50	1 / 220-240 / 50	1 / 220-240 / 50	1 / 220-240 / 50
EER				3.42	3.21	3.11	2.75
COP				3.41	3.70	3.41	3.10
SEER				5.11	-	-	-
SCOP				3.81	-	-	-
Pdesign (@-10°C)			kW	7.6	-	-	-
Classe d'efficacité	Refr./Chauf.			A / A	-	-	-
Consommation annuelle	Refr./Chauf.		kWh	652 / 2,800	-	-	-
	Liquide		mm (")	ø 9.52 (3/8)	ø 9.52 (3/8)	ø 9.52 (3/8)	ø 9.52 (3/8)
Diamètres frigorifiques	Gaz		mm (")	ø 15.88 (5/8)	ø 15.88 (5/8)	ø 15.88 (5/8)	ø 15.88 (5/8)
	Condensats	ext./int.	mm	21.5 / 16.0	21.5 / 16.0	21.5 / 16.0	21.5 / 16.0
Débit d'air		Max/Moy/Min	m³/min	21.4 / 19.8 / 18.2	28.6 / 26.9 / 25.2	30.0 / 28.3 / 26.6	31.5 / 29.7 / 28.0
Pression sonore (1 m)	Refr.	Max/Moy/Min	dBA	45 / 44 / 41	46 / 44 / 43	47 / 46 / 44	48 / 47 / 45
Puissance sonore	Refr.	Max	dBA	63	63	63	63
Débit de déshumidification			l/h	3.5	4.5	5.8	6.2
Dimensions	Corps	LxHxP	mm	1,350 x 220 x 650	1,750 x 220 x 650	1,750 x 220 x 650	1,750 x 220 x 650
Poids net	Corps		kg	34.1	42.5	42.5	42.5
UNITE EXTERIEURE				UU37W UO2	UU43W U32	UU49W U32	UU61W U32
Compresseur	Type			Rotatif	Rotatif	Rotatif	Rotatif
Débit d'air		Nom	m³/min	90	110	110	110
Pression sonore (1 m)	Refr.	Nom	dBA	53	52	52	52
	Chauf.	Nom	dBA	54	54	54	54
Puissance sonore	Refr.	Max	dBA	66	67	68	71
Dimensions	LxHxP		mm	950 x 1,170 x 330	950 x 1,380 x 330	950 x 1,380 x 330	950 x 1,380 x 330
Poids net			kg	85.0	96.0	96.0	96.0
Refrigerant	Type			R410A	R410A	R410A	R410A
	Précharge		g	2,800	3,400	3,400	3,400
	Complément de charge (après 7.5m)		g/m	40	40	40	40
Limites de fonctionnement	Refr.	Min-Max	°C BS	-15 - 48	-15 - 48	-15 - 48	-15 - 48
	Chauf.	Min-Max	°C BH	-18 - 18	-18 - 18	-18 - 18	-18 - 18
Alimentation électrique			ø/V/Hz	3 / 380-415 / 50	3 / 380-415 / 50	3 / 380-415 / 50	3 / 380-415 / 50
Câble d'alimentation électrique			mm²	5G2,5	5G2,5	5G2,5	5G2,5
Câble de raccordement UE-UI			mm²	4 x 1,5	4 x 1,5	4 x 1,5	4 x 1,5
Disjoncteur			A	D16A	D16A	D16A	D16A
Longueur frigorifique		Min-Max	m	5-50	5-75	5-75	5-75
Dénivelé frigorifique		Max	m	30	30	30	30
Diamètres frigorifiques	Liquide		mm (")	ø 9.52 (3/8)	ø 9.52 (3/8)	ø 9.52 (3/8)	ø 9.52 (3/8)
	Gaz		mm (")	ø 15.88 (5/8)	ø 15.88 (5/8)	ø 15.88 (5/8)	ø 15.88 (5/8)

Les protections et sections de câbles sont données à titre indicatif. Elles doivent être dimensionnées en fonction des paramètres de l'installation, selon la norme NF C15-100. Pour notre politique de perfectionnement constant de nos produits, les caractéristiques et les données susmentionnées sont sous réserve de modifications sans obligation de préavis. Les images des produits et accessoires ont une vocation purement indicative, pour des exigences graphiques, les couleurs des produits peuvent différer de la réalité. Ces produits contiennent des gaz à effet de serre fluorés.

# CONSOLES DOUBLE FLUX



[www.  
CLIM-PLANETE  
.com](http://www.clim-planete.com)

# CONSOLES DOUBLE FLUX

## Flux d'air optimisés pour le refroidissement et le chauffage

En mode refroidissement, les ailettes sont réglées de manière à garantir la sortie de l'air froid par la partie supérieure. En mode chauffage, les ailettes envoient l'air chaud vers le bas et vers le haut pour équilibrer la température de la pièce (mode Floor Heating).

Refroidissement

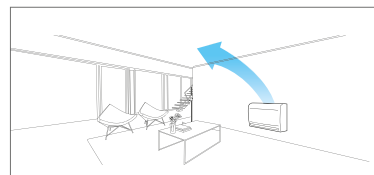

Chauffage (Normal)

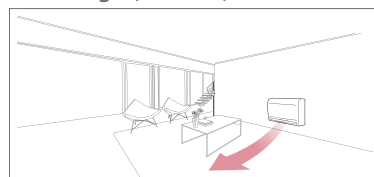

Chauffage (par le sol)

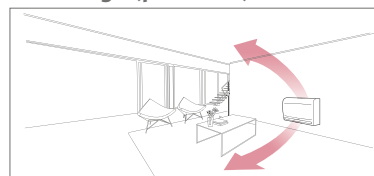

## Contrôle de position de l'ailette direction air

Le déflecteur des consoles peut être simplement orienté au moyen de la commande à infrarouges en choisissant parmi les 5 positions différentes. De cette manière, il est possible de personnaliser le flux d'air au gré des préférences personnelles

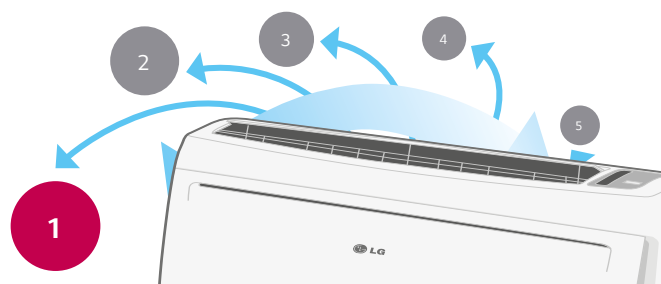

## Flexibilité d'installation et maintenance facilitée

Les tuyauteries de réfrigérant peuvent être raccordées aux unités intérieures Console par 6 différentes directions pour rendre l'installation simple et flexible.

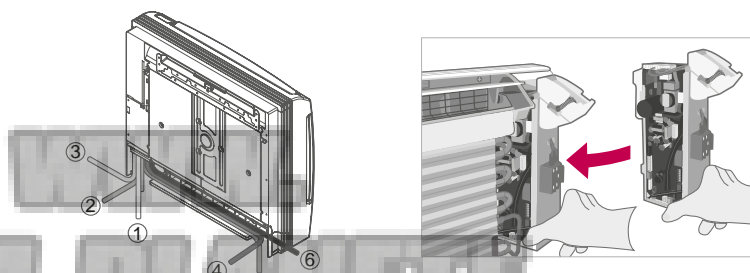

# CONSOLES DOUBLE FLUX MONOPHASÉES



CQ09 / CQ12 / CQ18



UNITE INTERIEURE				CQ09 NAO	CQ12 NAO	CQ18 NAO
Puissance	Refr.	Min/Nom/Max	kW	1.3 / 2.6 / 3.4	1.4 / 3.5 / 3.7	2.0 / 4.6 / 5.5
	Chauf.	Min/Nom/Max	kW	1.4 / 3.1 / 4.2	1.6 / 4.0 / 4.4	2.2 / 4.8 / 6.0
Puissance à -7°C	Chauf.	Max	kW	3.4	3.6	4.9
Puissance absorbée	Refr.	Nom	kW	0.64	1.06	1.49
	Chauf.	Nom	kW	0.74	1.08	1.40
Puissance absorbée (UI)		Min/Max	W	10 / 20	10 / 30	20 / 40
Intensité absorbée	Refr./Chauf.	Nom	A	3.42 / 3.87	5.02 / 5.03	6.5 / 6.1
Alimentation électrique			ø/V/Hz	1 / 220-240 / 50	1 / 220-240 / 50	1 / 220-240 / 50
EER				3.98	3.30	3.09
COP				4.19	3.70	3.43
SEER				5.11	5.31	4.71
SCOP				3.81	3.81	3.81
Pdesign (@-10°C)			kW	2.8	3.0	3.8
Classe d'efficacité	Refr./Chauf.			A / A	A / A	B / A
Consommation annuelle	Refr./Chauf.		kWh	172 / 1,032	231 / 1,105	343 / 1,396
	Liquide		mm (")	ø 6.35 (1/4)	ø 6.35 (1/4)	ø 6.35 (1/4)
Diamètres frigorifiques	Gaz		mm (")	ø 9.52 (3/8)	ø 9.52 (3/8)	ø 12.7 (1/2)
	Condensats	ext./int.	mm	21.5 / 16.0	21.5 / 16.0	21.5 / 16.0
Débit d'air		Max/Moy/Min	m³/min	8.5 / 6.7 / 5.0	9.0 / 6.9 / 5.2	10.1 / 8.6 / 7.2
Pression sonore (1 m)	Refr.	Max/Moy/Min	dBA	38 / 32 / 27	39 / 32 / 27	44 / 39 / 35
Puissance sonore	Refr.	Max	dBA	53	56	60
Débit de déshumidification			l/h	12	1.4	2.3
Dimensions	Corps	LxHxP	mm	700 x 600 x 210	700 x 600 x 210	700 x 600 x 210
Poids net	Corps		kg	14.0	14.0	14.0
UNITE EXTERIEURE				UU09W ULD	UU12W ULD	UU18W UE4
Compresseur	Type			Rotatif	Rotatif	Rotatif
Débit d'air		Nom	m³/min	32	32	50
Pression sonore (1 m)	Refr.	Nom	dBA	47	47	47
	Chauf.	Nom	dBA	48	48	52
Puissance sonore	Refr.	Max	dBA	56	57	63
Dimensions	LxHxP		mm	770 x 540 x 245	770 x 540 x 245	870 x 655 x 320
Poids net			kg	32.0	32.0	44.6
Refrigerant	Type			R410A	R410A	R410A
	Précharge		g	1,000	1,000	1,300
	Complément de charge (après 7.5m)		g/m	20	20	20
Limites de fonctionnement	Refr.	Min-Max	°C BS	-10 - 43	-10 - 43	-15 - 48
	Chauf.	Min-Max	°C BH	-18 - 18	-18 - 18	-18 - 18
Alimentation électrique			ø/V/Hz	1 / 220-240 / 50	1 / 220-240 / 50	1 / 220-240 / 50
Câble d'alimentation électrique			mm²	3G1,5	3G1,5	3G2,5
Câble de raccordement UE-UI			mm²	4 x 1,5	4 x 1,5	4 x 1,5
Disjoncteur			A	D6A	D10A	D20A
Longueur frigorifique		Min-Max	m	5-15	5-15	5 - 30
Dénivelé frigorifique		Max	m	10	10	30
Diamètres frigorifiques	Liquide		mm (")	ø 6.35 (1/4)	ø 6.35 (1/4)	ø 6.35 (1/4)
	Gaz		mm (")	ø 9.52 (3/8)	ø 9.52 (3/8)	ø 12.7 (1/2)

Les protections et sections de câbles sont données à titre indicatif. Elles doivent être dimensionnées en fonction des paramètres de l'installation, selon la norme NF C15-100. Pour notre politique de perfectionnement constant de nos produits, les caractéristiques et les données susmentionnées sont sous réserve de modifications sans obligation de préavis. Les images des produits et accessoires ont une vocation purement indicative, pour des exigences graphiques, les couleurs des produits peuvent différer de la réalité. Ces produits contiennent des gaz à effet de serre fluorés.

# ARMOIRES

## Design moderne

La nouvelle armoire, vainqueur du Red Dot Design Award en 2013, est parfaite pour les environnements modernes à l'intérieur de locaux commerciaux, restaurants et salles de sport.



reddot design award  
winner 2013



## Refroidissement et chauffage rapides

L'armoire adapte la position des déflecteurs en fonction des modes de fonctionnement pour obtenir un chauffage et un refroidissement rapides.

### Refroidissement

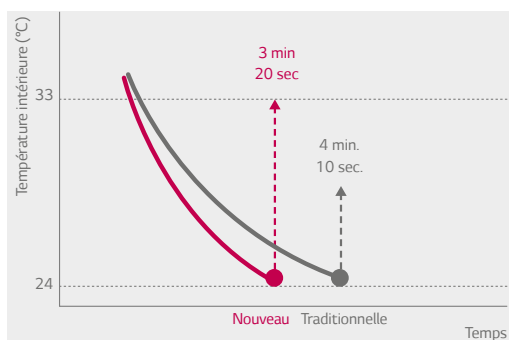

### Chauffage

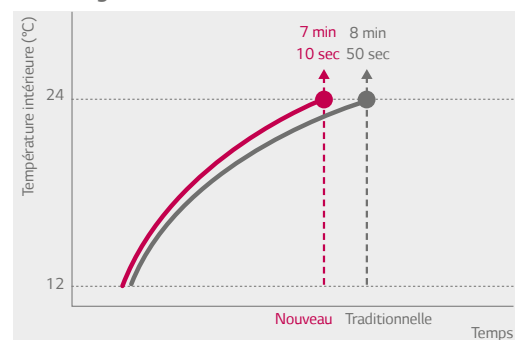

## Flux d'air puissant

L'armoire est en mesure de couvrir de grandes surfaces grâce au flux d'air puissant capable d'atteindre des zones jusqu'à 20 mètres de distance du produit.



# ARMOIRES MONOPHASÉES ET TRIPHASÉES



UP48



UU48W  
UU49W

UNITE INTERIEURE				UP48 NT2	
Puissance	Refr.	Min/Nom/Max	kW	6.0 / 13.4 / 15.2	6.0 / 13.4 / 15.2
	Chauf.	Min/Nom/Max	kW	6.0 / 15.5 / 17.1	6.0 / 15.5 / 17.1
Puissance à -7°C	Chauf.	Max	kW	16.0	16.0
Puissance absorbée	Refr.	Nom	kW	4.2	4.2
	Chauf.	Nom	kW	4.5	4.5
Puissance absorbée (UI)		Min/Max	W	70 / 200	70 / 200
Intensité absorbée	Refr./Chauf.	Nom	A	18.1 / 19.5	5.76 / 6.20
Alimentation électrique			ø/V/Hz	1 / 220-240 / 50	1 / 220-240 / 50
EER				3.21	3.21
COP				3.41	3.41
SEER				-	-
SCOP				-	-
Pdesign (@-10°C)			kW	-	-
Classe d'efficacité	Refr./Chauf.			-	-
Consommation annuelle	Refr./Chauf.		kWh	-	-
	Liquide		mm (")	ø 9.52 (3/8)	ø 9.52 (3/8)
Diamètres frigorifiques	Gaz		mm (")	ø 15.88 (5/8)	ø 15.88 (5/8)
	Condensats	ext./int.	mm	32 / 25	32 / 25
Débit d'air		Max/Moy/Min	m³/min	31 / 27 / 23	31 / 27 / 23
Pression sonore (1 m)	Refr.	Max/Moy/Min	dBA	52 / 49 / 45	52 / 49 / 45
Puissance sonore	Refr.	Max	dBA	59	59
Débit de déshumidification			l/h	5.0	5.0
Dimensions	Corps	LxHxP	mm	590 x 1,840 x 460	590 x 1,840 x 460
Poids net	Corps		kg	50.0	50.0
UNITE EXTERIEURE				UU48W U32	UU49W U32
Compresseur	Type			Rotatif	Rotatif
Débit d'air		Nom	m³/min	110	110
Pression sonore (1 m)	Refr.	Nom	dBA	52	52
	Chauf.	Nom	dBA	54	54
Puissance sonore	Refr.	Max	dBA	68	68
Dimensions	LxHxP		mm	950 x 1,380 x 330	950 x 1,380 x 330
Poids net			kg	92.0	96.0
Refrigerant	Type			R410A	R410A
	Précharge		g	3,400	3,400
	Complément de charge (après 7.5m)		g/m	40	40
Limites de fonctionnement	Refr.	Min-Max	°C BS	-15 - 48	-15 - 48
	Chauf.	Min-Max	°C BH	-18 - 18	-18 - 18
Alimentation électrique			ø/V/Hz	1 / 220-240 / 50	3 / 380-415 / 50
Câble d'alimentation électrique			mm²	3G6	5G2,5
Câble de raccordement UE-UI			mm²	4 x 1,5	4 x 1,5
Disjoncteur			A	D32A	D16A
Longueur frigorifique		Min-Max	m	75	75
Dénivelé frigorifique		Max	m	30	30
Diamètres frigorifiques	Liquide		mm (")	ø 9.52 (3/8)	ø 9.52 (3/8)
	Gaz		mm (")	ø 15.88 (5/8)	ø 15.88 (5/8)

Les protections et sections de câbles sont données à titre indicatif. Elles doivent être dimensionnées en fonction des paramètres de l'installation, selon la norme NF C15-100. Pour notre politique de perfectionnement constant de nos produits, les caractéristiques et les données susmentionnées sont sous réserve de modifications sans obligation de préavis. Les images des produits et accessoires ont une vocation purement indicative, pour des exigences graphiques, les couleurs des produits peuvent différer de la réalité. Ces produits contiennent des gaz à effet de serre fluorés.

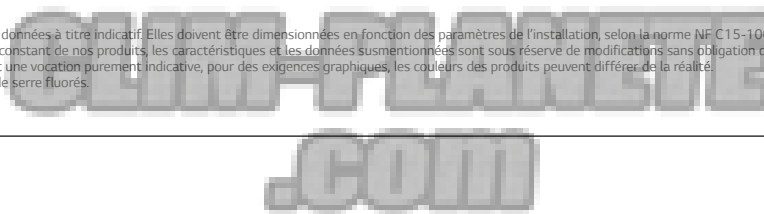



# MURAUX



MONO-SPLIT  
TERTIAIRE

WWW.  
CLIM-PLANETE  
.COM



# MURAUX

## Plage de fonctionnement agrandie et contrôle de condensation

Les unités extérieures de la gamme tertiaire peuvent fonctionner en mode refroidissement et chauffage dans les conditions les plus extrêmes. La présence, en équipement de série, du contrôle de condensation

pour le mode refroidissement, les rend compatibles avec toutes les applications où il est nécessaire de refroidir l'air, même en cas de températures extérieures basses (par ex. restaurants, salles de sport, locaux de serveurs).

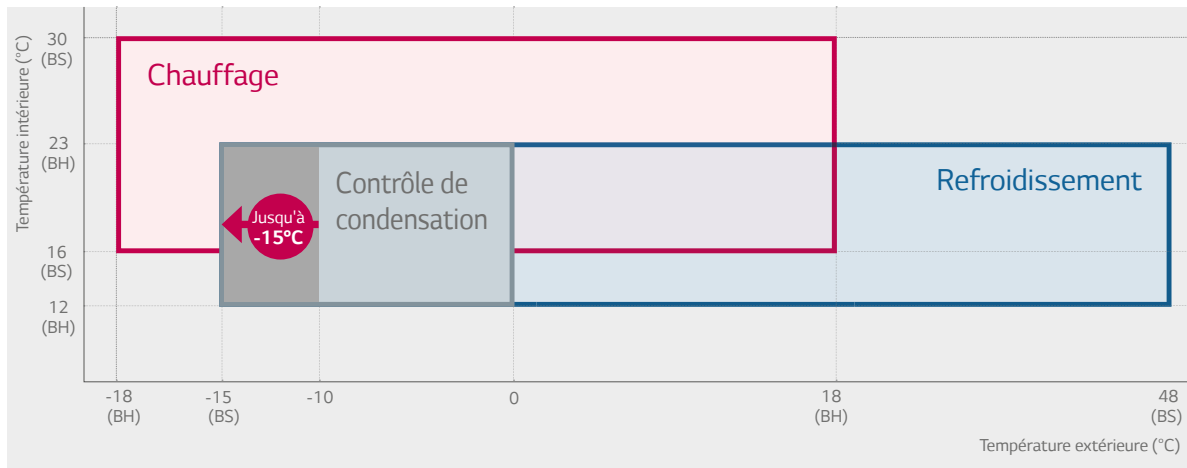

## Facile et rapide à installer

Le panneau inférieur des unités intérieures murales est amovible pour faciliter l'accès aux connexions électriques et aux tuyauteries. Il est donc superflu de démonter l'appareil et le soutenir manuellement et l'installation peut être effectuée par une seule personne.

### Clip de soulèvement

Un clip de soulèvement permet de maintenir le produit incliné par rapport à la Muraux pour faciliter les opérations de raccordement des tuyauteries et des câbles électriques.

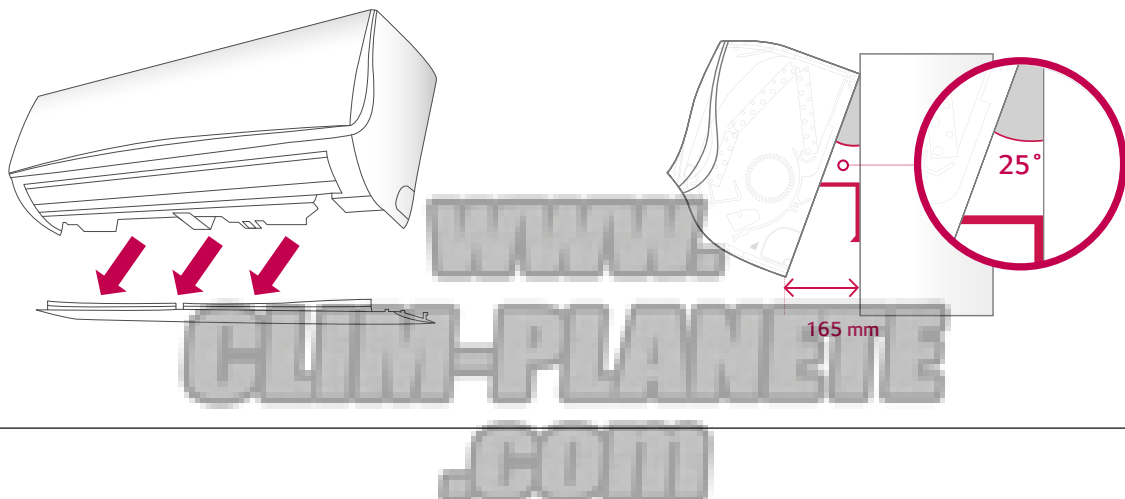

# MURAUX

## Haute efficacité énergétique

Les nouvelles unités murales tertiaires, en combinaison avec les unités extérieures Inverter, offrent des performances de haut niveau et une efficacité énergétique élevée.

	8,0 kW	10 kW
SEER	6,1 (A++)	5,4 (A)
SCOP	3,9 (A)	3,8 (A)

## Chauffage et refroidissement rapides

### Flux d'air de 20 mètres

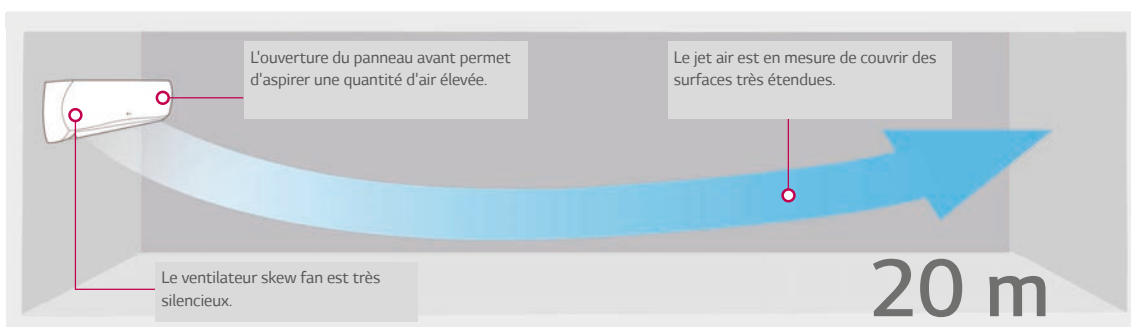

### Contrôle de position du volet d'air

Le volet d'air des unités à Muraux peut être simplement orienté au moyen de la commande à infrarouges en choisissant 6 positions différentes horizontales. De cette manière, il est possible de personnaliser le flux d'air au gré des préférences personnelles pour refroidir et chauffer les espaces de façon plus rapide et conviviale.

### Refroidissement et chauffage rapides

Le refroidissement et le chauffage rapides vous font profiter d'une température confortable en seulement 3 minutes.

### 6 positions verticales



# MURAUX MONOPHASÉS ET TRIPHASÉS



UJ30 / UJ36



UNITE INTERIEURE				UJ30 NV2	UJ36 NV2	UJ36 NV2
Puissance	Refr.	Min/Nom/Max	kW	3.5 / 7.8 / 8.5	4.0 / 9.5 / 10.5	4.0 / 9.5 / 10.5
	Chauf.	Min/Nom/Max	kW	4.0 / 8.4 / 9.2	4.4 / 10.5 / 11.5	4.4 / 10.5 / 11.5
Puissance à -7°C	Chauf.	Max	kW	7.5	9.4	9.4
Puissance absorbée	Refr.	Nom	kW	2.29	2.79	2.79
	Chauf.	Nom	kW	2.46	3.08	3.08
Puissance absorbée (UI)		Min/Max	W	50 / 140	60 / 160	60 / 160
Intensité absorbée	Refr./Chauf.	Nom	A	10.0 / 10.7	12.1 / 13.4	4.0 / 4.4
Alimentation électrique			ø/V/Hz	1 / 220-240 / 50	1 / 220-240 / 50	1 / 220-240 / 50
EER				3.41	3.41	3.41
COP				3.41	3.41	3.41
SEER				6.11	5.41	5.41
SCOP				3.91	3.81	3.81
Pdesign (@-10°C)			kW	6.3	7.6	7.6
Classe d'efficacité	Refr./Chauf.			A++ / A	A / A	A / A
Consommation annuelle	Refr./Chauf.		kWh	447 / 2,256	615 / 2,793	615 / 2,793
	Liquide		mm (")	ø 9.52 (3/8)	ø 9.52 (3/8)	ø 9.52 (3/8)
Diamètres frigorifiques	Gaz		mm (")	ø 15.88 (5/8)	ø 15.88 (5/8)	ø 15.88 (5/8)
	Condensats	ext./int.	mm	21.5 / 16.0	21.5 / 16.0	21.5 / 16.0
Débit d'air		Max/Moy/Min	m³/min	23.0 / 20.0 / 17.0	26.0 / 23.0 / 19.0	26.0 / 23.0 / 19.0
Pression sonore (1 m)	Refr.	Max/Moy/Min	dBA	45 / 42 / 40	48 / 45 / 41	48 / 45 / 41
Puissance sonore	Refr.	Max	dBA	61	63	63
Débit de déshumidification			l/h	3.0	3.4	3.4
Dimensions	Corps	LxHxP	mm	1,190 x 346 x 265	1,190 x 346 x 265	1,190 x 346 x 265
	Poids net	Corps	kg	15.7	16.0	16.0
UNITE EXTERIEURE				UU30W U44	UU36W U02	UU37W U02
Compresseur	Type			Rotatif	Rotatif	Rotatif
Débit d'air		Nom	m³/min	58	90	90
Pression sonore (1 m)	Refr.	Nom	dBA	48	53	53
	Chauf.	Nom	dBA	52	54	54
Puissance sonore	Refr.	Max	dBA	68	66	66
Dimensions	LxHxP		mm	950 x 834 x 330	950 x 1,170 x 330	950 x 1,170 x 330
Poids net			kg	58.0	81.0	85.0
Refrigérant	Type			R410A	R410A	R410A
	Précharge		g	2,000	2,800	2,800
	Complément de charge (après 7.5m)		g/m	40	40	40
Limites de fonctionnement	Refr.	Min-Max	°C BS	-15 ~ 48	-15 ~ 48	-15 ~ 48
	Chauf.	Min-Max	°C BH	-18 ~ 18	-18 ~ 18	-18 ~ 18
Alimentation électrique			ø/V/Hz	1 / 220-240 / 50	1 / 220-240 / 50	3 / 380-415 / 50
Câble d'alimentation électrique			mm²	3G4	3G6	5G2,5
Câble de raccordement UE-UI			mm²	4 x 1,5	4 x 1,5	4 x 1,5
Disjoncteur			A	D25A	D32A	D16A
Longueur frigorifique		Min-Max	m	5 - 50	5-50	5-50
Dénivelé frigorifique		Max	m	30	30	30
Diamètres frigorifiques	Liquide		mm (")	ø 9.52 (3/8)	ø 9.52 (3/8)	ø 9.52 (3/8)
	Gaz		mm (")	ø 15.88 (5/8)	ø 15.88 (5/8)	ø 15.88 (5/8)

Les protections et sections de câbles sont données à titre indicatif. Elles doivent être dimensionnées en fonction des paramètres de l'installation, selon la norme NF C15-100. Pour notre politique de perfectionnement constant de nos produits, les caractéristiques et les données susmentionnées sont sous réserve de modifications sans obligation de préavis. Les images des produits et accessoires ont une vocation purement indicative, pour des exigences graphiques, les couleurs des produits peuvent différer de la réalité. Ces produits contiennent des gaz à effet de serre fluorés.

# VUES TECHNIQUES UNITÉS INTÉRIEURES CASSETTES 4 VOIES INVERTER

## CT09<sub>NR2</sub> / CT12<sub>NR2</sub>

(Unité : mm)

Désignation	
1	Façade (PT-UQC)
2	Aspiration d'air
3	Soufflage d'air
4	Tuyauterie de gaz
5	Tuyauterie de liquide
6	Condensats
7	Connexions électriques
8	Entrée air neuf

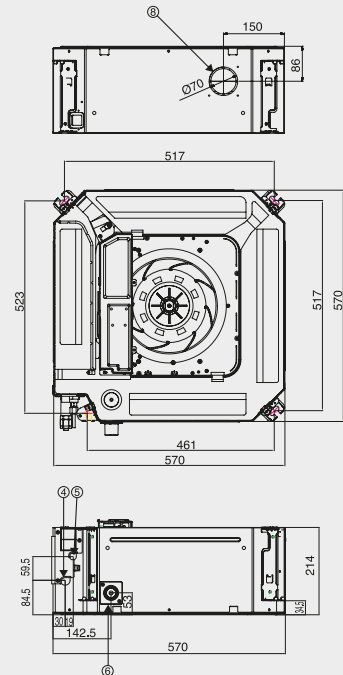
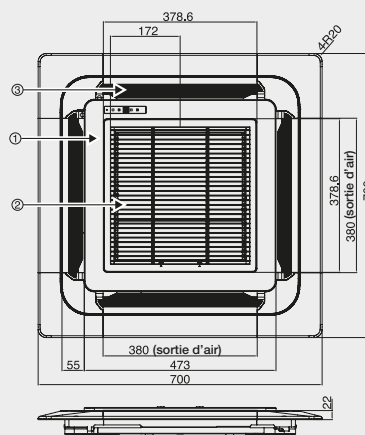

MONO-SPLIT  
TERTIAIRE

## CT18<sub>NQ4</sub>

(Unité : mm)

Désignation	
1	Façade
2	Grille de reprise
3	Volet de soufflage
4	Connexion gaz
5	Connexion liquide
6	Tuyaux condensats
7	Connexion électrique
8	Piquage air neuf (Ø70)

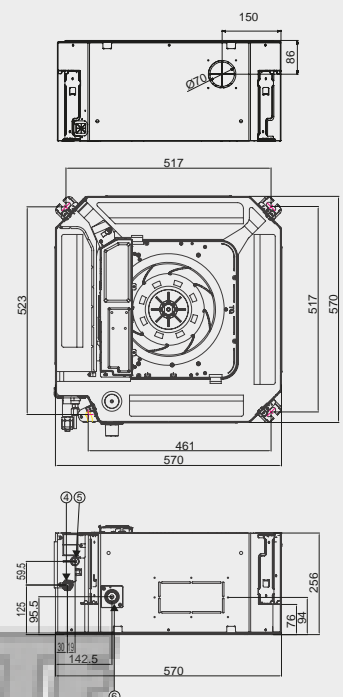
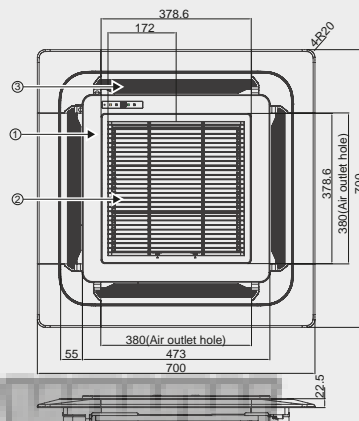

CLIM-PLANETE  
.COM

# VUES TECHNIQUES UNITÉS INTÉRIEURES

## CASSETTES 4 VOIES INVERTER

### CT24 NP4 / UT30 NP4

(Unité : mm)

Désignation	
1	Façade
2	Grille de reprise
3	Volet de soufflage
4	Connexion gaz
5	Connexion liquide
6	Tuyaux condensats
7	Connexion électrique
8	Piquage air neuf (Ø70)

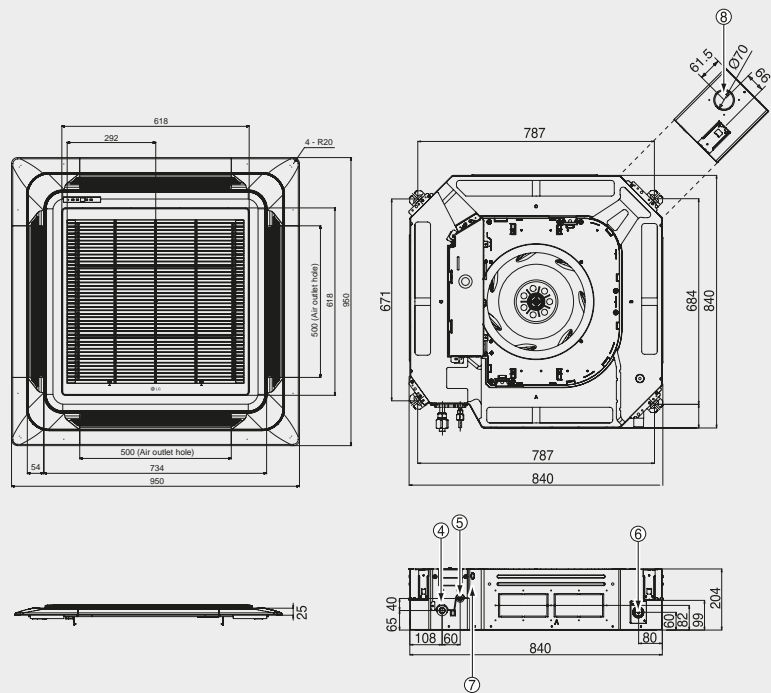

### UT36 NN2

(Unité : mm)

Désignation	
1	Façade (PT-UQC)
2	Aspiration d'air
3	Soufflage d'air
4	Tuyauterie de gaz
5	Tuyauterie de liquide
6	Condensats
7	Connexions électriques
8	Entrée air neuf

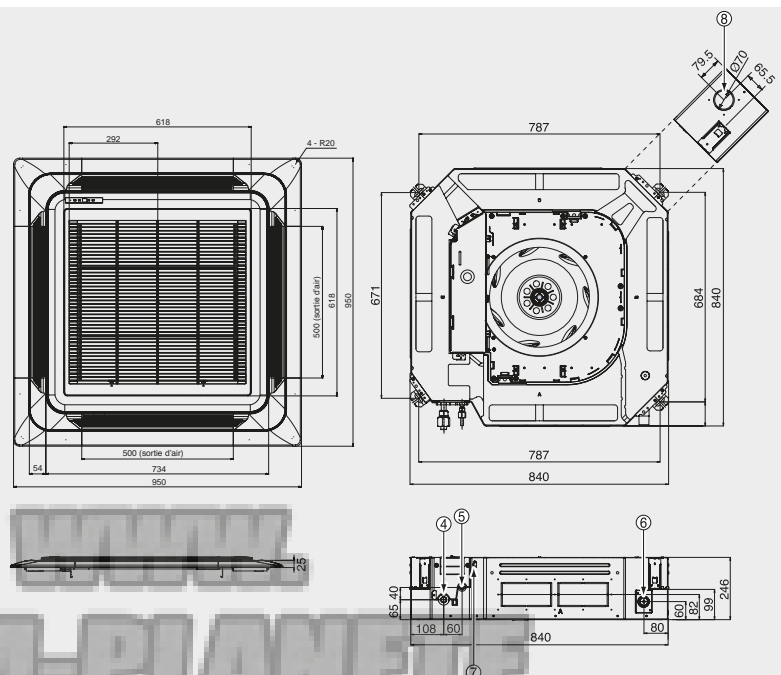

CLIM-PLANETE  
.COM

# VUES TECHNIQUES UNITÉS INTÉRIEURES

## CASSETTES 4 VOIES INVERTER ET H-INVERTER

### GAINABLES H-INVERTER

UT42<sub>NM2</sub> / UT48<sub>NM2</sub> / UT60<sub>NM2</sub>  
 UT36H<sub>NM4</sub> / UT42H<sub>NM4</sub> / UT48H<sub>NM4</sub>

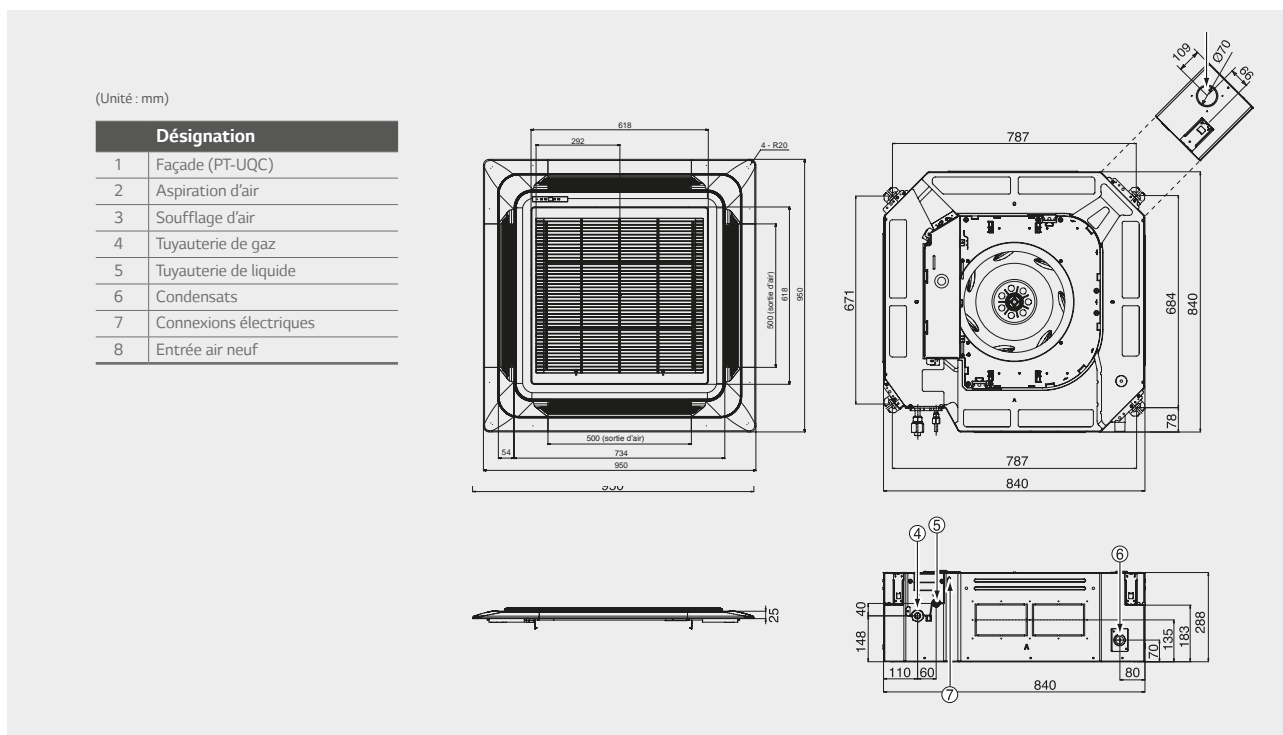

MONO-SPLIT  
 TERTIAIRE

UB36H<sub>NR3</sub> / UB42H<sub>NR3</sub> / UB48H<sub>NR3</sub>

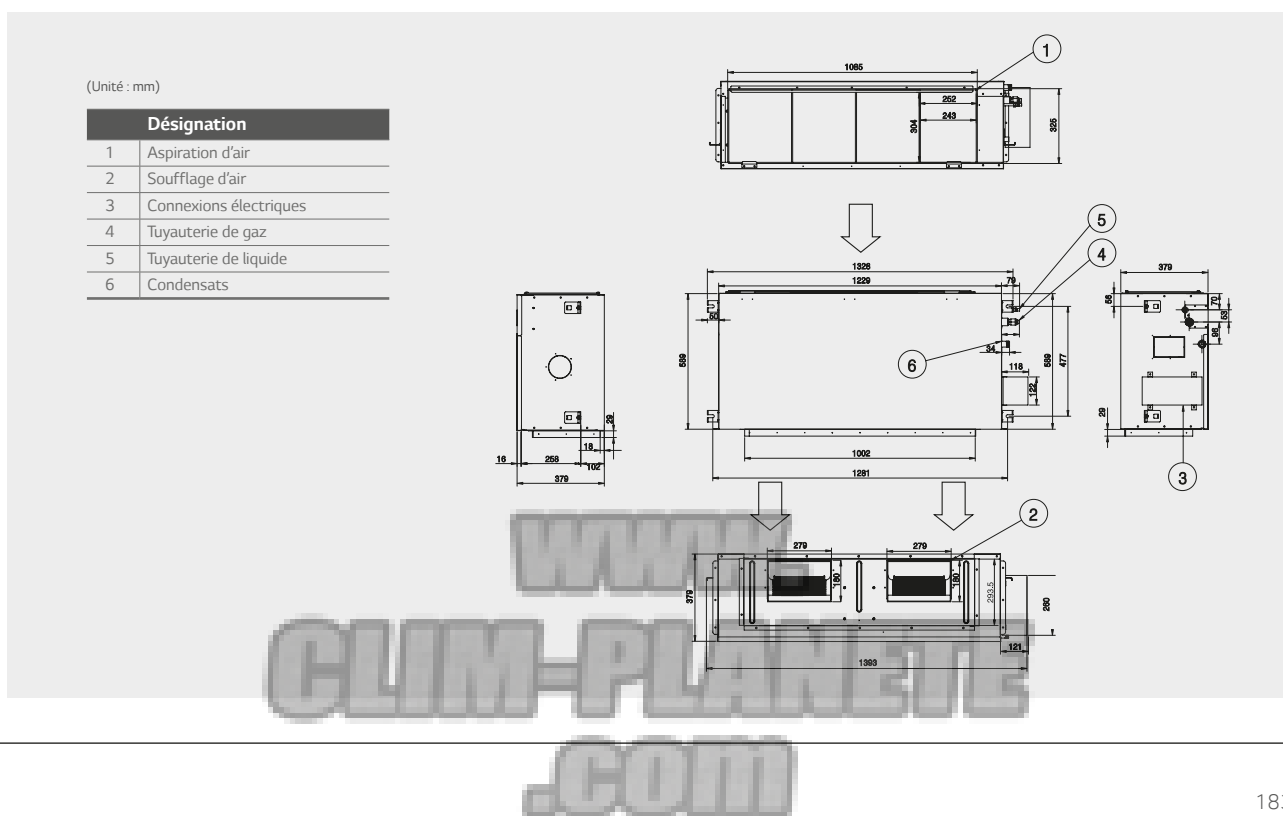

WWW.CLIM-PLANETE.COM

# VUES TECHNIQUES UNITÉS INTÉRIEURES GAINABLES INVERTER

## CB09L N12

(Unité : mm)

Désignation	
1	Tuyauterie de liquide
2	Tuyauterie de gaz
3	Condensats
4	Connexions électriques
5	Soufflage d'air
6	Aspiration d'air

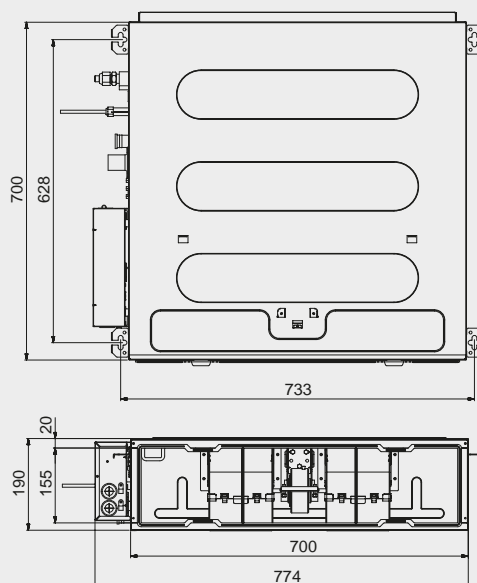

## CB12L N22 / CB18L N22

(Unité : mm)

Désignation	
1	Tuyauterie de liquide
2	Tuyauterie de gaz
3	Condensats
4	Connexions électriques
5	Soufflage d'air
6	Aspiration d'air

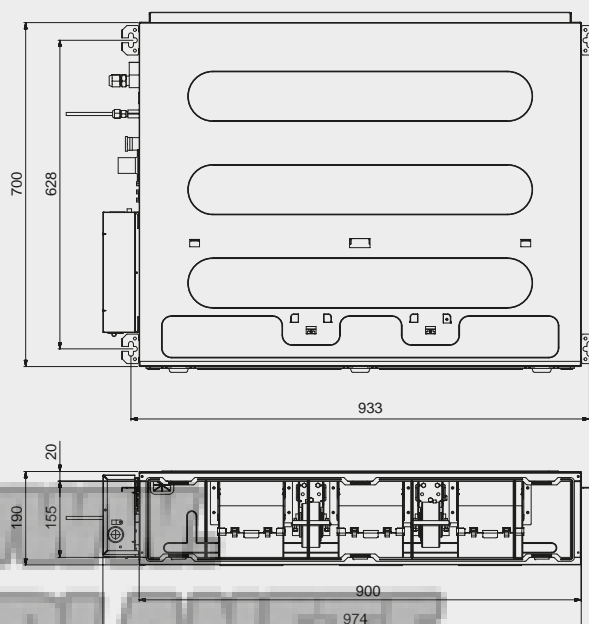

WWW.CLIM-PLANETE.COM

# VUES TECHNIQUES UNITÉS INTÉRIEURES GAINABLES INVERTER

## CB24L N32

(Unité : mm)

Désignation	
1	Tuyauterie de liquide
2	Tuyauterie de gaz
3	Condensats
4	Connexions électriques
5	Soufflage d'air
6	Aspiration d'air

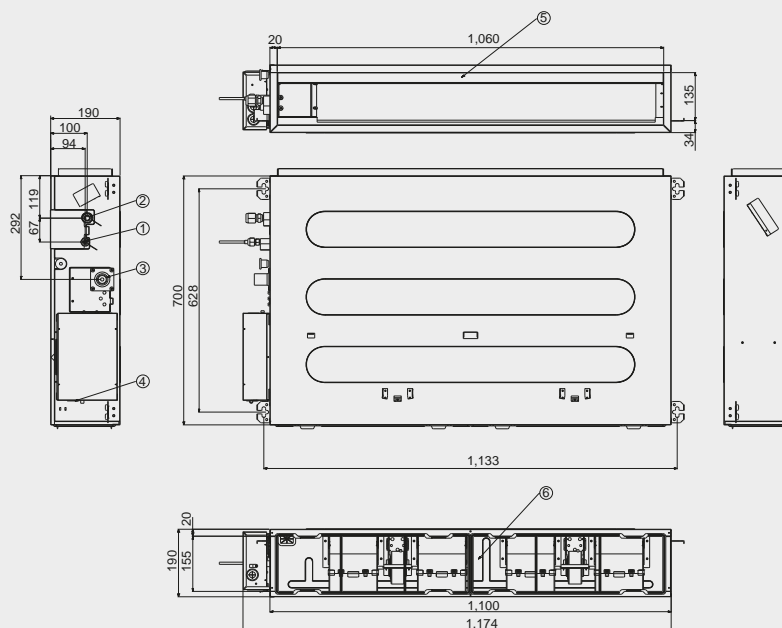

MONO-SPLIT  
TERTIAIRE

## CM18 N14 / CM24 N14 / UM30 N14

(Unité : mm)

Désignation	
1	Tuyauterie de gaz
2	Tuyauterie de liquide
3	Condensats
4/5	Passage câbles
6	Soufflage d'air
7	Tour d'air
8	Filtre air
9	Connexions électriques

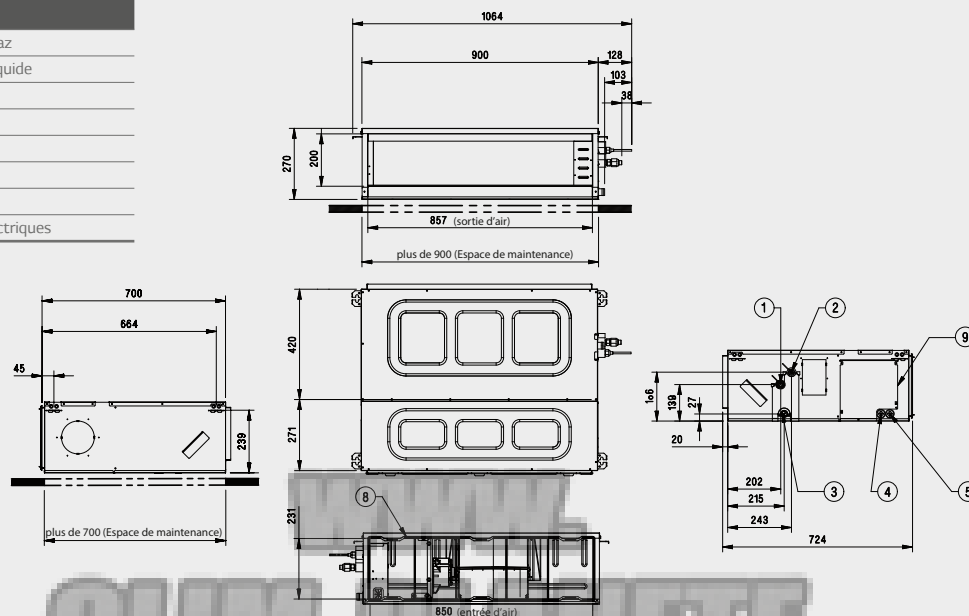

CLIM-PLANETE  
.COM

# VUES TECHNIQUES UNITÉS INTÉRIEURES GAINABLES INVERTER

## UM36 N24 / UM42 N24

(Unité : mm)

Désignation	
1	Tuyauterie de gaz
2	Tuyauterie de liquide
3	Condensats
4/5	Passage câbles
6	Soufflage d'air
7	Tour d'air
8	Filtre air
9	Connexions électriques

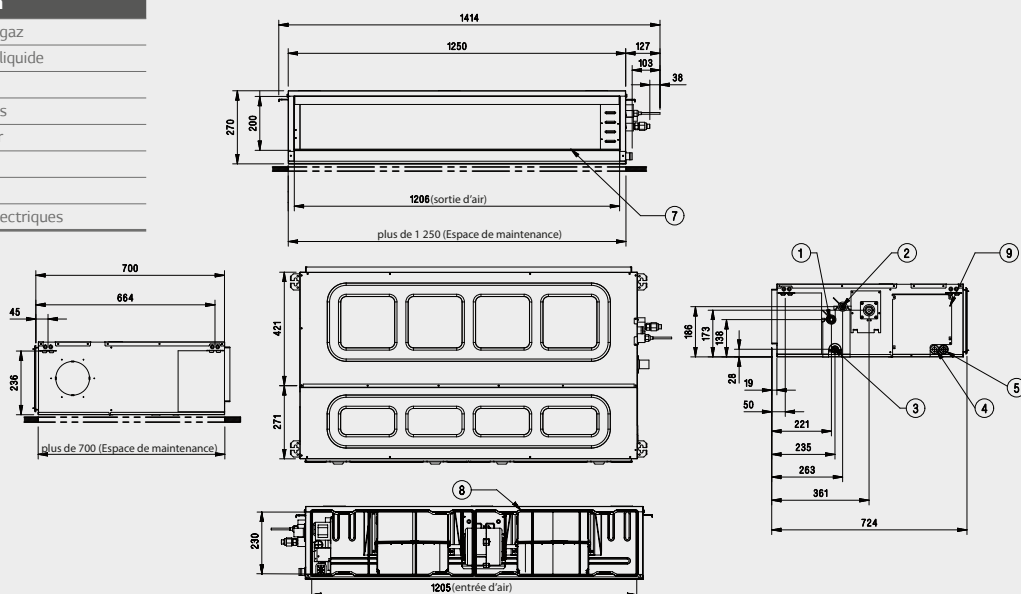

## UM48 N34 / UM60 N34

(Unité : mm)

Désignation	
1	Tuyauterie de gaz
2	Tuyauterie de liquide
3	Condensats
4/5	Passage câbles
6	Soufflage d'air
7	Tour d'air
8	Filtre air
9	Connexions électriques

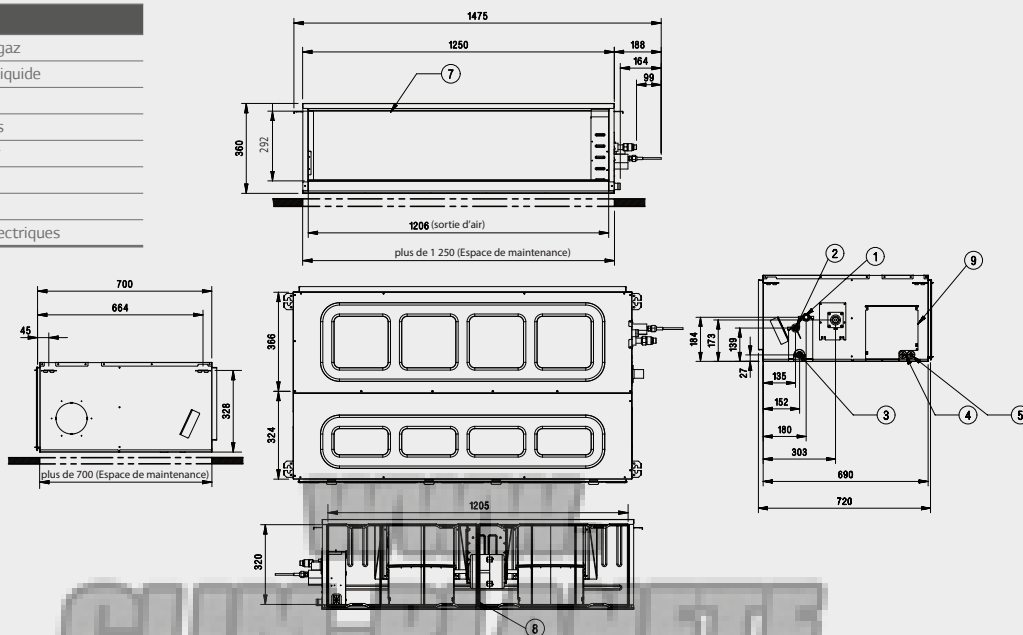

# VUES TECHNIQUES UNITÉS INTÉRIEURES GAINABLES ET MURAUX INVERTER

## UB70 N94 / UB85 N94

(Unité : mm)

Désignation	
1	Aspiration d'air
2	Soufflage d'air
3	Connexions électriques
4	Tuyauterie de gaz
5	Tuyauterie de liquide
6	Condensats
7	Pompe à condensats (option)

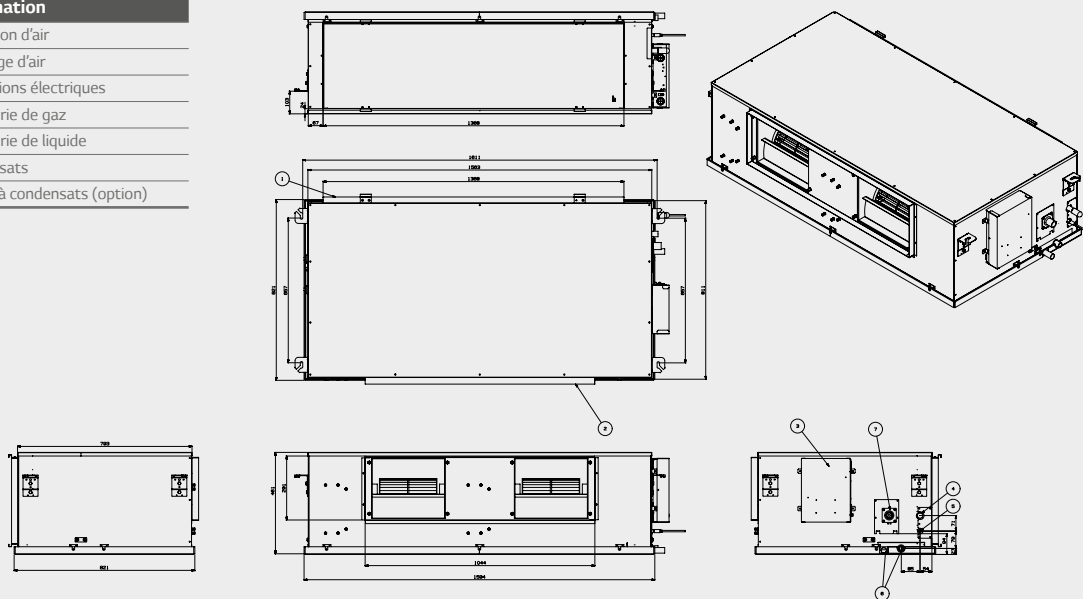

MONO-SPLIT  
TERTIAIRE

## UJ30 NV2 / UJ36 NV2

(Unité : mm)

Désignation	
1	Panneau avant
2	Afficheur et récepteur commande IR
3	Aspiration d'air

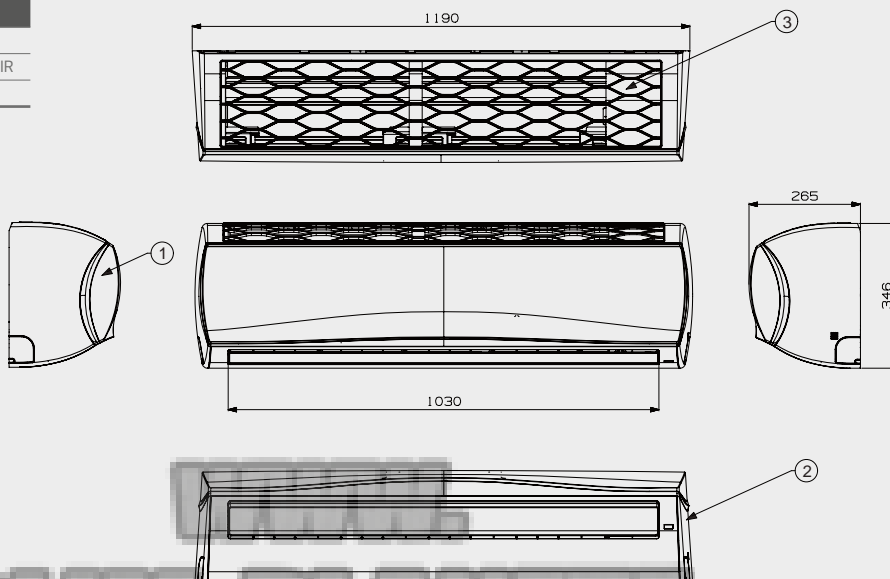

CLIM-PLANETE  
.COM

# VUES TECHNIQUES UNITÉS INTÉRIEURES CONSOLES CONVERTIBLES ET PLAFONNIERS INVERTER

## CV09<sub>NE2</sub> / CV12<sub>NE2</sub>

(Unité : mm)

Désignation	
1	Soufflage d'air
2	Afficheur et récepteur commande IR
3	Aspiration d'air
4	Préperçage passage tuyauteries
5	Plaque d'installation

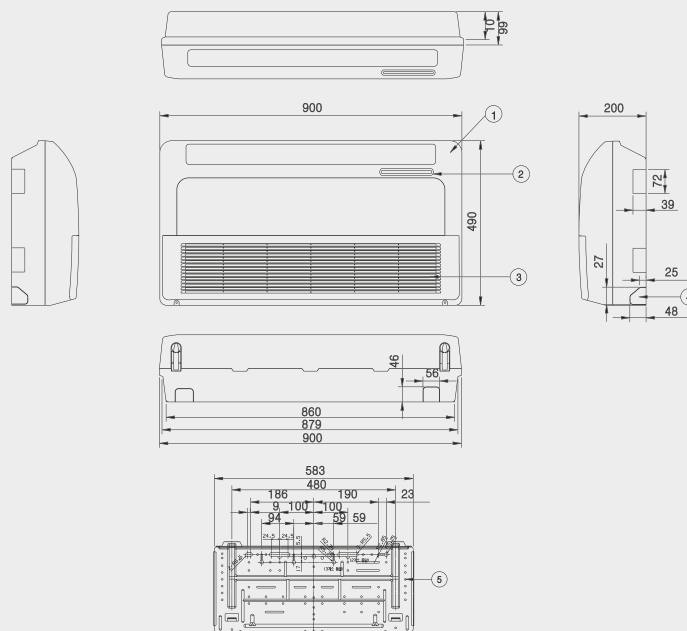

## CV18<sub>NJ2</sub> / CV24<sub>NJ2</sub> / UV30<sub>NJ2</sub>

(Unité : mm)

Désignation	
1	Tuyauterie de liquide
2	Tuyauterie de gaz
3	Aspiration d'air
4	Soufflage d'air
5	Trous pour suspension
6	Condensats côté droit
7	Condensats côté gauche
8	Connexions électriques
9	Tuyauteries de raccordement
10	Passage du tuyau de condensats côté droit
11	Passage du tuyau de condensats côté gauche

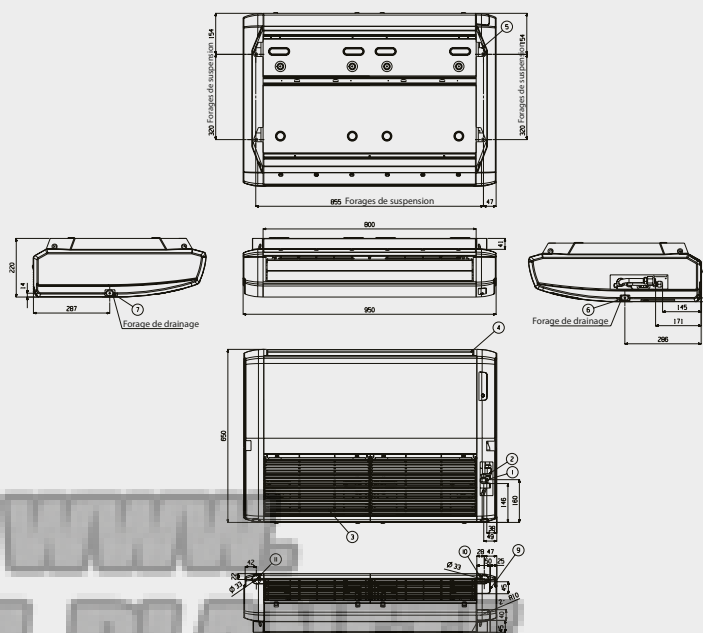

# VUES TECHNIQUES UNITÉS INTÉRIURES

## CONSOLES CONVERTIBLES ET PLAFONNIERS INVERTER ET H-INVERTER

### UV36 NK2

(Unité : mm)

Désignation	
1	Soufflage d'air
2	Afficheur et récepteur commande IR
3	Aspiration d'air

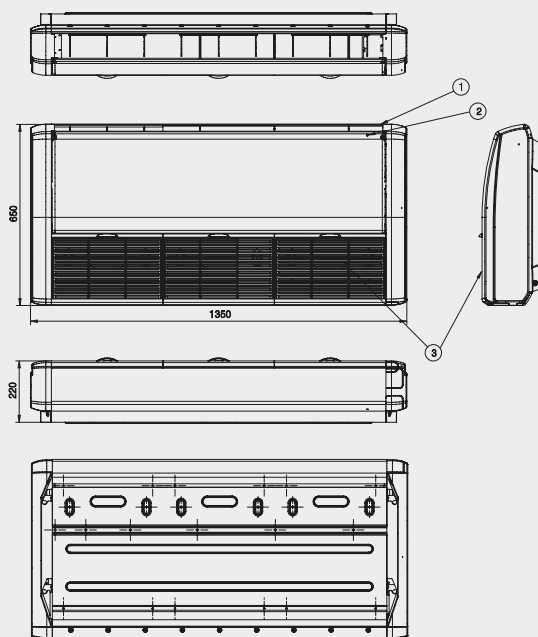

MONO-SPLIT  
TERTIAIRE

### UV42 NL2 / UV48 NL2 / UV60 NL2 / UV36H NL4 / UV42H NL4 / UV48H NL4

(Unité : mm)

Désignation	
1	Soufflage d'air
2	Afficheur et récepteur commande IR
3	Aspiration d'air

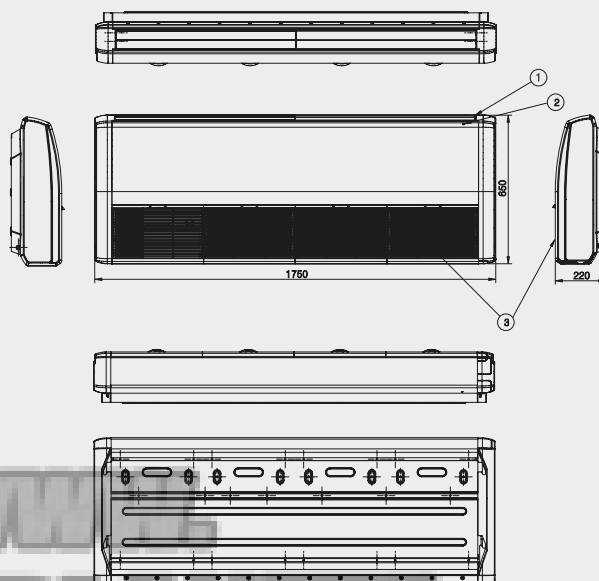

www.  
CLIM-PLANETE  
.COM

# VUES TECHNIQUES UNITÉS INTÉRIEURES

## ARMOIRES ET CONSOLES DOUBLE FLUX INVERTER

### UP48 NT2

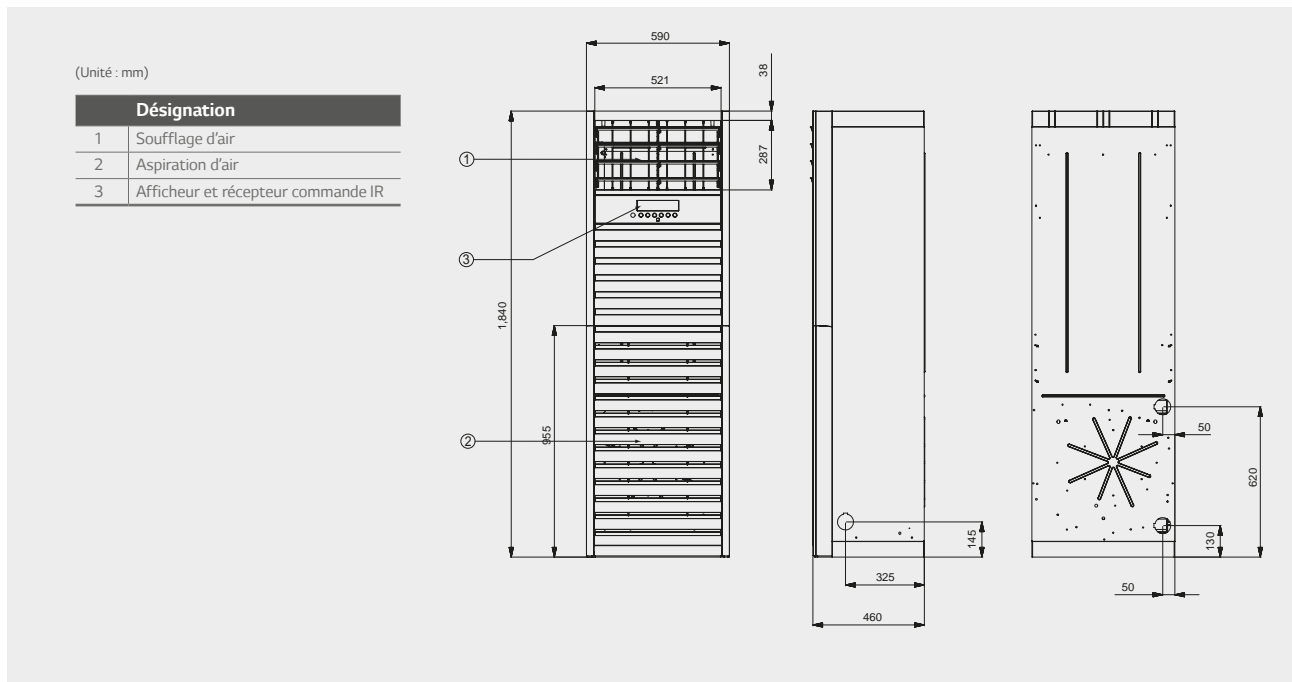

### CQ09<sub>NA0</sub> / CQ12<sub>NA0</sub> / CQ18<sub>NA0</sub>

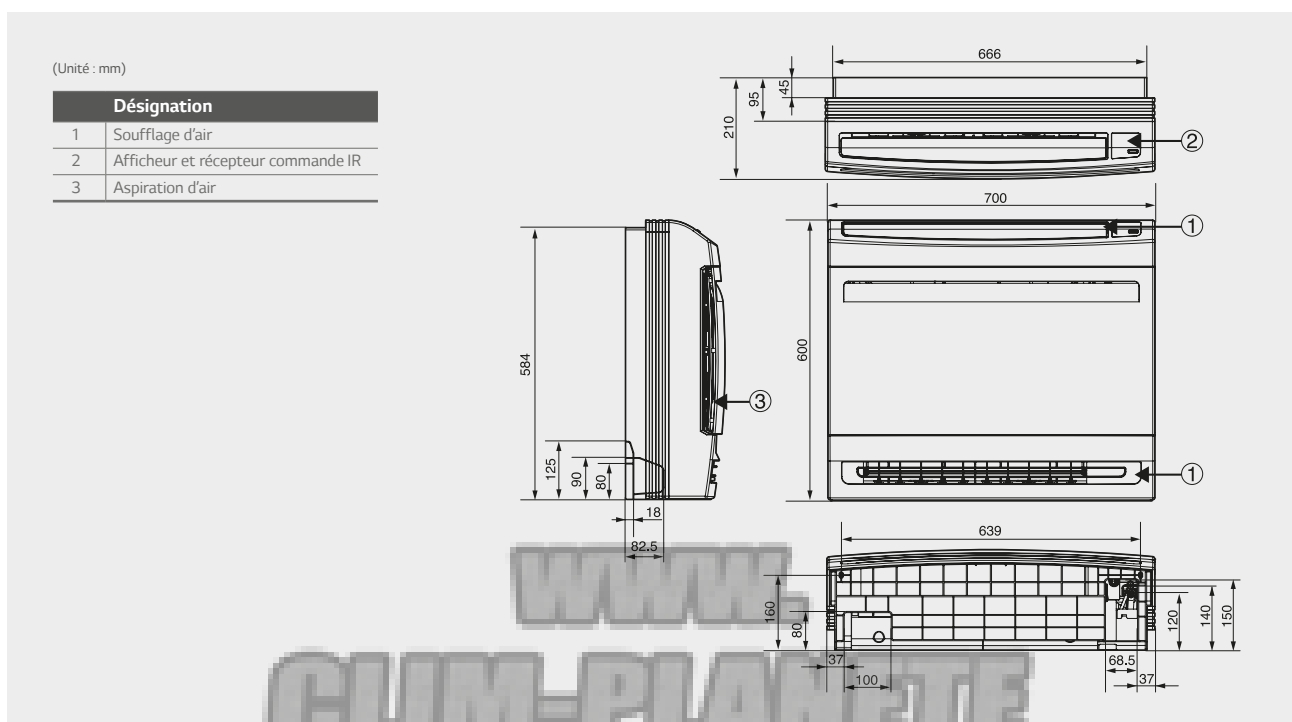

# VUES TECHNIQUES

## UNITÉS EXTÉRIEURES H-INVERTER ET INVERTER

UU24W<sub>U42</sub> / UU30W<sub>U42</sub>

(Unité : mm)

Désignation	
1	Soufflage d'air
2	Tuyauterie de gaz
3	Tuyauterie de liquide
4	Connexions électriques
5	Terminaux de terre
6	Couvercle vannes de service

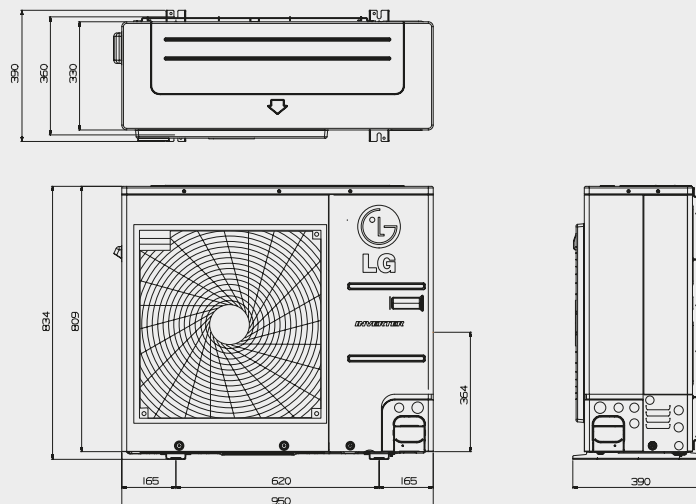

MONO-SPLIT  
TERTIAIRE

UU36WH<sub>U34</sub> / UU42WH<sub>U34</sub> / UU48WH<sub>U34</sub> / UU37WH<sub>U33</sub>  
 UU43WH<sub>U33</sub> / UU49WH<sub>U33</sub> / UU42W<sub>U32</sub> / UU48W<sub>U32</sub>  
 UU60W<sub>U32</sub> / UU43W<sub>U32</sub> / UU49W<sub>U32</sub> / UU61W<sub>U32</sub> / UU70W<sub>U34</sub>

(Unité : mm)

Désignation	
1	Tuyauterie de liquide
2	Tuyauterie de gaz
3	Soufflage d'air
4	Connexions électriques

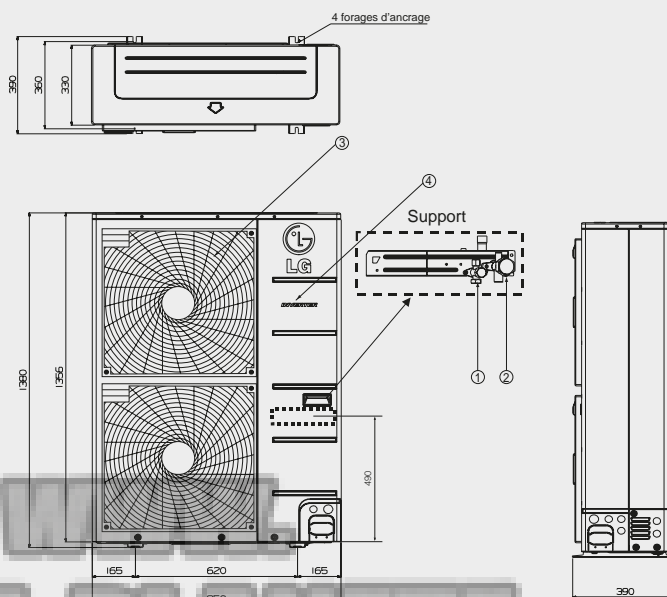

CLIM-PLANETE  
.COM

# VUES TECHNIQUES

## UNITÉS EXTÉRIEURES INVERTER

### UU09W ULD / UU12W ULD

(Unité : mm)

Désignation	
1	Soufflage d'air
2	Tuyauterie de gaz
3	Tuyauterie de liquide
4	Connexions électriques
5	Terminaux de terre
6	Couvercle vannes de service

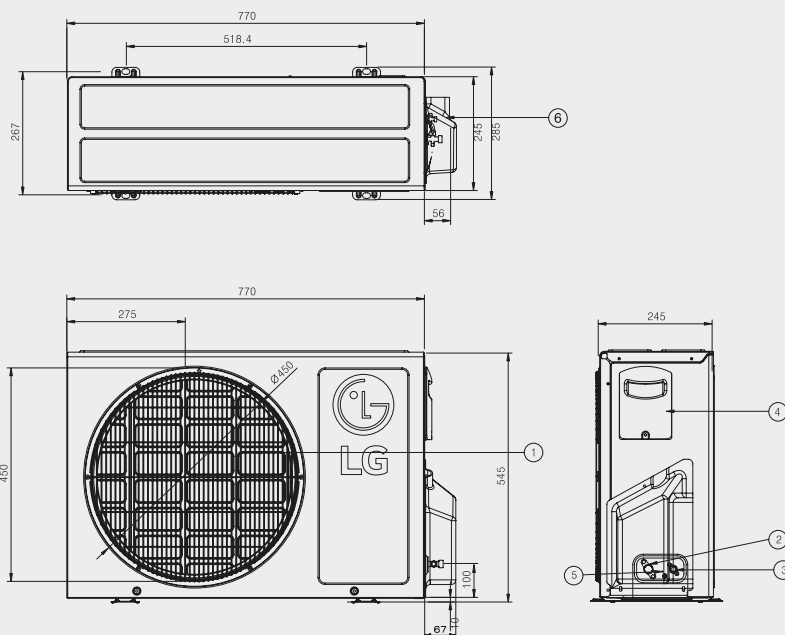

### UU18W UE4

(Unité : mm)

Désignation	
1	Soufflage d'air
2	Tuyauterie de gaz
3	Tuyauterie de liquide
4	Connexions électriques
5	Terminaux de terre
6	Couvercle vannes de service

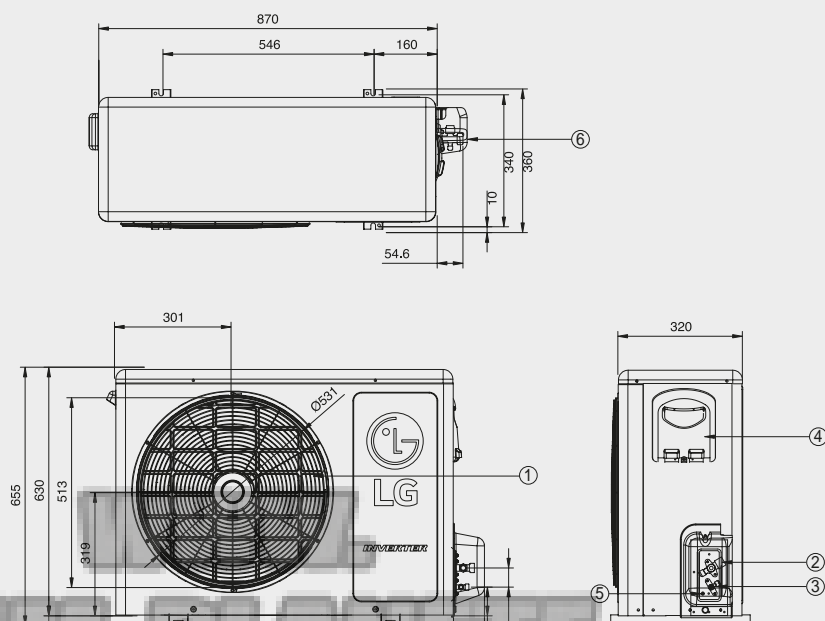

# VUES TECHNIQUES

## UNITÉS EXTÉRIEURES INVERTER

### UU36W U04 / UU37W U04

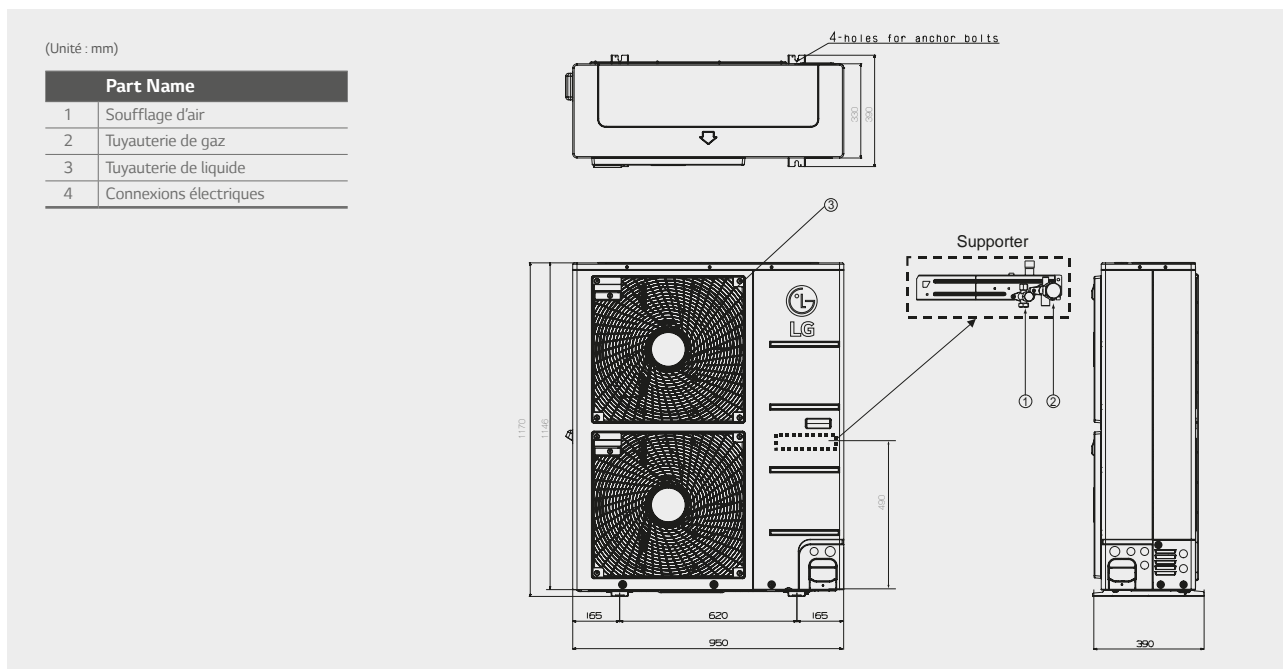

MONO-SPLIT  
TERTIAIRE

### UU85W U74

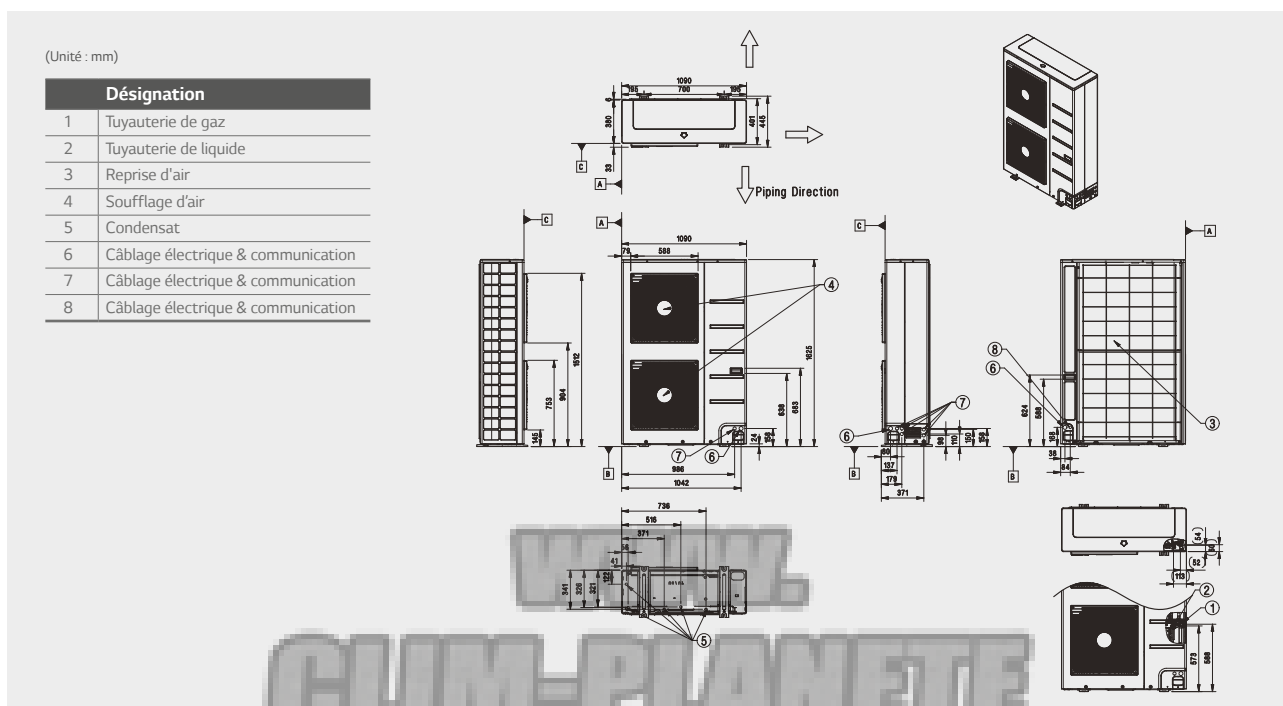

WWW.CLIM-PLANETE.COM

# SYSTÈMES TWIN SYNCHRO

## Les **PLUS** de la gamme Twin Synchro

- **Fonctionnement simultané** des unités intérieures (1 cycle)
- **Jusqu'à 4 unités** intérieures raccordables
- **Montage facile** avec distributeurs
- **Groupes extérieurs** en alimentation monophasée et triphasée
- **Haute efficacité**



CLIM-PLANETE  
.COM



---

Technologie Synchro	196
Groupes extérieurs Synchro monophasés	197
Groupes extérieurs Synchro triphasés	198
Vues techniques	199

---

## CONDITIONS DE MESURE

### REFROIDISSEMENT

- Intérieur : 27 °C BS / 19 °C BH
- Extérieur : 35 °C BS / 24 °C BH
- Longueur frigorifique : 7,5 m
- Dénivelé : 0 m

### CHAUFFAGE

- Intérieur : 20 °C BS / 15 °C BH
- Extérieur : 7 °C BS / 6 °C BH
- Longueur frigorifique : 7,5 m
- Dénivelé : 0 m

## Garanties

---

GARANTIE  
COMPRESSEUR

5 ANS

GARANTIE  
PIÈCES

3 ANS

GARANTIE  
MAIN-D'ŒUVRE

1 AN\*

\* Garantie main d'œuvre sous conditions de mise en service effectuée par un partenaire Station Technique Agréé LG.

www.  
**CLIM-PLANETE**  
**.COM**

# SYSTÈMES TWIN SYNCHRO

## Systeme Maître / Esclave

### Fonctionnement SYNCHRO

- Raccordement de plusieurs unités intérieures à une seule unité extérieure
- Utilisation simultanée des unités intérieures
- Jusqu'à 4 unités intérieures à raccorder à une seule unité extérieure
- Connexions à l'aide des distributeurs (à braser)

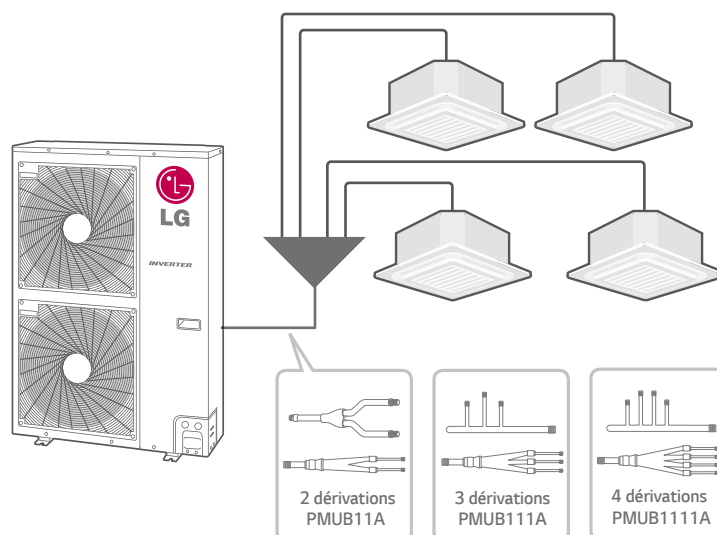

		Combinaisons possibles									
<b>IDU :</b> unité intérieure <b>ODU :</b> unité extérieure <b>BD :</b> distributeur <b>R/C :</b> commande filaire											
Unité extérieure	Capacité (kW)		Cassettes	Gainables	Plafonniers	Cassettes	Gainables	Plafonniers	Cassettes	Gainables	Plafonniers
	Refr.	Chauf.									
UU42W U32 UU43W U32	12,5	14,0	CT24.NP4 *2	CM24 N14 *2 CB24L N32 *2	CV24 NJ2 *2	CT18 NQ4 *3	CM18 N14 *3 CB18L N22 *3	CV18 NJ2 *3	CT12 NR2 *4	CB12L N22 *4	-
UU48W U32 UU49W U32	14,0	16,0	CT24.NP4 *2	CM24 N14 *2 CB24L N32 *2	CV24 NJ2 *2	CT18 NQ4 *3	CM18 N14 *3 CB18L N22 *3	CV18 NJ2 *3	CT12 NR2 *4	CB12L N22 *4	-
UU60W U32 UU61W U32	15,0	17,0	UT30 NP4 *2	UM30 N24 *2	UV30 NJ2*2	CT18 NQ4 *3	CM18 N14 *3 CB18L N22 *3	CV18 NJ2 *3	CT12 NR2 *4	CB12L N22 *4	-
UU70W	19,0	22,4	UT36 NN2*2	UM36 N24*2	UV36 NK2*2	CT24 NP4 *3	CM24 N14 *3 CB24L N32 *3	CV24 NJ2 *3	CT18 NQ4 *4	CB18L N22 *4	CV18 NJ2 *4
UU85W	23,0	27,0	UT42 NM2*2	UM42 N24*2	UV42 NL2*2	CT24 NP2 *3	CM24 N14 *3 CB24L N32 *3	CV24 NJ2 *3	CT18 NQ4 *4	CB18L N22 *4	CV18 NJ2 *4
Accessoires	Commande Filaire*		PREMTB001								
	Joint de répartiteur		PMUB11A			PMUB111A			PMUB1111A		
	AC EZ		PQCSZ250S0								

\*Pour les plafonniers, la télécommande filaire doit être commandée en option.

#### Distributeurs

Modèle	n° unités extérieures	Rapport de capacité unités intérieures (%)
PMUB11A	2 unités	50:50 (1:1)
PMUB111A	3 unités	33:33:33 (1:1:1)
PMUB1111A	4 unités	25:25:25:25 (1:1:1:1)

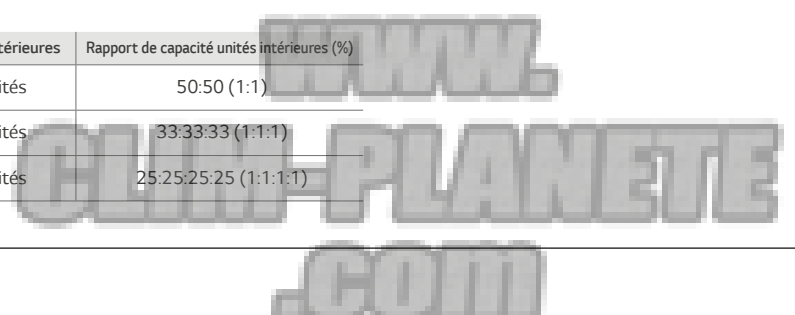

# Inverter GROUPES EXTÉRIEURS SYNCHRO MONOPHASÉS



UU42W / UU48W / UU60W

RÉFÉRENCE				CT12 / CT18 / CT24 / UT30 / CM18 / CM24 / UM30 CB12L / CB18L / CB24L / CV18 / CV24 / UV30		
Unité intérieure connectable						
UNITE INTERIEURE						
Puissance	Refr.	Min/Nom/Max	kW	*Se référer au tableau de combinaison		
	Chauf.	Min/Nom/Max	kW			
Puissance absorbée	Refr.	Nom	kW			
	Chauf.	Nom	kW			
Intensité absorbée	Refr./Chauf.	Nom	A			
Alimentation électrique	ø/V/Hz					
EER						
COP				*Se référer aux tableaux des données techniques des unités intérieures		
Diamètres frigorifiques	Liquide		mm (")	*Les fonctions suivantes ne sont pas disponibles en opération Synchro : - Groupe Control - Zone Control - Contact Sec - Auto Changeover		
	Gaz		mm (")			
	Condensats	ext./int.	mm			
Débit d'air		Max/Moy/Min	m <sup>3</sup> /min			
Pression sonore (1 m)	Refr.	Max/Moy/Min	dBA			
Puissance sonore	Refr.	Max	dBA			
Débit de déshumidification						
Dimensions	Corps	LxHxP	mm			
Poids net	Corps		kg			
UNITE EXTERIEURE				UU42W U32	UU48W U32	UU60W U32
Compresseur	Type			Rotatif	Rotatif	Rotatif
Débit d'air		Nom	m <sup>3</sup> /min	110	110	110
Pression sonore (1 m)	Refr.	Nom	dBA	52	52	52
	Chauf.	Nom	dBA	54	54	54
Puissance sonore	Refr.	Max	dBA	67	68	71
Dimensions	LxHxP		mm	950 x 1,380 x 330	950 x 1,380 x 330	950 x 1,380 x 330
Poids net			kg	92,0	92,0	92,0
Refrigérant	Type			R410A	R410A	R410A
	Précharge		g	3,400	3,400	3,400
	Complément de charge		g/m	*Se référer au Product Data Book ou au manuel d'installation		
Limites de fonctionnement	Refr.	Min-Max	°C BS	-15 - 48	-15 - 48	-15 - 48
	Chauf.	Min-Max	°C BH	-18 - 18	-18 - 18	-18 - 18
Alimentation électrique	ø/V/Hz			1 / 220-240 / 50	1 / 220-240 / 50	1 / 220-240 / 50
Câble d'alimentation électrique				3G6	3G6	3G10
Câble de raccordement UE-UI				4C x 0,75	4C x 0,75	4C x 0,75
Disjoncteur				D32A	D32A	D40A
Diamètres frigorifiques	Liquide		mm (")	ø 9.52 (3/8)	ø 9.52 (3/8)	ø 9.52 (3/8)
	Gaz		mm (")	ø 15.88 (5/8)	ø 15.88 (5/8)	ø 15.88 (5/8)
Longueurs maxi inter-unités	Totale (principale+branches)		m	80	80	80
	Principale		m	45	45	45
	Total des branches		m	40	40	40
	Par branche		m	15	15	15
Dénivelés maxi inter-unités	UE-UI		m	30	30	30
	UI-UI		m	1	1	1

Les protections et sections de câbles sont données à titre indicatif. Elles doivent être dimensionnées en fonction des paramètres de l'installation, selon la norme NF C15-100. Pour notre politique de perfectionnement constant de nos produits, les caractéristiques et les données susmentionnées sont sous réserve de modifications sans obligation de préavis. Les images des produits et accessoires ont une vocation purement indicative, pour des exigences graphiques, les couleurs des produits peuvent différer de la réalité. Ces produits contiennent des gaz à effet de serre fluorés.



# GROUPES EXTÉRIEURS SYNCHRO TRIPHASÉS



UU43W / UU49W / UU61W  
UU70W / UU85W



RÉFÉRENCE								
Unité intérieure connectable				CT18 / CT24 / UT42 / CM18 / CM24 / UM42 CV18 / CV24 / UV42				
UNITE INTERIEURE								
Puissance	Refr.	Min/Nom/Max	kW	*Se référer au tableau de combinaison				
	Chauf.	Min/Nom/Max	kW					
Puissance absorbée	Refr.	Nom	kW					
	Chauf.	Nom	kW					
Intensité absorbée	Refr./Chauf.	Nom	A					
Alimentation électrique	ø/V/Hz							
EER								
COP								
Diamètres frigorifiques	Liquide		mm (")	*Se référer aux tableaux des données techniques des unités intérieures *Les fonctions suivantes ne sont pas disponibles en opération Synchro : - Groupe Control - Zone Control - Contact Sec - Auto Changeover				
	Gaz		mm (")					
	Condensats	ext./int.	mm					
Débit d'air		Max/Moy/Min	m³/min					
Pression sonore (1 m)	Refr.	Max/Moy/Min	dBA					
Puissance sonore	Refr.	Max	dBA					
Débit de déshumidification	l/h							
Dimensions	Corps	LxHxP	mm					
Poids net	Corps		kg					
UNITE EXTERIEURE				UU43W U32	UU49W U32	UU61W U32	UU70W U34	UU85W U74
Compresseur	Type			Rotatif	Rotatif	Rotatif	Scroll	Scroll
Débit d'air		Nom	m³/min	110	110	110	110	110
Pression sonore (1 m)	Refr.	Nom	dBA	52	52	52	55	59
	Chauf.	Nom	dBA	54	54	54	58	60
Puissance sonore	Refr.	Max	dBA	67	68	71	73	74
Dimensions	LxHxP		mm	950 x 1,380 x 330	950 x 1,380 x 330	950 x 1,380 x 330	950 x 1,380 x 330	1,090 x 1,625 x 380
Poids net			kg	96,0	96,0	96,0	110	144,0
Refrigérant	Type			R410A	R410A	R410A	R410A	R410A
	Précharge		g	3,400	3,400	3,400	5,200	5,500
	Complément de charge		g/m	*Se référer au Product Data Book ou au manuel d'installation				
Limites de fonctionnement	Refr.	Min-Max	°C BS	-15 - 48	-15 - 48	-15 - 48	-20 - 48	-20 - 48
	Chauf.	Min-Max	°C BH	-18 - 18	-18 - 18	-18 - 18	-18 - 18	-18 - 18
Alimentation électrique	ø/V/Hz			3 / 380-415 / 50	3 / 380-415 / 50	3 / 380-415 / 50	3 / 380-415 / 50	3 / 380-415 / 50
Câble d'alimentation électrique	mm²			5G2,5	5G2,5	5G2,5	5G2,5	3G4
Câble de raccordement UE-UI	mm²			4C x 0,75	4C x 0,75	4C x 0,75	4C x 1,0	4C x 1,0
Disjoncteur	A			D16A	D16A	D16A	D20A	D25A
Diamètres frigorifiques	Liquide		mm (")	ø 9.52 (3/8)	ø 9.52 (3/8)	ø 9.52 (3/8)	ø 9.52 (3/8)	12.7 (1/2)
	Gaz		mm (")	ø 15.88 (5/8)	ø 15.88 (5/8)	ø 15.88 (5/8)	ø 25.4 (1/1)	22.2 (7/8)
Longueurs maxi inter-unités	Totale (principale+branches)		m	80	80	80	80	80
	Principale		m	45	45	45	40	40
	Total des branches		m	40	40	40	40	40
	Par branche		m	15	15	15	10	10
Dénivelés maxi inter-unités	UE-UI		m	30	30	30	30	30
	UI-UI		m	1	1	1	1	

Les protections et sections de câbles sont données à titre indicatif. Elles doivent être dimensionnées en fonction des paramètres de l'installation, selon la norme NF C15-100. Pour notre politique de perfectionnement constant de nos produits, les caractéristiques et les données susmentionnées sont sous réserve de modifications sans obligation de préavis. Les images des produits et accessoires ont une vocation purement indicative, pour des exigences graphiques, les couleurs des produits peuvent différer de la réalité. Ces produits contiennent des gaz à effet de serre fluorés.

# VUES TECHNIQUES UNITÉS EXTÉRIEURES TWIN SYNCHRO

UU42W<sub>U32</sub> / UU48W<sub>U32</sub> / UU60W<sub>U32</sub> / UU43W<sub>U32</sub>  
UU49W<sub>U32</sub> / UU61W<sub>U32</sub> / UU70W<sub>U34</sub>

Dénomination partie	
1	Tuyauterie de liquide
2	Tuyauterie de gaz
3	Soufflage d'air
4	Connexions électriques

(Unité : mm)

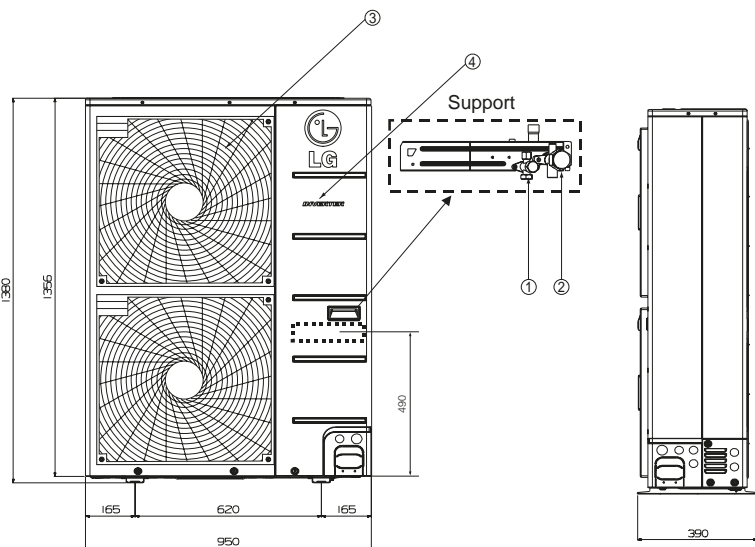
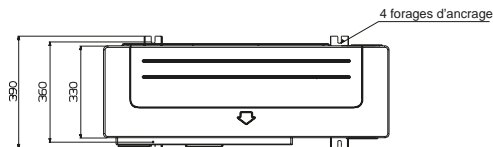

UU85W<sub>U74</sub>

Dénomination partie	
1	Tuyauterie de gaz
2	Tuyauterie de liquide
3	Aspiration d'air
4	Soufflage d'air
5	Condensats
6	Passage de câbles électriques
7	Passage de câbles électriques
8	Passage de câbles électriques

(Unité : mm)

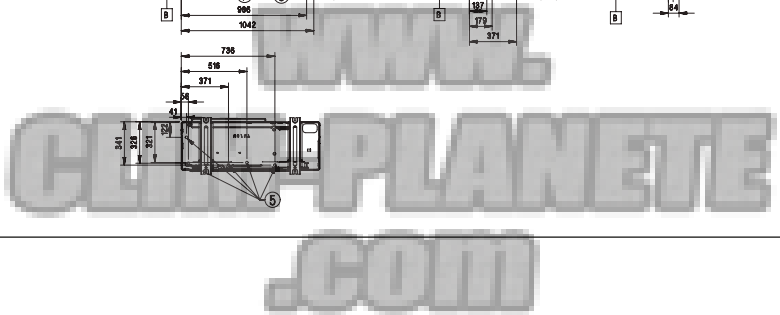
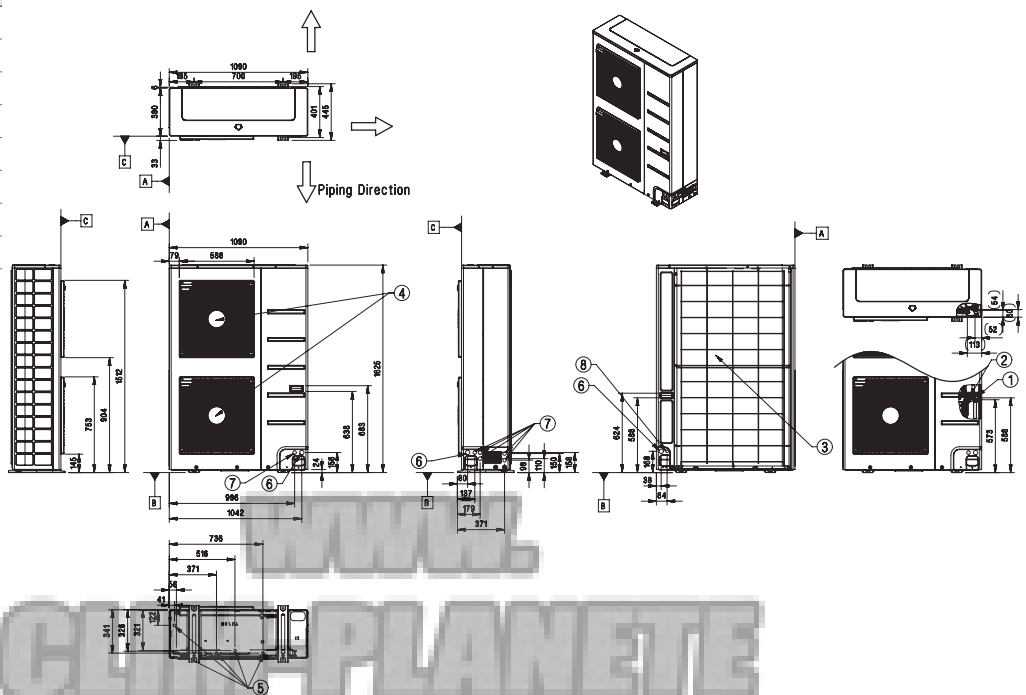

# KITS DE RACCORDEMENT aux Centrales de Traitement d'Air

## Les PLUS produits

- Permet de **connecter un groupe de systèmes tertiaires à une centrale de traitement d'air** pour assurer les fonctions de chauffage et de rafraîchissement



CLIM-PLANETE  
.COM



---

Kits CTA	202
Schémas de principe	204

---

## Garanties

---



\* Garantie main d'œuvre sous conditions de mise en service effectuée par LG

# KITS CTA

Pour connecter les unités extérieures LG aux batteries à détente directe des Centrales de Traitement d'Air



## Caractéristiques

Type	Référence	Compatibilité				Description	Dimensions (mm)		
		Unité extérieure	Kit EEV	Kit TEV	Comm. centralisée		L	H	P
Kit de communication	PUCKA0	MONO-SPLIT	-	-	●	Régl. temp. de reprise, via télécommande et/ou carte contacts secs	280	135	280
	PRCKA1	MULTI V	●	●	●	Régl. temp. de reprise, via télécommande et/ou carte contacts secs	280	135	280
	PUDCA0	MONO-SPLIT	-	-	-	Modulation de puissance via automate non fourni (ex : régulation de la temp. de soufflage)	330	180	430
	PRDCA0	MULTI V	●	●	-	Modulation de puissance via automate non fourni (ex : régulation de la temp. de soufflage)	330	180	430
Kit de contrôle	PRCKD21E	MULTI V	-	●	●	Régl. temp. de reprise, 1 kit pour 1-4 unités extérieures (maîtres)	600	750	285
	PRCKD41E	MULTI V	-	●	●	Régl. temp. de reprise, 1 kit pour 5-8 unités extérieures (maîtres)	600	750	285

### Liste des fonctions de kits de communication

	Liste	Fonctions	Interactions							
			PUCKA0	PRCKA1	PUDCA0	PRDCA0	PUCKA0/PRCKA1		PUDCA0/PRDCA0	
			Type	Type	Min	Max	Type	Type	Min	Max
12/10/15	Marche/Arrêt	On/Off	●	●	●	●	Via Télécommande*	Entrée logique (non alimentée)	-	-
	Mode	Chaud, Froid, Ventilation seule	●	●	●	●	Via Télécommande*	Entrée logique (non alimentée)	-	-
	Vitesse de ventilation	3 vitesses (P, M, G)	●	●	●	●	Via Télécommande*	Entrée logique (non alimentée)	-	-
	Point de consigne (temp. de reprise)	Froid : 18-30 ; Chaud : 16-30	●	●	●	●	Via Télécommande*	Entrée analogique	0 V	10 V
	Régulation de la temp. de soufflage (via modulation de puissance)	Arrêt compresseur, Arrêt ventilation, Modulation de puissance de 40%-100%	-	-	●	●	-	Entrée analogique	0 V	10 V
Visualisation	Marche/Arrêt unité extérieure	On/Off	-	-	●	●	-	Sortie logique***	Max : 250V AC, 30V DC, 1A	
	Marche/Arrêt kit de communication	On/Off	-	-	●	●	-	Sortie logique***	Max : 250V AC, 30V DC, 1A	
	Mode de l'unité extérieure	Chaud, Froid, Ventilation seule	-	-	●	●	-	Sortie logique***	Max : 250V AC, 30V DC, 1A	
	Vitesse de ventilation	3 vitesses (P, M, G)	●	●	●	●	-	Sortie logique***	Max : 250V AC, 30V DC, 1A	
	Synthèse défaut	Normal / Défaut	▲	▲	●	●	Via carte contact sec**	Sortie logique***	Max : 250V AC, 30V DC, 1A	

\* Télécommande en option (PREMTB001 / PREMTB01)

\*\* Carte contacts secs en option (PDRYCB000 / PDRYCB400 / PDRYCB300)

\*\*\* Sorties logiques NO (Normalement Ouvert)

● : Disponible

▲ : Carte contacts secs nécessaire

- : Non disponible

# Caractéristiques des organes de détente

Type	Référence	Description	Plages de puissances	Dimensions (mm)		
				L	H	P
Kit EEV	PRLK048A0	Pour Multi V. En combinaison avec des unités intérieures ou kits CTA seuls. Possible d'installer plusieurs kits sur une seule unité extérieure.	8.6 - 28.1 kW	404	830	217
	PRLK096A0		33.7 - 56.2kW	404	830	217
Kit TEV	PATX13A0E	Pour Multi V. Utilisation exclusivement en configuration suivante : 1kit CTA sur une unité extérieure	8 - 16 CV (23 - 46 kW)	238	169	491
	PATX20A0E		18 - 26 CV (52 - 75 kW)			
	PATX25A0E		28 - 36 CV (82 - 104 kW)			
	PATX35A0E		38 - 46 CV (110 - 133 kW)			
	PATX50A0E		48 - 56 CV (139 - 163 kW)	291	192	561

## Sélection de la Puissance

### Pour MONO-SPLIT

Lors de la mise en service, la carte électronique (Option PCB) correspondante à la puissance du système doit être insérée dans la carte électronique principale. Toutes les Option PCB sont fournies dans le kit.

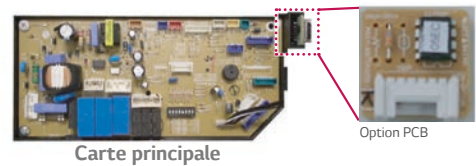

Option PCB	Puissance unité extérieure		Volume recommandé d'échangeur (en litre)	Puissance maxi de l'échangeur CTA (kW)	Débit d'air recommandé sur l'échangeur CTA (m³/min)	Compatibilité		
	kBTU/h	kW				PUCKA0		PUDCA0
						H-Inverter	Inverter	Inverter
EBR65102902	18	5.0	2.4	5.0	13 - 16.5	-	●	-
EBR65102903	24	7.1	2.6	7.1	14 - 18	●	●	-
EBR65102904	30	8.0	2.9	8.0	20 - 26.5	●	●	-
EBR65102905	36	10.0	3.1	10.0	26.5 - 32	●	●	-
EBR65102906	42	12.5	3.4	12.5	28 - 36	●	●	-
EBR65102907	48	14.0	4.0	14.0	30 - 40	●	●	-
EBR65102908	60	15.0	4.7	15.0	40 - 50	-	●	-
EBR77627409	70	19.0	5.2	20.0	60 - 70	-	●	●
EBR77627406	85	23.0	5.9	23.0	64 - 80	-	●	●

Puissances données en mode refroidissement, température d'air 27°C BS / 19°C BH  
Sélection de l'échangeur : Température d'évaporation 6°C; Température de condensation 48°C  
Température d'air mini en amont de l'échangeur 5°C

### Pour MULTI V

Lors de la mise en service, la carte électronique (Option PCB) correspondante à la puissance du système doit être insérée dans la carte électronique principale. Toutes les Option PCB sont fournies dans le kit.

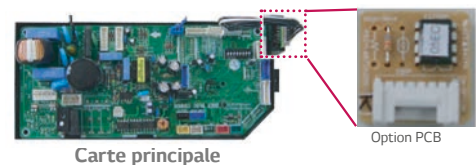

Option PCB	Index de puissance (kBTU/h)	Volume recommandé d'échangeur (en litre)	Puissance maxi de l'échangeur CTA (kW)	Débit d'air recommandé sur l'échangeur CTA (m³/min)
EBR52358907	28k	2.7	8.6	22-26
EBR52358908	36k	3.1	11.0	25-32
EBR52358909	42k	3.4	13.8	31-35
EBR52358910	48k	4.0	15.4	33-45
EBR52358911	76k	5.4	22.2	50-64
EBR52358912	96k	6.3	28.1	64-72
EBR52358914	115k	7.3	33.7	72-88
EBR52358915	134k	8.5	39.3	88-103
EBR52358916	153k	9.5	45.4	103-116
EBR52358917	172k	10.5	50.4	114-129
EBR52358913	192k	11.2	56.2	121-137

Puissances données en mode refroidissement, température d'air 27°C BS / 19°C BH  
Sélection de l'échangeur : Température d'évaporation 6°C; Température de condensation 50°C  
Température d'air mini en amont de l'échangeur 5°C



KITS DE RACCORDEMENT CTA

# KITS CTA

Pour connecter les unités extérieures LG aux batteries à détente directe des Centrales de Traitement d'Air

## SCHÉMAS DE PRINCIPE

### Application MONO-SPLIT

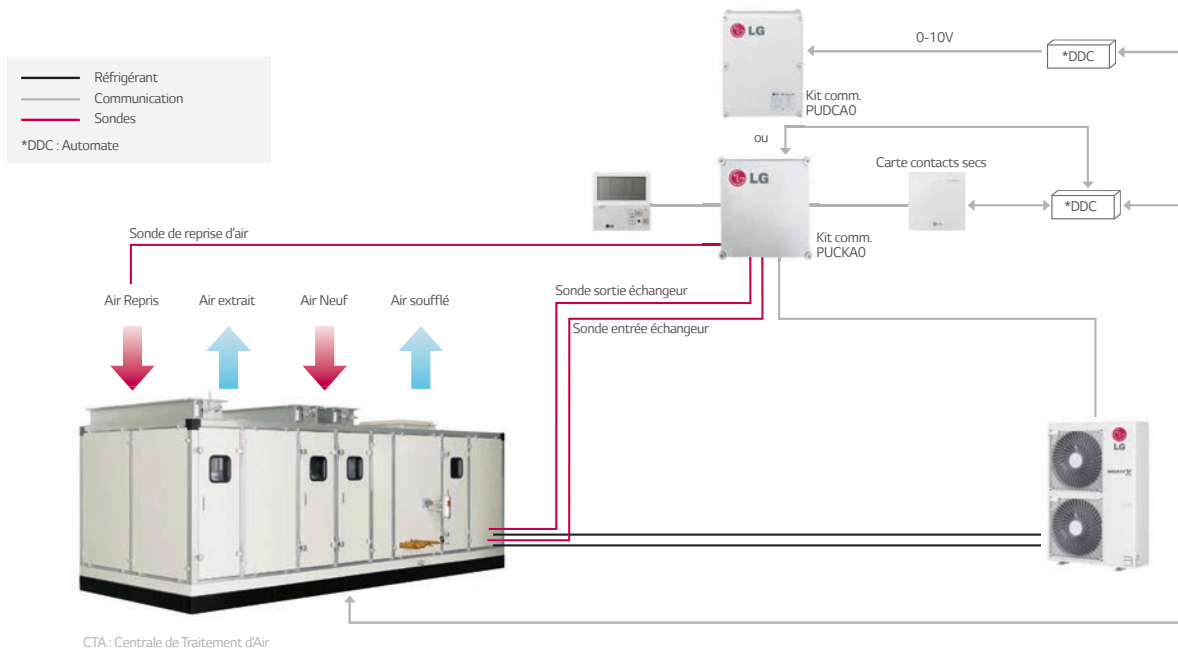

### Application MULTI V (combinaison avec unités intérieures)

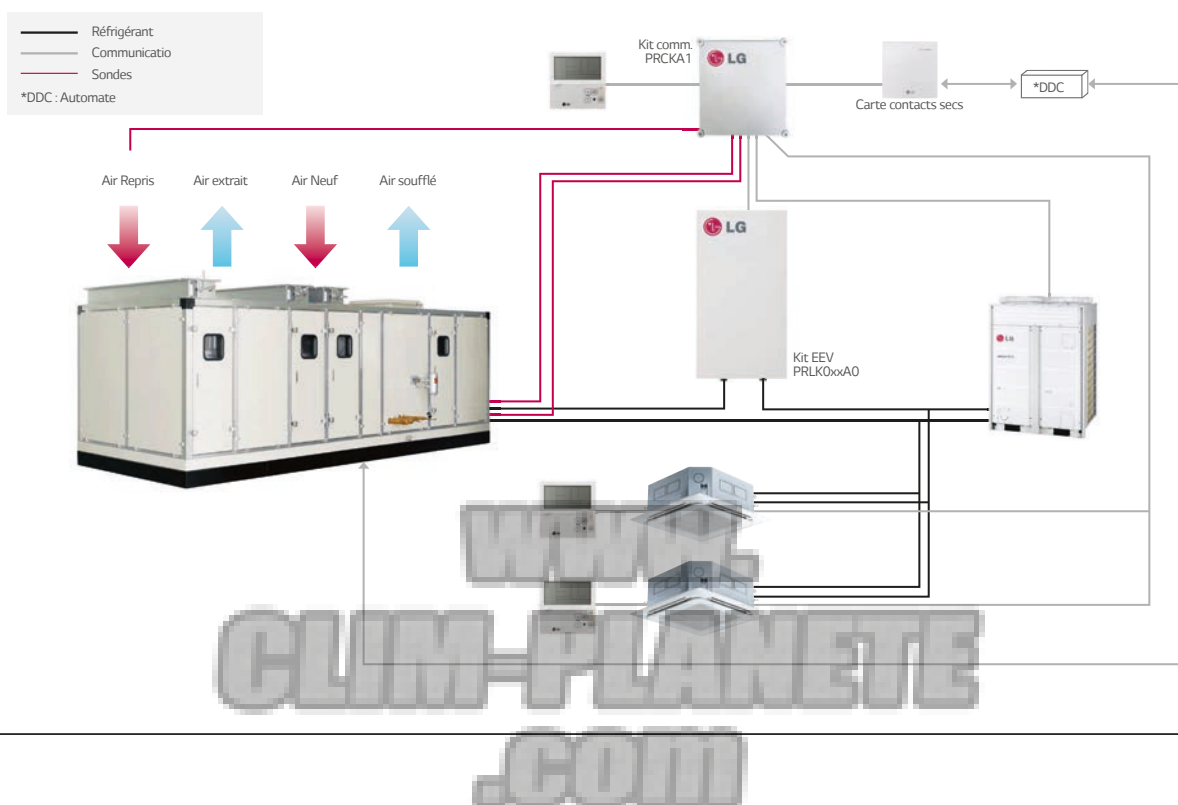

## Application MULTI V (kit CTA seul)

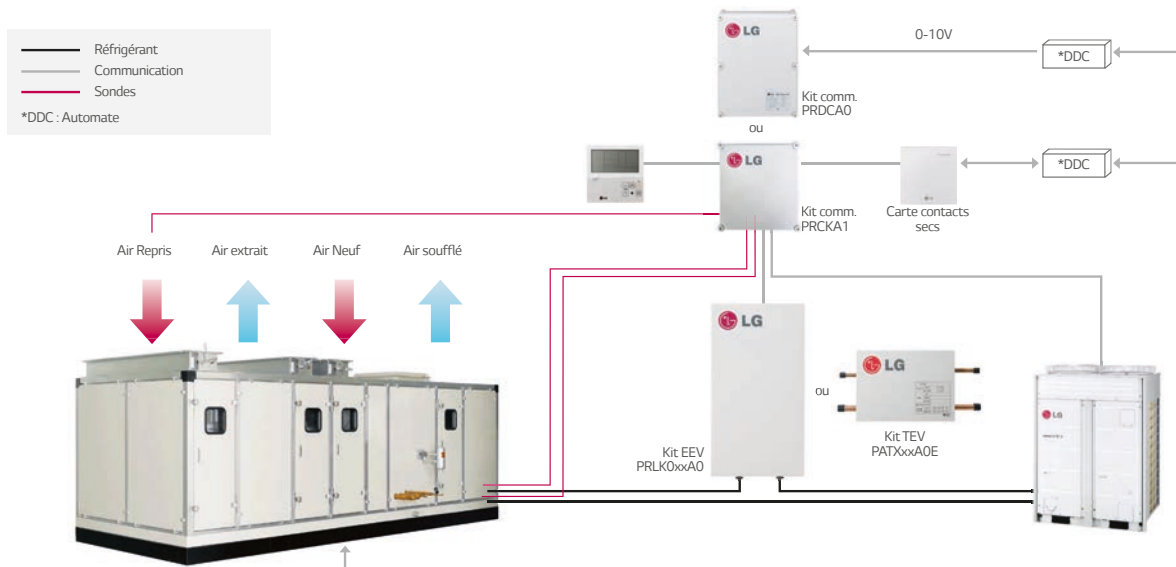

## Application MULTI V (Contrôle total de la CTA)

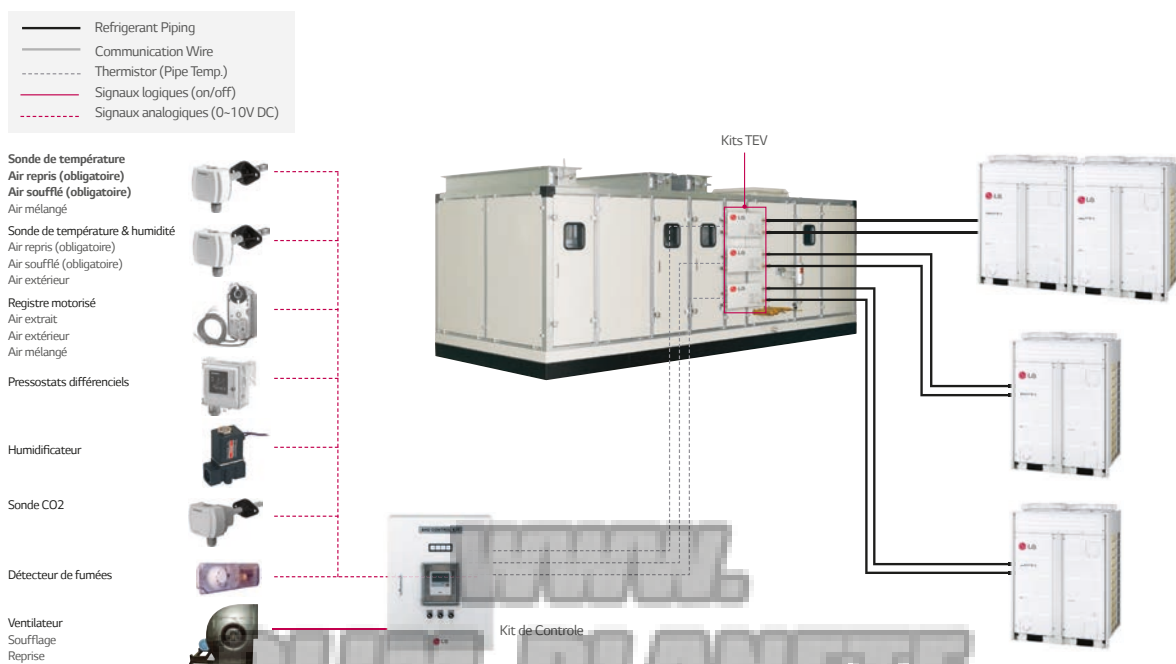

[www.clim-planete.com](http://www.clim-planete.com)

# SOLUTIONS DRV LG MULTI V

## Les **PLUS** de la gamme **MULTI V**

- **Large gamme de DRV** adaptée à des besoins aussi différents que complexes : condensation par air et condensation par eau
- **Disponible en 2 tubes** (réversibles) et 3 tubes (chaud et froid simultanés)
- **Large choix** d'unités intérieures
- **Hautes performances** énergétiques
- **Facilité et flexibilité** d'installation

Pour plus d'informations sur la gamme **MULTI V**, demandez à votre contact LG ou votre distributeur.



# MULTI V™



---

Synoptique groupes extérieurs MULTI V	208
Synoptique unités intérieures MULTI V	210

---

## Garanties

---



\* Garantie main d'œuvre sous conditions de mise en service effectuée par un partenaire Station Technique Agréé LG et mise en œuvre d'un contrat de maintenance

WWW.  
CLIM-PLANETE  
.COM

# SYSTÈMES DRV MULTI V LG

## SYNOPTIQUE GROUPES EXTÉRIEURS

Technologies	Caractéristiques	Visuel	4	5	6	8	10	12	14	16	18	20
Condensation par air												
MULTI V S	<ul style="list-style-type: none"> <li>• Adaptées aux bâtiments de petite surface et nécessitant peu d'encombrement</li> <li>• Gain d'espace au sol</li> <li>• Compact, léger large gamme disponible (4 à 12CV)</li> <li>• Jusqu'à 20 unités intérieures connectables</li> </ul>		■									
				■								
				■								
MULTI V IV Réversible 2 tubes	<ul style="list-style-type: none"> <li>• Pour des grands bâtiments et des grands espaces : bureaux, écoles, commerces...</li> <li>• Chauffage ou refroidissement</li> <li>• Haute efficacité énergétique</li> <li>• Installation flexible</li> </ul>					■						
Multi V IV Chaud / Froid simultanés 3 Tubes	<ul style="list-style-type: none"> <li>• Idéal pour l'hôtellerie, le tertiaire, commerce ; là où les besoins thermiques sont opposés</li> <li>• Chauffage et refroidissement en même temps</li> <li>• Efficacité énergétique encore accrue par la récupération d'énergie</li> </ul>					■						
Condensation par eau												
Multi V Water S	<ul style="list-style-type: none"> <li>• Unité très compacte et légère</li> <li>• Flexibilité</li> </ul>		■									
Multi V Water IV Réversible 2 tubes	<ul style="list-style-type: none"> <li>• Efficacité énergétique constante toute l'année</li> <li>• Chauffage ou refroidissement</li> <li>• Installation intérieure silencieuse (pas de ventilateur)</li> <li>• Géothermie, boucle d'eau, ...</li> </ul>					■						
Multi V Water IV Chaud / Froid simultanés 3 tubes	<ul style="list-style-type: none"> <li>• Idéal pour l'hôtellerie, le tertiaire, commerce ; là où les besoins thermiques sont opposés</li> <li>• Efficacité énergétique constante toute l'année</li> <li>• Chauffage et refroidissement en même temps</li> <li>• Installation intérieure silencieuse</li> <li>• Géothermie, boucle d'eau, ...</li> </ul>					■						

Unité : CV

22 24 26 28 30 32 34 36 38 40 42 44 46 48 50 52 54 56 58 60 62 64 66 68 70 72 74 76 78 80

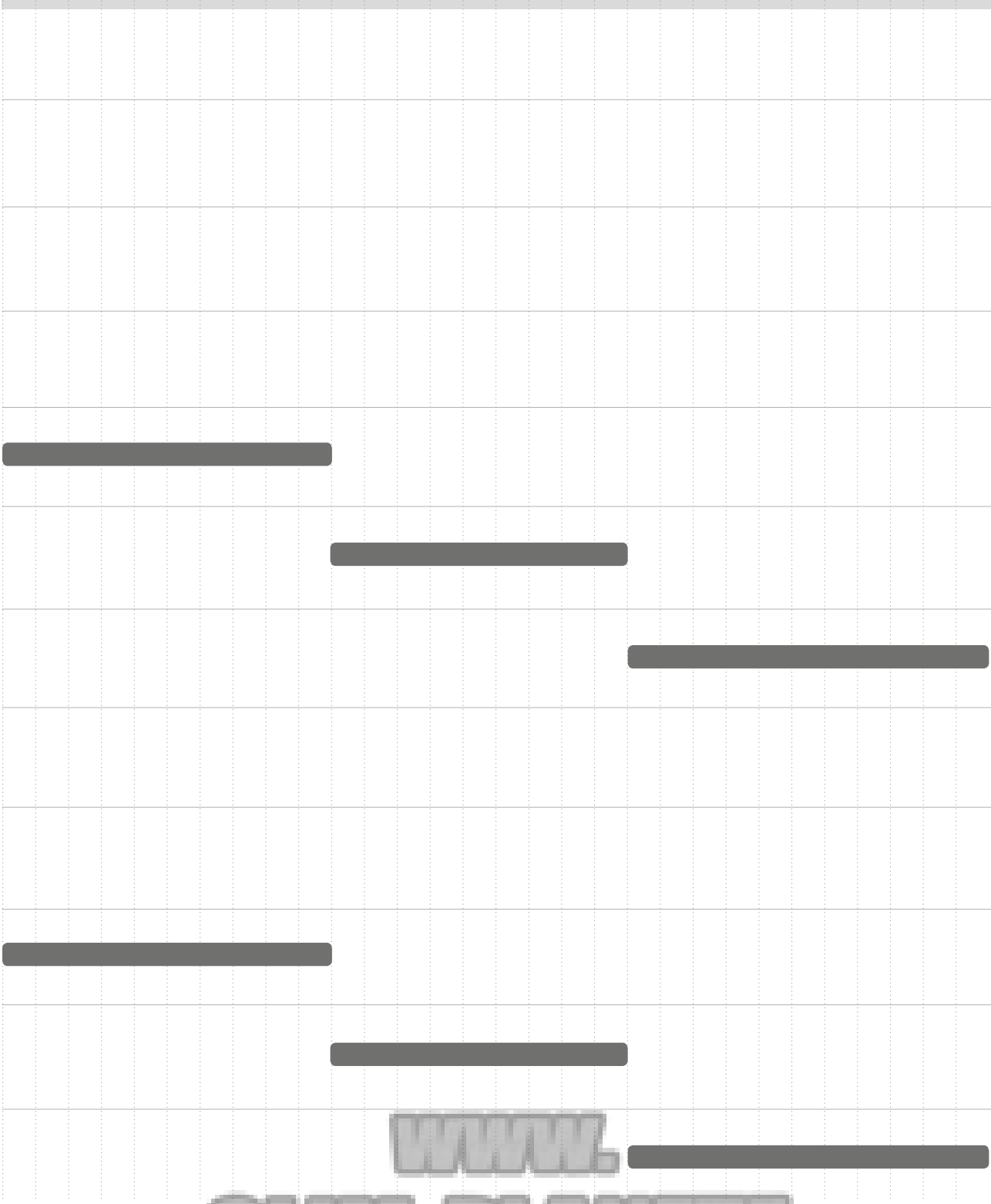

















WWW.  
CLIM-PLANETE  
.COM

Monophasé  
220V, 1Ø

Triphasé  
380V, 3Ø

# SYSTÈMES DRV MULTI V LG

## SYNOPTIQUE UNITÉS INTÉRIEURES

kW		1.5	2.2	2.8	3.6	4.5	5.6	6.2	7.1	8.2	9.0	10.6	12.3	14.1	15.8	22.4	28.0		
Type	Btu/h	5k	7k	9k	12k	15k	18k	21k	24k	28k	30k	36k	42k	48k	54k	76k	96k		
4 <sup>e</sup> Génération Muraux	ARTCOOL Gallery 		■																
	ARTCOOL Mirror 		■							■									
	Standard 		■							■		NEW	NEW						
Cassettes	Cassettes 4 voies (570 x 570) 		■						NEW										
	Cassettes 4 voies (840 x 840) 										NEW	■					NEW		
	Cassettes 2 voies 			■				■		■									
	Cassettes 1 voie 			■				■		■									
4 <sup>e</sup> Génération Cassettes	Gainables Haute pression 		■							■		■							
	Gainables basse pression 		■																
4 <sup>e</sup> Génération	Gainables tout air neuf 													■		■			
2 <sup>e</sup> Génération	Consoles convertibles et plafonniers 			■															
2 <sup>e</sup> Génération	Plafonniers 							■		■		■		■					
4 <sup>e</sup> Génération	Consoles double flux 		■																
4 <sup>e</sup> Génération Consoles	Consoles non carrossées 		■							■									
	Consoles carrossées 		■							■									
2 <sup>e</sup> Génération HYDRO KIT	Basse température 												■				■		
	Haute température 													■		■			

WWW.  
CLIM-PLANETE  
.COM

# SYSTEMES DRV MULTI V LG

## FONCTIONNALITÉS UNITÉS INTÉRIEURES

Visualisation des consommations d'énergie	Double température de consigne	Détecteur de présence	Groupe control (Maître/esclave)	Mode test (Froid)	Mode test (Chaud)	Visualisation des informations de l'unité	Auto adressage (Comm. centralisée)	Détection de fuite du réfrigérant	Réglage de l'hystérésis (Froid)	Réglage de l'hystérésis (Chaud)	Réglage de la pression statique (11 paliers - Uniquement pour les gainables)	Contact sec externe (Entrée On/Off de série)	Signal filtre encrassé	Démarrage automatique
•	•	•	•	•	•	•	•	•	•	•		•	•	•
•	•	•	•	•	•	•	•	•	•	•		•	•	•
•	•	•	•	•	•	•	•	•	•	•		•	•	•
•	•	•	•	•	•	•	•	•	•	•		•	•	•
•	•	•	•	•	•	•	•	•	•	•		•	•	•
•	•	•	•	•	•	•	•	•	•	•		•	•	•
•	•	•	•	•	•	•	•	•	•	•		•	•	•
•	•	•	•	•	•	•	•	•	•	•	•	•	•	•
•	•	•	•	•	•	•	•	•	•	•	•	•	•	•
•	•	•	•	•	•	•	•	•	•	•	•	•	•	•
				•						•				
				•						•				
•	•	•	•	•	•	•	•	•	•	•	•	•	•	•
•	•	•	•	•	•	•	•	•	•	•	•	•	•	•
•	•	•	•	•	•	•	•	•	•	•	•	•	•	•
				•	•				•	•				
				•	•					•				

1) Certaines fonctions des unités intérieures 4<sup>e</sup> génération ne sont pas disponibles connectées au Multi V Water S  
 2) Si des unités intérieures de 4<sup>e</sup> génération sont combinées à des unités intérieures de 2<sup>e</sup> génération, certaines fonctions ne seront pas activées.  
 → Pour plus d'informations sur les produits, consultez le catalogue **Multi V DRV LG 2016**.

# COMMANDES ET ACCESSOIRES

## Les **PLUS** commandes et accessoires

■ Grâce à ses nouvelles commandes et à ses nouveaux accessoires, LG vous offre la possibilité de composer des installations qui s'adapteront à tous les bâtiments : commande filaire tactile AC Smart et son nouveau kit d'extension, commande filaire Deluxe, etc.

WWW.  
CLIM-PLANETE  
.COM



Commandes individuelles	216
Commandes centralisées	221
Solutions d'intégration	227
Passerelles de communication	228
Autres accessoires	232

## Garanties















---



\* Garantie main d'œuvre sous conditions de mise en service effectuée par LG

# COMMANDES & ACCESSOIRES

FLEXIBILITÉ, CONFORT & ERGONOMIE

COMMANDES INDIVIDUELLES				COMMANDES CENTRALISÉES		
Commandes filaires			Télécommandes sans fil	Nombre d'unités intérieures maxi		
Premium	Standard	Simplifiées		~ 32	~ 128	~ 256
 <p>PREMTA000 PREMTA000A PREMTA000B</p>	<p><i>New</i></p>  <p>PREMTB001</p>	 <p>PQRCVCL0QW</p>	 <p>PQWRHQ0FDB</p>	<p>AC Ez</p>  <p>PQCSZ250S0</p>	<p>ACP Standard (Advanced Control Platform)</p>  <p>PQCPC22N0</p>	
	<p><i>New</i></p>  <p>PREMTBB01</p>	 <p>PQRCVCL0Q</p>	<p><i>New</i> Télécommande Wi-Fi*</p>  <p>LG-IR-WF-1</p>	<p><i>New</i> AC Ez Touch</p>  <p>PACEZA000</p>	<p><i>New</i> AC Smart IV</p>  <p>PACS4B000</p>	<p>ACP IV</p>  <p>PACP4B000</p>
	<p><i>New</i></p>  <p>PREMTB10U</p>	 <p>PQRCHCA0QW (pour Hôtel)</p>				
		 <p>PQRCHCA0Q (pour Hôtel)</p>				

\* Produit fabriqué par INTESIS. Pour plus d'information, prendre contact avec INTESIS.

WWW.  
CLIM-PLANETE  
.COM

COMMANDES CENTRALISÉES			AUTRES ACCESSOIRES DE CONTRÔLE		
Jusqu'à 8 192 Unités intérieures	Solutions d'intégration		Pour unités intérieures		Pour unités extérieures
	Accessoires d'intégration	Passerelles de communication	<b>New</b> Cartes contacts secs	Régulation	
	<p>PDI (Répartiteur de consommations)</p> <p>Premium (8 entrées) PQNUD1S40 Standard (2 entrées) <b>New</b> PPWRDB000</p>	<p>ACP Bacnet ACP Modbus</p> <p>PQNFB17C0</p>	<p>1 entrée PQDSA (sans boîtier) PDRYCB000 (avec boîtier)</p>	<p>Câble Maître/Esclave</p> <p>PZCWRCG3</p>	<p>Carte entrées/sorties</p> <p>Pour Multi V IV et S PVDSMN000</p>
<p>AC Manager IV</p> <p>PACM4B000</p>	<p>ACS IO Module (Module Entrées/Sorties)</p> <p>PEXPMB000</p>	<p>ACP Lonworks</p> <p>PLNWKB000</p>	<p>2 entrées PDRYCB400</p>	<p>Sonde de température déportée</p> <p>PQRSTA0</p>	<p>Carte entrées / sorties</p> <p>Pour Multi V Water S PQDSBCDVM0</p>
	<p>DO Kit (Sortie logique)</p> <p>PQNFP00T0</p>	<p>KNX Gateway*</p> <p>LG-AC-KNX4 LG-AC-KNX8 LG-AC-KNX16 LG-AC-KNX64</p> <p>PI-485</p> <p>Pour Mono/Multi/Therma V PMNFP14A1</p>	<p>8 entrées PDRYCB300</p> <p>Protocole Modbus- PDRYCB500</p>	<p>Contrôleur 4 zones</p> <p>Pour gainables ABZCA</p>	<p><b>New</b> Kit Froid toutes saisons</p> <p>Pour MULTI V IV PRVC2</p>
					<p>Carte Débit d'eau variable</p> <p>Pour MULTI V WATER IV PWFCCKN000</p>
					<p>Sélecteur été/hiver</p> <p>PRDSBM</p>

Pour plus d'informations sur les accessoires MULTI V, consultez le catalogue MULTI V 2016.



WWW.  
CLIM-PLANETE  
.COM

# COMMANDES INDIVIDUELLES

ÉCRAN TACTILE 5 POUCES, DESIGN ÉLÉGANT

Commandes flaires premium

## PREMTA000

PREMTA000A

PREMTA000B



## Fonctions

### • Gestion d'énergie

- Temps maxi de fonctionnement
- Affichage de la consommation
- Signal de dépassement de l'objectif
- Réglage de la plage de consigne

### • Programmation avancée :

- Timer / Journalier / Hebdomadaire / Annuel / Vacances

### • Double point de consigne / Réglage à 0,5°C

### • Interface en Français

#### • Choix de la langue :

- PREMTA000 : Français / Anglais / Espagnol / Portugais
- PREMTA000A : Anglais / Italien / Russe / Chinois
- PREMTA000B : Anglais / Allemand / Polonais / Tchèque

#### • Facile d'utilisation

- Totalement tactile
- Navigation intuitive
- Menu principal

Référence	PREMTA000 / PREMTA000A / PREMTA000B
On / Off	●
Réglage de la vitesse de ventilation	●
Réglage de la température de consigne	●
Réglage du mode	Chauffage / Refroidissement / Auto / Déshumidification / Ventilation seule
Fonctions supplémentaires	Filtration Plasma
Balayage automatique des volets	●
Réglage indépendant des volets (cassette)	●
Réglage de la pression statique (gainable)	●
Programmation	Simple / Nuit / On/Off / Hebdomadaire / Annuelle / Vacances
Affichage de l'heure	●
Redémarrage après coupure de courant	●
Vérouillage enfant	●
Signal filtre	● (temps restant + Signal)
Gestion d'énergie*	Consommation / Temps de fonctionnement / Réglage des objectifs (Consommation / Temps de fonctionnement) / Pop up d'alarme / Initialisation des données
LED de status	●
Affichage de la température ambiante	●
Récepteur infrarouge	●
Ecran	LCD couleur 5 pouces (480 x 272)
Dimensions (L x H x P) (mm)	137 x 121 x 16,5
Ecran rétro-éclairé	●
Mode Vacances	Hors-gel & Anti-surchauffe

\* Nécessite une commande centralisée (PQCSW421E0A / PACS4B000 / PQPC22N0 / PACP4B000 / PQNFB17C0 / PLNWKB000) et un PDI (PQNUD1S40 / PPWRDB000)

\*\* L'unité intérieure doit supporter la fonction.

## Gestion d'énergie



### Gestion individualisée

En récupérant les informations de consommation, les évolutions sont affichées sur la télécommande, de manière très visuelle. L'utilisateur peut gérer de manière autonome sa consommation d'énergie en utilisant les deux options : temps de fonctionnement et consommation électrique.

\* Nécessite une commande centralisée (PQCSW421E0A / PACS4B000 / PQPC22N0 / PACP4B000 / PQNFB17C0 / PLNWK000) et un PDI (PQNUD1S40 / PPWRDB000)



### Evolution hebdomadaire / Mensuelle / Annuelle & Fixation d'objectifs

L'affichage peut se faire sous forme graphique.

## Interface intuitive



Standard Mode

### Design et intuitive

Les fonctions sont très simples à utiliser.

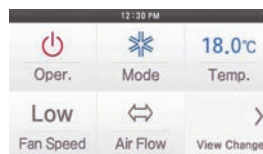

Mode simplifié

### Configuration de l'affichage

L'utilisateur peut définir 5 raccourcis pour ses fonctions préférées

## Programmation avancée

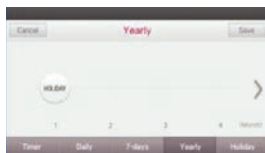

Programmation annuelle

### Programmation hebdomadaire / annuelle

En programmant l'unité, il est très simple de réduire les consommations. 5 types de programmations : Timer, Journalier, Hebdomadaire, Annuel, Vacances.

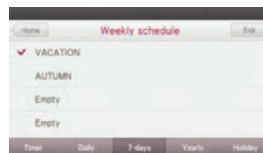

Ecran de programmation hebdomadaire

### Facilité d'édition

Plusieurs programmations peuvent être utilisées en même temps.

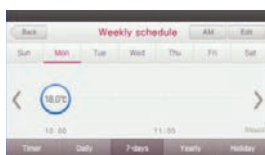

Programmation hebdomadaire

\* Sauvegarde jusqu'à 20 défauts dans l'historique, 20 programmations Vacances, 20 programmations journalières par semaine.

## Double point de consigne

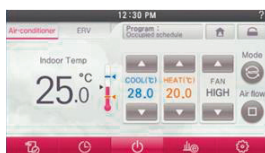

### Contrôle du double point de consigne\*

Le confort est garanti par le réglage d'un point de consigne chauffage et d'un point de consigne refroidissement. Le changement de mode se fait automatiquement en fonction de la température intérieure.

### Mode réduit

Réglage des températures de réduit.



\* Uniquement pour Multi V chaud/refroidissement simultanés et mono-splits.

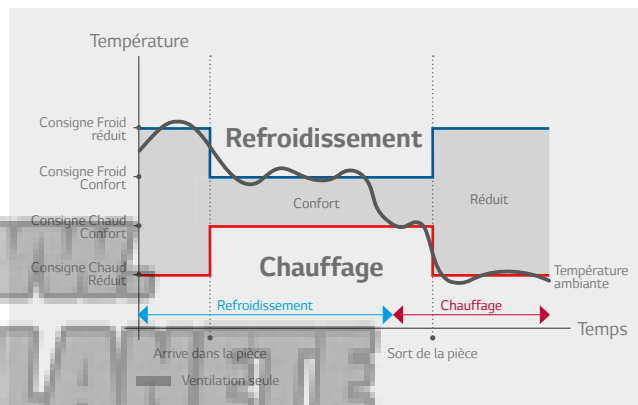

# COMMANDES INDIVIDUELLES

ACCÈS SIMPLE, CONFORT D'UTILISATION

Commandes filaires standard

**New  
Standard**



PREMTB001  
(Blanche)



PREMTBB01  
(Noire)



PREMTB10U  
(Blanche, avec  
fonctions avancées)

## Fonctions <sup>1)</sup>

Référence	PREMTB001 / PREMTBB01	PREMTB10U
On / Off	●	●
Réglage de la vitesse de ventilation	●	●
Réglage de la température de consigne	●	●
Réglage du mode	Chauffage / Refroidissement / Auto / Déshumidification / Ventilation seule	Chauffage / Refroidissement / Auto / Déshumidification / Ventilation seule
Fonctions supplémentaires	Filtration Plasma	Filtration Plasma
Balayage automatique des volets	●	●
Réglage indépendant des volets (cassette)	●	●
Réglage de la pression statique (gainable)	●	●
Programmation	Simple / Nuit / On/Off / Hebdomadaire / Vacances	Simple / Nuit / On/Off / Hebdomadaire / Vacances
Affichage de l'heure	●	●
Redémarrage après coupure de courant	●	●
Vérouillage enfant	●	●
Signal filtre	● (temps restant + Signal)	● (Signal)
LED de status	●	●
Affichage de la température ambiante	●	●
Récepteur infrarouge	●	●
Dimensions (L x H x P) (mm)	120 x 121 x 16	120 x 121 x 16
Ecran rétro-éclairé	●	●
Affichage de la consommation	●*	
Vérification du modèle sur la télécommande	●	
Double point de consigne		●

\* Nécessite une commande centralisée (PQCSW421E0A / PACS4B000 / PQPC22N0 / PACP4B000 / PQNFB17C0 / PLNWKB000) et un PDI (PQNUD1S40 / PPWRDB000)

<sup>1)</sup> L'unité intérieure doit supporter la fonction.

WWW.  
CLIM-PLANETE  
.COM

# COMMANDES INDIVIDUELLES

POUR UNE UTILISATION ERGONOMIQUE

Commandes filaires simplifiées

Simplifiée



PQRVCLOQW  
(Blanche)



PQRVCLOQ  
(Noire)

Simplifiée spécial hôtellerie



PQRCHCA0QW  
(Blanche)



PQRCHCA0Q  
(Noire)

## Fonctions <sup>1)</sup>

Référence	PQRVCLOQW / PQRVCLOQ	PQRCHCA0QW / PQRCHCA0Q
On / Off	●	●
Réglage de la vitesse de ventilation	●	●
Réglage de la température de consigne	●	●
Réglage du mode	Chauffage / Refroidissement / Auto / Déshumidification / Ventilation seule	Uniquement via commande centralisée ou sélecteur été/hiver
Balayage automatique des volets	●	
Réglage indépendant des volets (cassette)	●	
Réglage de la pression statique (gainable)	●	●
Redémarrage après coupure de courant	●	
Vérouillage enfant	●	●
Affichage de la température ambiante	●	●
Récepteur infrarouge	●	●
Dimensions (L x H x P) (mm)	70 x 121 x 16	70 x 121 x 16
Ecran rétro-éclairé	●	●

<sup>1)</sup> L'unité intérieure doit supporter la fonction.

## ACCÈS SIMPLE, CONFORT D'UTILISATION

Télécommande sans fil

## Fonctions

Référence	PQWRHQ0FDB
On / Off	●
Réglage de la vitesse de ventilation	●
Réglage de la température de consigne	●
Réglage du mode	Chauffage / Refroidissement / Auto / Déshumidification / Ventilation seule
Fonctions supplémentaires	Filtration Plasma
Balayage automatique des volets	●
Réglage indépendant des volets (cassette)	●
Programmation	Nuit / On/Off
Affichage de la température ambiante	●
Mode Nuit automatique	Jusqu'à 7h
Dimensions (L x H x P) (mm)	51,4 x 153 x 26



PQWRHQ0FDB

# COMMANDES INDIVIDUELLES

SOLUTION POUR LE CONTRÔLE DE L'UNITÉ INTÉRIEURE  
VIA SMARTPHONE, TABLET OU PC

**New**

LG-IR-WF-1 \*



## Compatibilité

- Toutes les unités intérieures équipées de récepteur infrarouge.
- Toutes les autres unités, via une télécommande filaire (équipée d'un récepteur infrarouge)
- Fourni avec transformateur pour prise 230V
- Installation murale ou posé
- LED de statut (on/off et mode)
- Mise à jour automatique du firmware\*

Référence	LG-IR-WF-1
On/Off	●
Mode	Chauffage / Refroidissement / Auto / Déshumidification / Ventilation seule
Température de consigne	●
Température ambiante	●
Vitesse de ventilation	●

\* Nécessite un accès internet

## Caractéristiques

Référence	LG-IR-WF-1
Dimensions (L x H x P) (mm)	81 x 78 x 28
Poids (g)	76
Installation	Mural ou posé
LED de status	1
Température d'utilisation	0°C - 40°C
Hygrométrie d'utilisation	<93% HR
Conformité RoHS	Oui (2002/95/CE)
Certifications	"CE Conformity to EMC Directive (2004/108/EC) and Low-voltage Directive (2006/95/EC) EN 60950-1 EN 301489-1 v1.8.1 EN 300328"

Avec UI équipée d'un récepteur IR



Avec UI non-équipée de récepteur IR



\* Produit fabriqué par INTESIS. Pour plus d'information, prendre contact avec INTESIS.

# COMMANDES CENTRALISÉES

## CONTRÔLE SIMPLE POUR UNITÉS INTÉRIEURES ET ECO V AC EZ & AC Ez Touch



PQCSZ250S0

New



PACEZA000

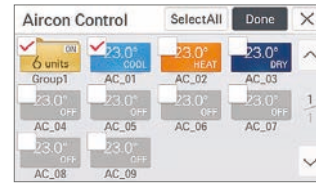

### Contrôle individuel / par groupe

Le contrôle peut être effectué par groupe ou de manière individuelle permettant ainsi de visualiser et de contrôler le fonctionnement afin de s'adapter selon la situation.

## Fonctions

Référence	PQCSZ250S0
Nombre d'unités intérieures connectables	32
Contrôle individuel et par groupe	●
Contrôle des Eco V	●
Blocage des télécommandes individuelles	●
Signalisation de défaut	LED / Ecran
Changement de mode	Chauffage / Refroidissement / Auto / Déshumidification / Ventilation seule
Programmation	Hebdomadaire
Affichage	Etat, température de consigne et d'ambiance, Programmation
Dimensions (L x H x P) (mm)	190 x 120 x 17
Alimentation	DC 12V (sur unité extérieure)

Référence	PACEZA000
Nombre d'unités intérieures connectables	64
Contrôle individuel et par groupe	●
Blocage des télécommandes individuelles	● (Température / Mode / Ventilation / Total)
Signalisation de défaut	● Autodiagnostic
Changement de mode	Chauffage / Refroidissement / Auto / Déshumidification / Ventilation seule
Gestion des Maîtres/Esclaves	●
Programmation	Journalier / Hebdomadaire / Mensuel / Annuel / Congés
Historique de fonctionnement	●
Température limite	●
Accès via Internet <sup>1)</sup>	●
Auto Changeover	●
Contrôle de la consommation (avec PDI)	●
Affichage d'urgence	●
External IO Port No.	DI 1
Dimensions (L x H x P) (mm)	190 x 120 x 17

1) Le produit doit être connecté à une adresse IP publique

## Compatibilité

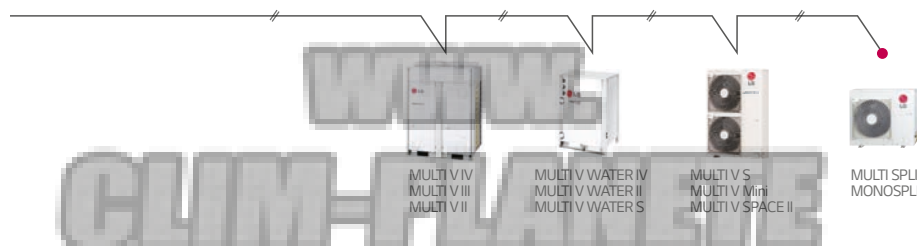

● Nécessite une P1485

# COMMANDES CENTRALISÉES

PRISE EN MAIN INSTANTANÉE

AC SMART IV

PACS4B000

Le grand écran 10,2 pouces tactile avec l'interface intuitive en français permet une prise en main instantanée

**New**  
**AC SMART IV**



## Fonctions

Référence	PQCS4B000
Nombre d'unités intérieures connectables	128
Contrôle individuel et par groupe	●
Contrôle des Eco V	●
Blocage des télécommandes individuelles	(Température, Mode, Ventilation, Total)
Signalisation de défaut	Self Diagnostic
Changement de mode	Chauffage / Refroidissement / Auto / Déshumidification / Ventilation seule
Programmation	Journalier / Hebdomadaire / Mensuel / Annuel / Congés
Historiques de fonctionnement	●
Navigation visuelle sur plan	●
Limite du temps de fonctionnement	●
Hors-gel et Anti-surchauffe	●
Accès via Internet*	●
Double point de consigne	●
Affichage des consommations par zone**	●
Interaction entre UI/entrées/sorties	●
Gestion des Maîtres/Esclaves	●
Affichage d'urgence	●
Compatibilité avec le Module d'Entrées/Sorties	●
Contacts d'Entrées/Sorties (contacts secs)	2 entrées / 2 sorties
Alimentation	230V (sur prise secteur)

\* Le produit doit être connecté à une adresse IP ouverte

\*\* Nécessite un PDI (PQNUD1S40 / PPWRDB000)

WWW.  
CLIM-PLANETE  
.COM

# Compatibilité

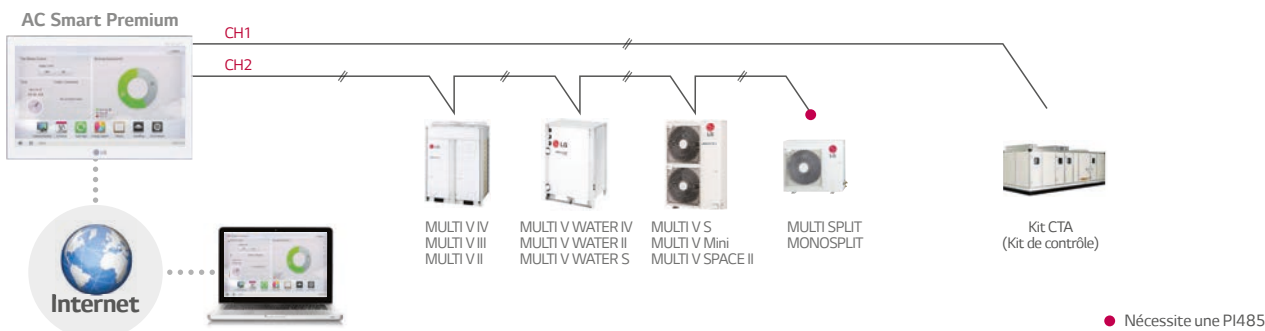

# Fonctions

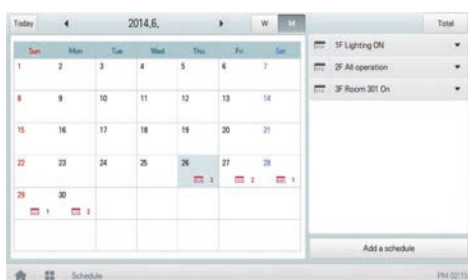

## Programmation

Jusqu'à 200 programmations peuvent être insérées.



## Navigation visuelle

Les UI peuvent être positionnées sur le plan du bâtiment. Chaque zone peut avoir un plan différent.

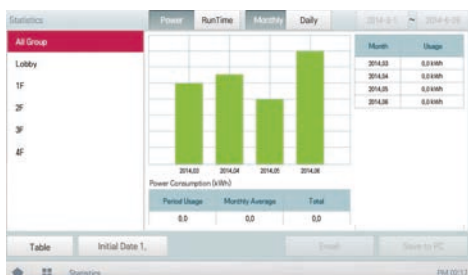

## Statistiques de consommation (avec PQNUD1S40 or PPWRDB000)

Les données de consommations peuvent être sauvegardées sur clé USB ou sur PC au format Excel. Elles peuvent aussi être envoyées par e-mail (nécessite une connexion Internet).

✓	Date	Time	UnitName	Code	Detail Information
✓	2014-06-26	14:15:50	Room 303	COOL/18.0 C/OFF by NONE	
✓	2014-06-26	14:15:43	Room 302	COOL/18.0 C/OFF by NONE	
✓	2014-06-26	14:15:43	Room 303	COOL/18.0 C/OFF by NONE	
✓	2014-06-26	14:15:42	Room 101	COOL/18.0 C/OFF by NONE	
✓	2014-06-26	14:15:42	Room 105	COOL/18.0 C/OFF by NONE	
✓	2014-06-26	14:14:03	Room 303	COOL/18.0 C/ON by UI_system_admin	
✓	2014-06-26	14:14:00	Room 302	COOL/18.0 C/ON by UI_system_admin	
✓	2014-06-26	14:13:56	Room 303	COOL/18.0 C/ON by UI_system_admin	

## Historique de fonctionnement

Le rapport constitué des défauts ainsi que des réglages effectués peut être sauvegardé sur clé USB ou sur PC au format Excel. Il peut aussi être envoyé par e-mail (nécessite une connexion Internet).

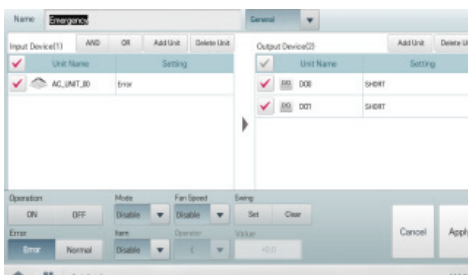

## Intéactions entre UI/entrées/sorties (Interlocking)

Les conditions sont réglables pour que les différents produits puissent interagir entre eux.

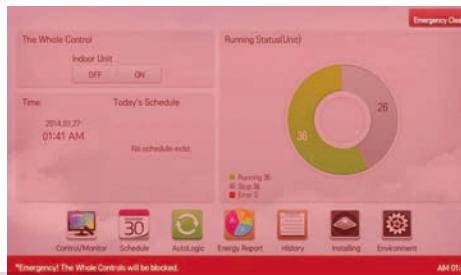

## Affichage d'urgence

La condition de l'apparition de l'écran d'urgence est possible via le menu Interlocking. Il permet de signaler tout événement dangereux, et arrête automatiquement toutes les unités connectées. L'alerte peut être levée par l'Administrateur.

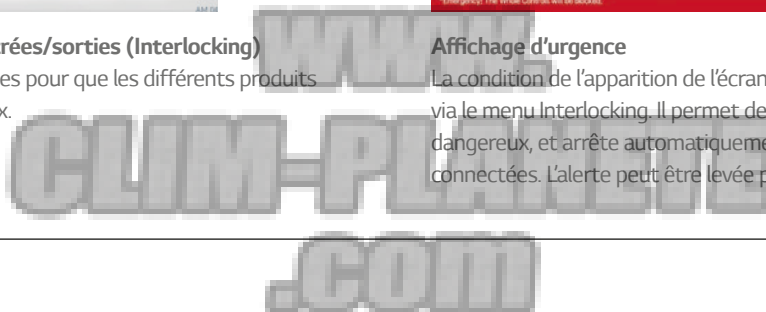

# COMMANDES CENTRALISÉES

POUR CONTRÔLER JUSQU'À 32 ACP (sur le même site ou à plusieurs endroits)

AC MANAGER IV

New  
AC MANAGER IV

PACM4B000



## Fonctions

Référence	PACM4B000
Nombre d'unités intérieures connectables	8182 (jusqu'à 32 ACP)
Contrôle individuel et par groupe	●
Contrôle des Eco V	●
Blocage des télécommandes individuelles	(Température, Mode, Ventilation, Total)
Signalisation de défaut	●
Changement de mode	Chauffage / Refroidissement / Auto / Déshumidification / Ventilation seule
Programmation	Journalier / Hebdomadaire / Mensuel / Annuel / Congés
Historiques de fonctionnement	●
Navigation visuelle sur plan	●
Limite du temps de fonctionnement	●
Hors-gel et Anti-surchauffe	●
Accès via Internet*	●
Double point de consigne	●
Affichage des consommations par zone**	●
Interaction entre UI/entrées/sorties	●
Gestion des Maîtres/Esclaves	●
Affichage d'urgence	●
Compatibilité avec le Module d'Entrées/Sorties	●

\* Le produit doit être connecté à une adresse IP ouverte

\*\* Nécessite un PDI (PQNUD1S40 / PPWRDB000)

WWW.  
CLIM-PLANETE  
.COM

# COMMANDES CENTRALISÉES

(ADVANCED CONTROL PLATFORM)

ACP STANDARD / IV

L'ACP peut être connecté à un PC directement, ou à un commutateur réseau (switch Ethernet), pour un accès en local ou via Internet. Installation murale ou sur rail DIN

ACP Standard

PQPC22N0

New  
ACP IV

PACP4B000



## Fonctions

Référence	PQPC22N0	PACP4B000
Nombre d'unités intérieures connectables	256	256
Contrôle individuel et par groupe	●	●
Contrôle des Eco V	●	●
Blocage des télécommandes individuelles	(Température, Mode, Ventilation, Total)	(Température, Mode, Ventilation, Total)
Signalisation de défaut	●	●
Changement de mode	Chauffage / Refroidissement / Auto / Déshumidification / Ventilation seule	Chauffage / Refroidissement / Auto / Déshumidification / Ventilation seule
Programmation	Journalier / Hebdomadaire / Mensuel / Annuel / Congés	Journalier / Hebdomadaire / Mensuel / Annuel / Congés
Historiques de fonctionnement	●	●
Navigation visuelle sur plan	●	●
Limite du temps de fonctionnement	●	●
Hors-gel et Anti-surchauffe	●	●
Accès via Internet*	●	●
Double point de consigne	●	●
Affichage des consommations par zone**	●	●
Interaction entre UI/entrées/sorties	●	●
Gestion des Maîtres/Esclaves		●
Affichage d'urgence		●
Compatibilité avec le Module d'Entrées/Sorties		●
Contacts d'Entrées/Sorties (contacts secs)	2 entrées / 2 sorties	10 entrées / 4 sorties
Alimentation	230V (sur prise secteur)	230V (sur prise secteur)

\* Le produit doit être connecté à une adresse IP ouverte \*\* Nécessite un PDI (PQNU1S40 / PPWRDB000)

## Compatibilité

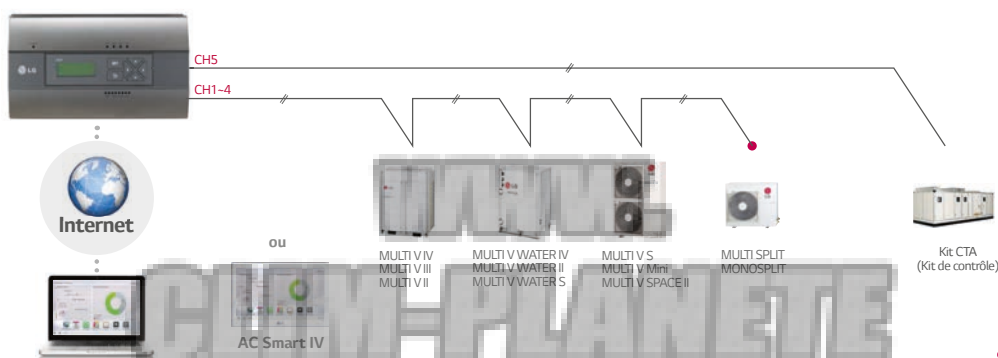

# COMMANDES CENTRALISÉES

## RÉPARTITEUR DE CONSOMMATIONS ÉLECTRIQUES

### PDI PREMIUM

Permet de répartir la consommation totale sur chacune des unités intérieures

**Premium**

**PQNUD1S40**

(8 entrées wattmètre)

**New  
Standard**

**PPWRDB000**

(2 entrées wattmètre)



## Fonctions

- Jusqu'à 128 unités intérieures par PDI
- Transfère les données aux commandes centralisées ou aux passerelles
- Visualisation des puissances absorbées instantanées par UI
- Sauvegarde des données
- Compatibles avec unités intérieures, Eco V DX, Hydrokits
- Alimentation 24V, ou 230V avec le transformateur fourni.
- Installation murale ou sur rail DIN

### Sélection du Wattmètre :

- Pulsations de 50 à 400 msec, 3mA minimum
- Pulsations de 1W/pulse, 2W/pulse, 4W/pulse, 6W/pulse, 8W/pulse, 10W/pulse, 100W/pulse

## Schéma de principe

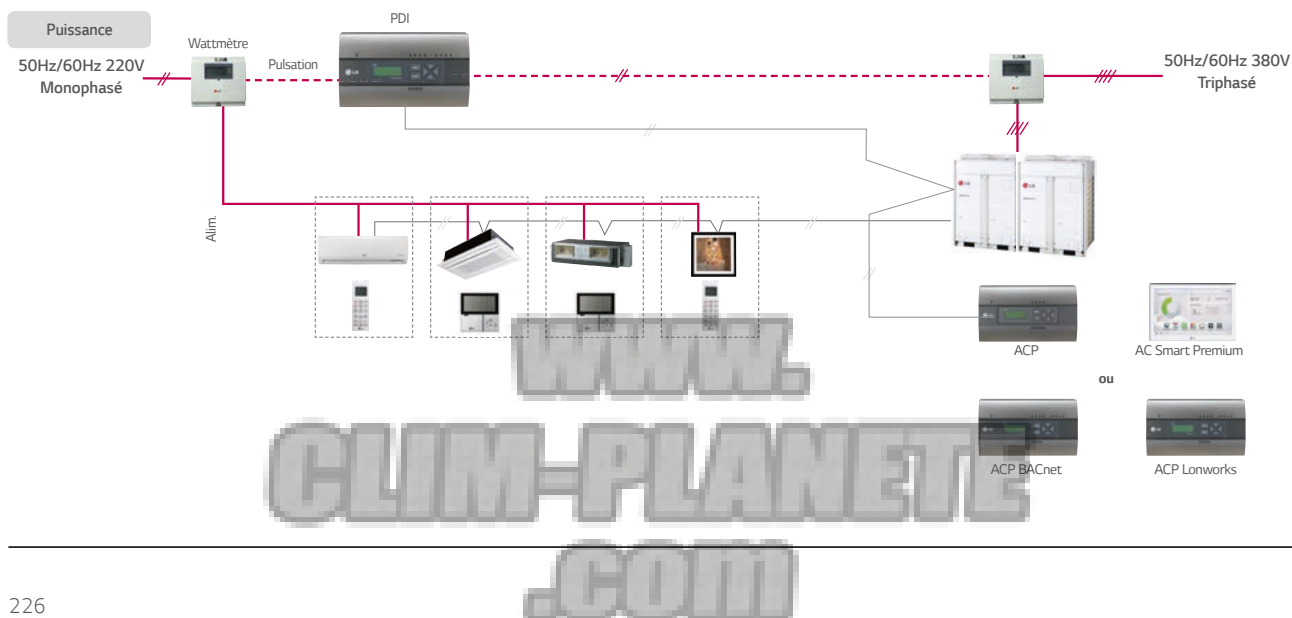

# SOLUTIONS D'INTÉGRATION

## MODULE ENTRÉES / SORTIES

### ACS IO MODULE

Ce module permet d'ajouter des points de contrôles gérés par les commandes centralisées de série IV. Ces entrées et sorties peuvent interagir entre elles et avec les unités intérieures, hydrokit, éléments externes...

**New**

## PEXPMB000

- Jusqu'à 9 modules par AC Smart IV
- Jusqu'à 16 modules par ACP IV
- Alimentation 24V
- Installation murale ou sur rail DIN



## Fonctions

Référence	PEXPMB000	
Nombre d'Entrée / Sorties	Entrées logiques (DI)	3
	Sorties logiques (DO)	3
	Entrées analogiques (AI)	4
	Sorties analogiques (AO)	4

Type	Min.	Max.	
Entrées logiques (DI)	NTC 10k	0.68 kΩ	177 kΩ
	PT 1000	803 Ω	1573 Ω
	Ni 1000	871.7 Ω	1675.2 Ω
	Tension variable	0 V	10 V
	Intensité variable	0 mA	20 mA
Sorties logiques (DO)	20mA max.	0 V	10 V
Entrées analogiques (AI)	Contact sec	-	-
Sorties analogiques (AO)	N.O.	-	30 V AC / 30 V DC / 2 A

\*Modules : Modules Entrées/Sorties

\*\*Autres : Unités intérieures, Eco V, Eco V DX, DO kits, Therna V, kits CTA

Quantité maxi			
AC Smart IV		ACP IV	
Modules*	Autres**	Modules*	Autres**
0	128	0	256
1	121	1	248
2	114	2	240
3	107	3	232
4	100	4	224
5	93	5	216
6	86	6	208
7	79	7	200
8	72	8	192
9	64	9	184
-	-	10	176
-	-	11	168
-	-	12	160
-	-	13	152
-	-	14	144
-	-	15	136
-	-	16	128

## Compatibilité

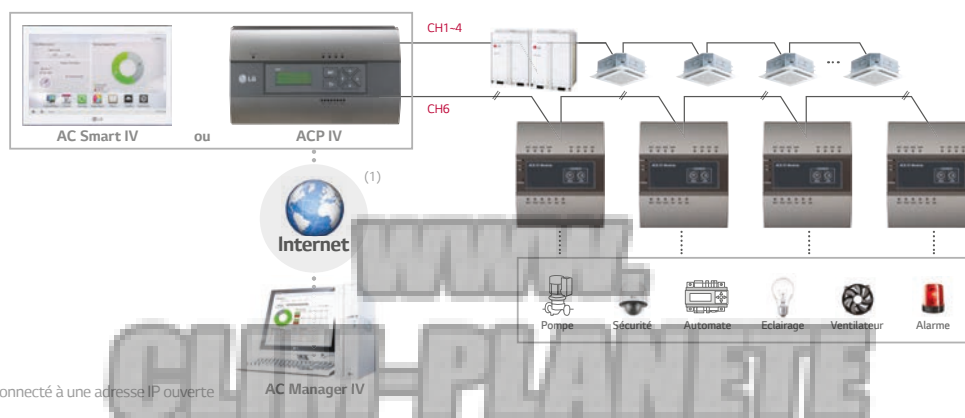

(1) Le produit doit être connecté à une adresse IP ouverte

# SOLUTIONS D'INTÉGRATION

SORTIE LOGIQUE

DO KIT

Connecté comme une unité intérieure, le DO Kit permet de contrôler le on/off et la programmation horaire d'éléments extérieurs comme une pompe, un ventilateur, etc.

PQNFP00T0

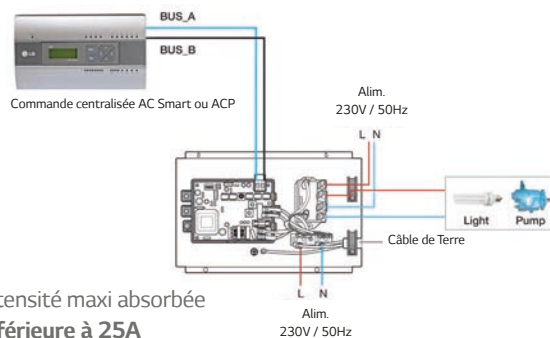

Intensité maxi absorbée  
inférieure à 25A

# PASSERELLES DE COMMUNICATION

BRANCHEMENT de commandes centralisées sur les systèmes non-équipés d'usine

PI 485

PMNFP14A1

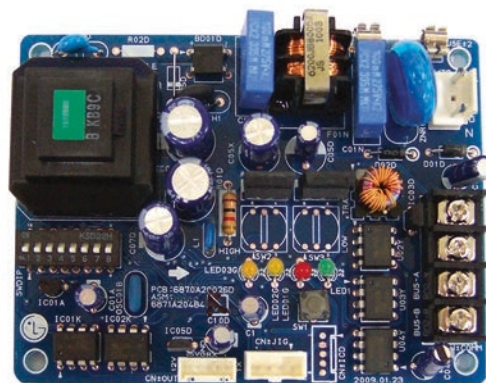

Fonctions

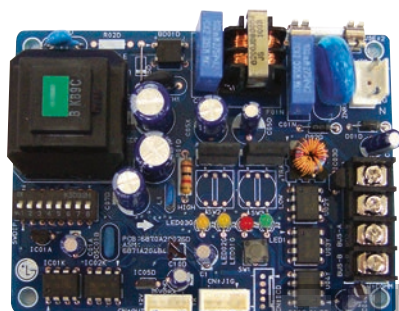

- Référence : PMNFP14A1
- 1 par unité extérieure

- Pour les produits suivants :
  - Mono-split
  - Multi-split
  - Thermo V

WWW.  
CLIM-PLANETE  
.COM

# PASSERELLES DE COMMUNICATION

INTERFACE entre les produits LG et la GTC BACnet ou Modbus (TCP/IP)

## PASSERELLE BACNET

PQNFB17C0



### Fonctions

- Compatibilité
  - Jusqu'à 256 unités (Unités intérieures, Eco V (DX), Hydrokit\*, Therma V\*)
  - Jusqu'à 16 kit CTA (Kit de contrôle)
- Visualisation des valeurs de fonctionnement des unités extérieures (fréquences compresseurs, températures, etc)
- Passerelle BACnet et Modbus TCP/IP
- Certification BTL (B-ASC)
- Fonction ACP embarquée pour le contrôle et le monitoring via PC sans passer par la GTC
- Alimentation 230V sur prise secteur
- Installation murale ou sur rail DIN

Contrôle	Visualisation
On / Off	On / Off
Mode	Mode
Temp. consigne	Temp. consigne
Vitesse ventil.	Vitesse ventil.
Réglage ventil.	Réglage ventil.
Sign. Filtres *	RàZ Filtres *
Blocage total	Blocage total
Blocage partiel	Blocage partiel
Consigne mini	Consigne mini
Consigne maxi	Consigne maxi
	Temp. ambiante
	Code erreur
	Consommation elec. *

\* Uniquement en BACnet. Non disponible en Modbus

### Compatibilité

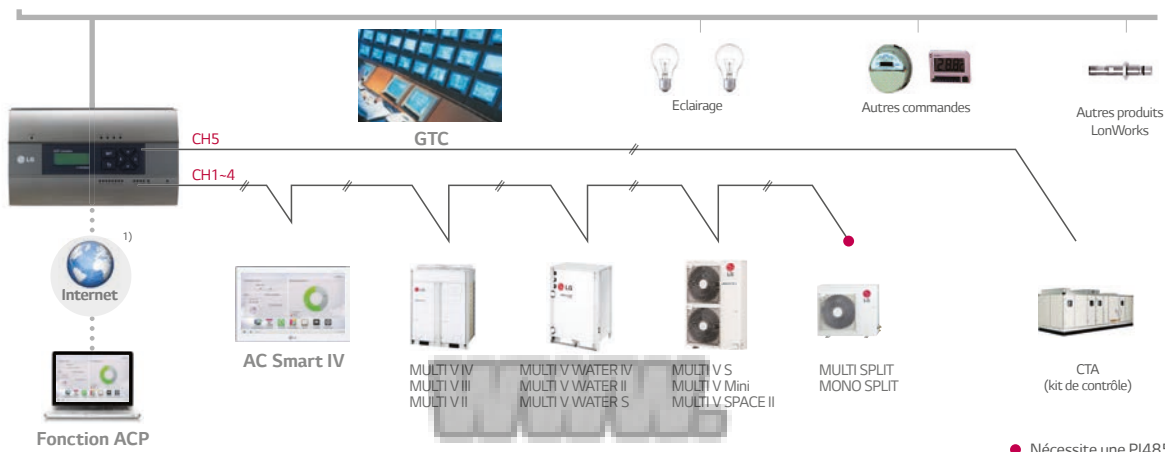

<sup>1)</sup> Le produit doit être connecté à une adresse IP ouverte.

CLIM-PLANETE  
.COM

# PASSERELLES DE COMMUNICATION

INTERFACE entre les produits LG et la GTC LonWorks

## PASSERELLE LONWORKS

PLNWKB000



### Fonctions

- Compatibilité
  - Jusqu'à 64 unités (Unités intérieures, Eco V (DX), Hydrokit, Therma V)
  - Jusqu'à 16 kit CTA (Kit de contrôle)
- Vérification automatique d'installation via Internet (Web server inclus)
- Certification LonMark
- Paramétrage de la passerelle
- Diagnostic de communication LG/LonWorks
- Fonction ACP embarquée pour le contrôle et le monitoring via PC sans passer par la GTC
- Alimentation 230V sur prise secteur
- Installation murale ou sur rail DIN

### Exemple des points pour les unités intérieures

Contrôle	Visualisation
On / Off	On / Off
Mode	Mode
Temp. consigne	Temp. consigne
Vitesse ventil.	Vitesse ventil.
Réglage ventil.	Réglage ventil.
Blocage total	Blocage total
Blocage partiel	Blocage partiel
Consigne mini	Consigne mini
Consigne maxi	Consigne maxi
On / Off Total	On / Off Total
Temp. consigne Total	Temp. consigne Total
Peak control	Peak control
	Temp. ambiante
	Code erreur
	Consommation elec.
	Consommation élec. totale

### Compatibilité

#### LONWORKS®

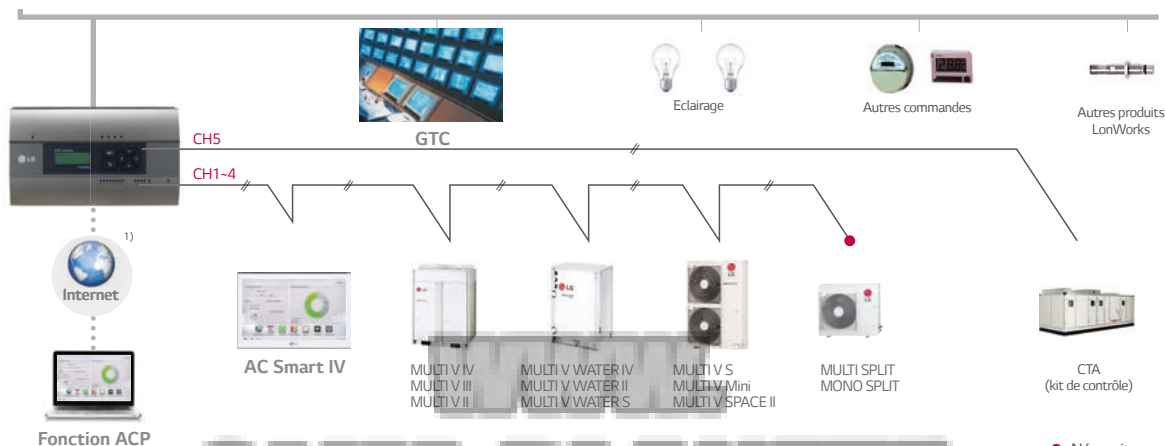

● Nécessite une PI485

<sup>1)</sup> Le produit doit être connecté à une adresse IP ouverte

# PASSERELLES DE COMMUNICATION

INTERFACE entre les produits LG et le protocole KNX

**PASSERELLE KNX\***

LG-AC-KNX4  
 LG-AC-KNX8  
 LG-AC-KNX16  
 LG-AC-KNX64



## Fonctions

- Raccordement aux unités extérieures
- Intégration simple grâce au logiciel fourni LinkBoxEIB, avec accès à de nombreux objets
- Alimentation 9~24V DC ou 24V AC
- Installation sur rail DIN

Références	Nombre d'UI connectables
LG-AC-KNX4	4
LG-AC-KNX8	8
LG-AC-KNX16	16
LG-AC-KNX64	64

## Logiciel de configuration LinkBoxEIB par IntesisBox KNX

Logiciel simple pour une configuration rapide et fiable.

Il donne accès à de multiples possibilités même avec des connaissances limitées en intégration.



- Uniquement nécessaire pour la configuration
- Fourni avec la passerelle
- Exemples de configurations
- Edition des tables avec Excel

## Compatibilité

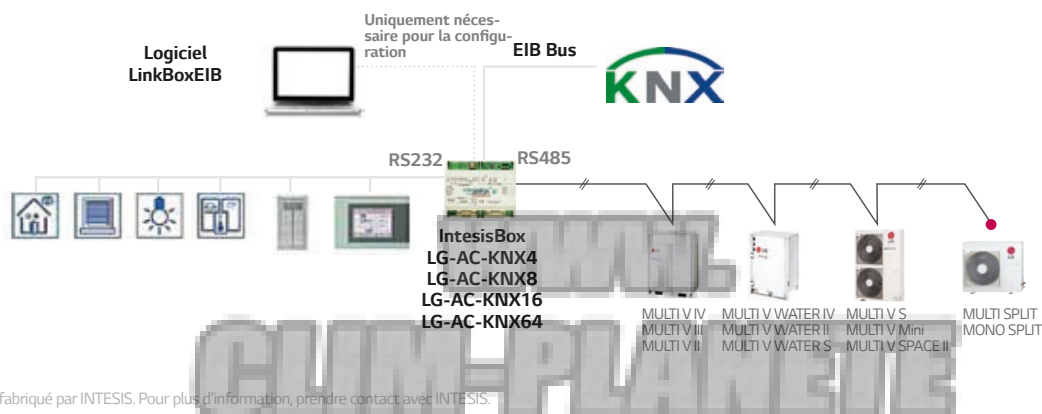

\* Produit fabriqué par INTESIS. Pour plus d'information, prendre contact avec INTESIS.

• Nécessite une P1485

# AUTRES ACCESSOIRES DE CONTRÔLE POUR L'INTÉGRATION SIMPLE AVEC UNE UNITÉ INTÉRIURE

## CARTES CONTACTS SECS

**New**  
PDRYCB000  
PQDSA



**New**  
PDRYCB400



## Fonctions

Référence	PDRYCB000 / PQDSA	PDRYCB400
Nombre d'entrées	1	2
On / Off de l'unité intérieure	●	●
Vérouillage / Déverrouillage de la télécommande		●
Entrée Consigne atteinte		●
Entrée Consigne réduite		●
Réglage temp. de consigne (bouton rotatif)		●
Sortie Indication de défaut	●	●
Sortie Indication de marche	●	●
Dimensions (L x H) (mm)	120 x 120	121 x 120

\* PDRYCB000 (avec boîtier) / PQDSA (sans boîtier) \* Le PQDSA est compatible avec les hydrokits \* Intensité maxi AC : 3A

\* Les unités intérieures Multi V de 4ème génération ont une entrée On/Off. Mais pour plus de fonctions, utiliser une carte contacts secs.

## Compatibilité

### PDRYCB000/PQDSA

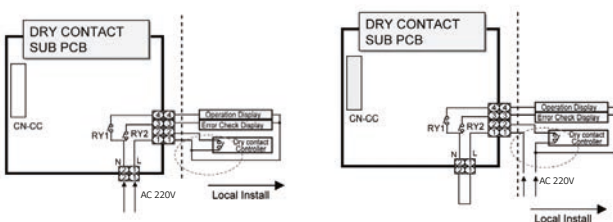

Alim. sur la carte

Alim. du produit extérieure

### PDRYCB400

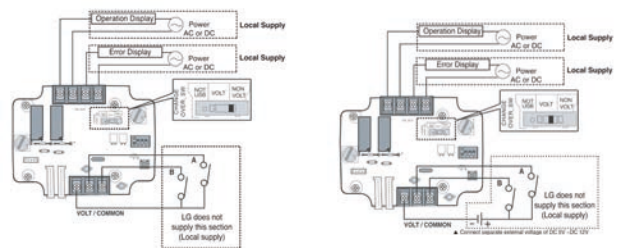

Entrées non-alimentées

Entrées alimentées

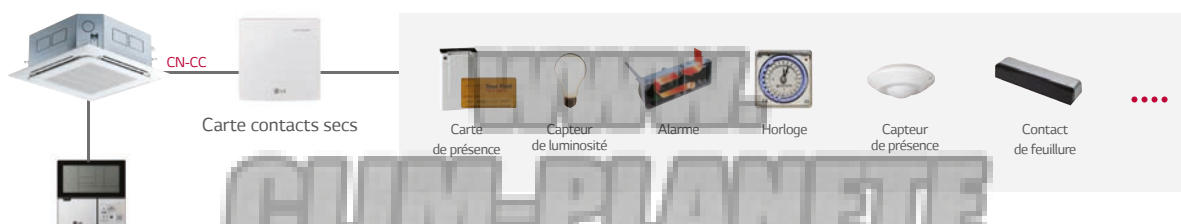

**CLIM-PLANETE**  
**.COM**

# AUTRES ACCESSOIRES DE CONTRÔLE

**New**  
PDRYCB300



## Fonctions

Référence	PDRYCB300
Nombre d'entrées	8
On / Off de l'unité intérieure	●
Entrée mode	Chauffage / Refroidissement / Ventilation seule
Entrée vitesse de ventilation	Basse / Moyenne / Haute
Entrée consigne atteinte	●
Réglage temp. de consigne (bouton rotatif)	●
Sortie Indication de défaut	●
Sortie Indication de marche	●
Dimensions (L x H) (mm)	120 x 120

## Compatibilité

### PDRYCB300

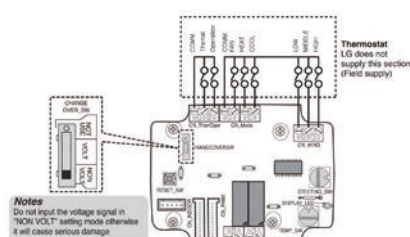

Entrées non-alimentées

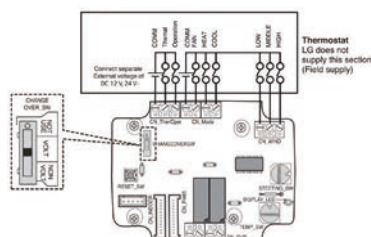

Entrées alimentées

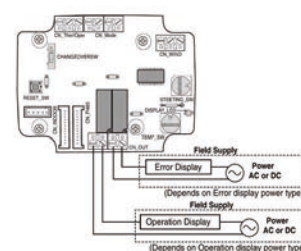

Sorties Défaut et Marche



WWW.  
**CLIM-PLANETE**  
.COM



Thermostat ou  
autre module  
de commande

# AUTRES ACCESSOIRES DE CONTRÔLE

## POUR L'INTÉGRATION AVEC UNE UNITÉ INTÉRIEURE

### INTERFACE MODBUS RTU

**New**  
PDRYCB500



## Fonctions

- Permet de commander une unité intérieure avec un contrôleur prenant en charge le protocole MODBUS RTU
  - MODBUS RTU Slave, RS485
  - 1 carte par unité intérieure
  - 8 cartes maximum sur le même réseau RS485 (car 8 adresses différentes maxi)
- Table de points

Points	Nom	Plage	Note
00001	On / Off	0 ~ 1	0 : Off; 1 : On
30003	Température ambiante	100 - 390	°C x 10
30100	Indication de Défaut	0 ~ 1	0 : Normal; 1 : Défaut
40001	Mode	0 ~ 4	0 : Refroidissement; 2 : Ventilation seule; 4 : Chauffage
30003	Température de consigne	180 - 300	°C x 10
40015	Vitesse de ventilation	0 ~ 3	0 : Basse; 1 : Moyenne; 2 : Haute; 3 : Auto

## Principe

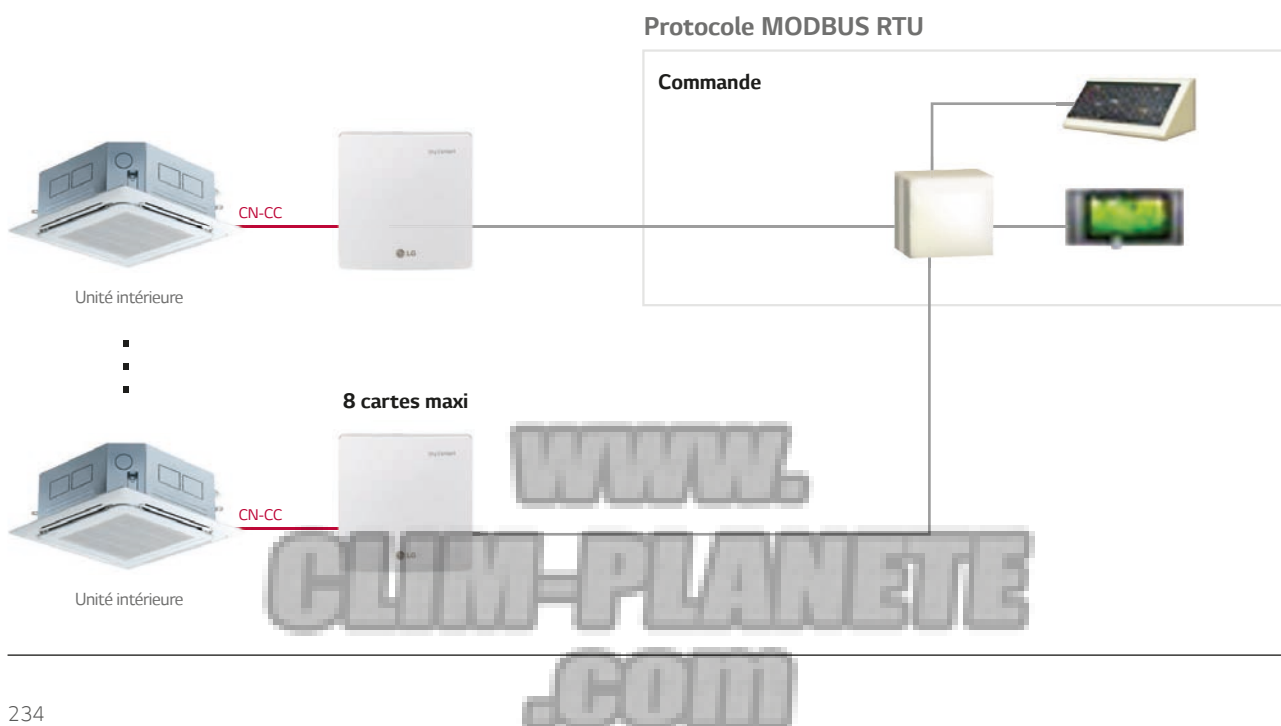

# AUTRES ACCESSOIRES DE CONTRÔLE

## JUSQU'À 16 UNITÉS INTÉRIEURES associées sur une même télécommande

### CÂBLE MAÎTRE/ESCLAVE

### Caractéristiques

Référence	PZCWRCG3
Câble de raccordement (en Y)	Longueur de 25cm
Câble de liaison	Longueur de 9,6m

PZCWRCG3



### Principe

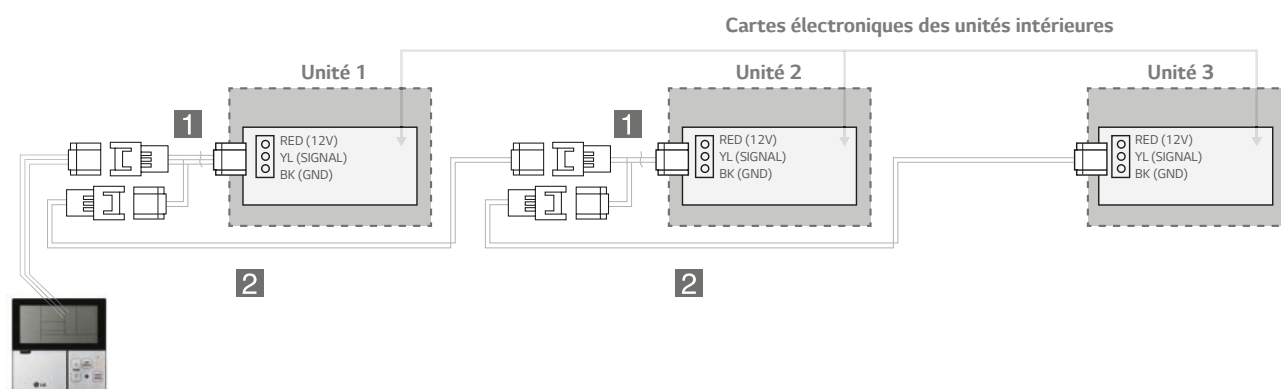

# CAPTE LA TEMPÉRATURE AU PLUS PROCHE DES UTILISATEURS

## SONDE DE TEMPÉRATURE DÉPORTÉE

PQRSTA0

### Fonctions

- Pour cassettes, gainables, Hydrokit, Therma V
- Câble de 15m inclus

### Compatibilité

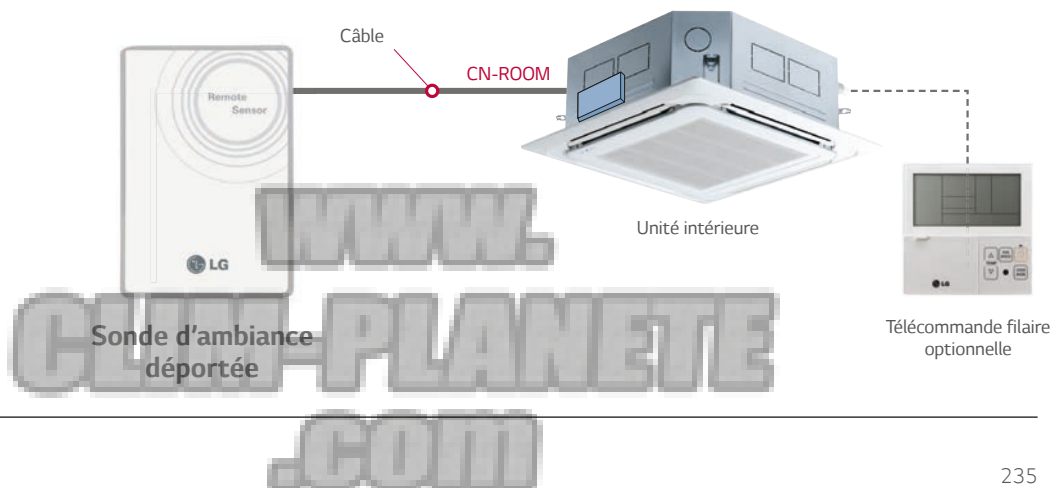

# CONTRÔLEUR 4 ZONES

POUR LE CONTRÔLE DE 2 À 4 ZONES INDÉPENDANTES  
POUR GAINABLE

ABZCA

## Fonctions

- Permet de faire varier la vitesse de ventilation du gainable en fonction du nombre de zones en demande
- Le débit de chaque vitesse peut-être réglé pour pallier aux pertes de charge (réglage de l'ESP)
- Arrête le gainable lorsque toutes les zones ont atteint leur consigne respective
- Le On/Off de chaque zone doit rentrer en 24V AC
- Une télécommande ou une carte contacts secs est nécessaire pour le changement de mode

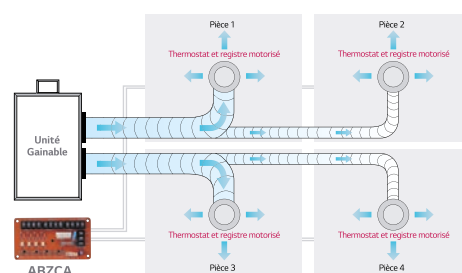
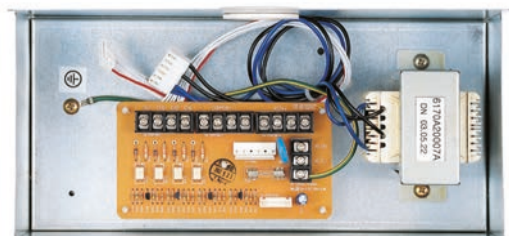

## Compatibilité

- Toutes les unités intérieures gainables

## Schéma de câblage

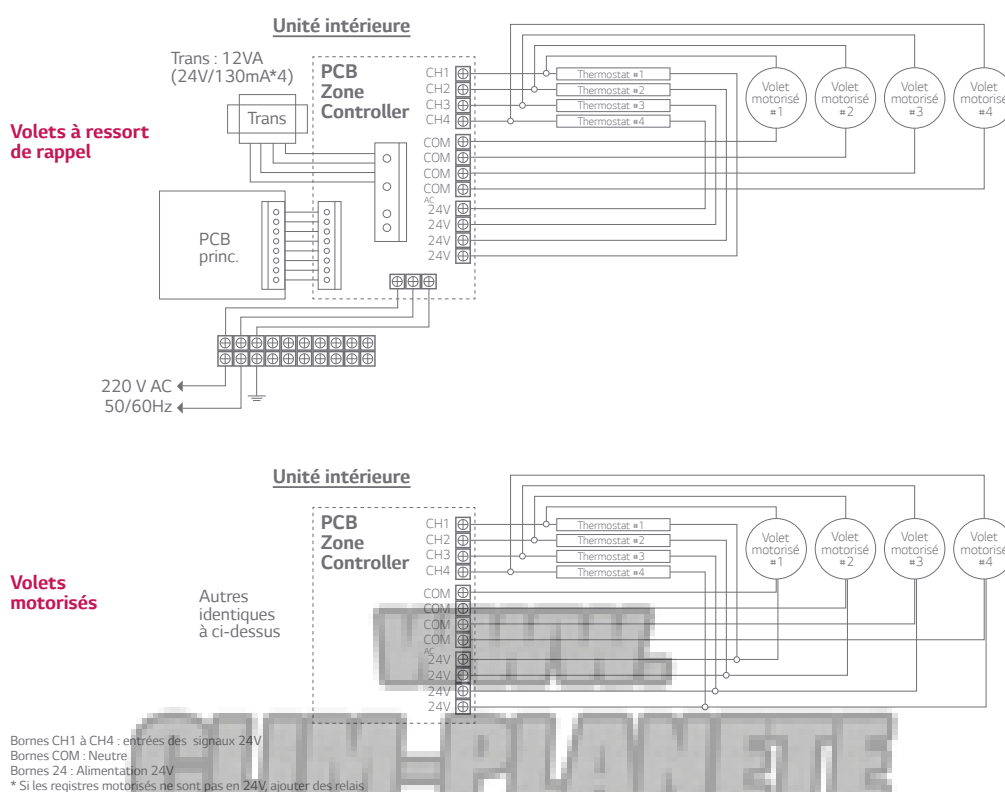

# AUTRES ACCESSOIRES

## NETTOYAGE SIMPLIFIÉ DES FILTRES

## MOTORISATION DE LA GRILLE

PTEGMO



### Caractéristiques

- Installation dans la cassette
- Contrôle de la stabilité
- 4 points d'ancrage
- Mémoire de la hauteur de descente
- Descente maxi de 4,5m
- commande à distance fournie

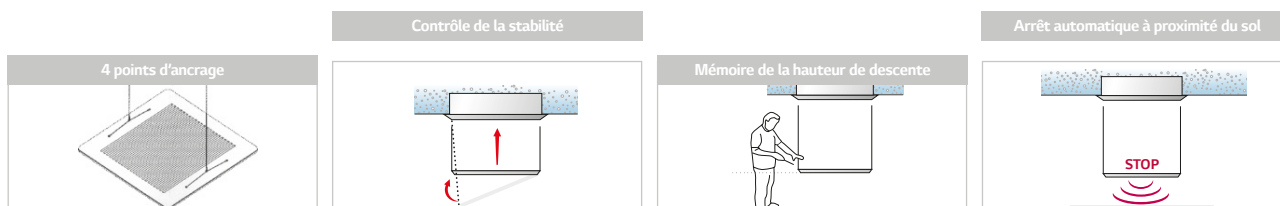

\* La motorisation est commandé par la télécommande à infrarouges (fournie) ou par une télécommande filaire (PREMTB001 / PREMTBB01)

### Compatibilité

- Cassettes 4 voies 840x840

### Pièces incluses

- 1x grille de reprise d'air
- 1x motorisation
- 1x télécommande sans fil
- 4x vis
- 1x manuel d'installation

### Principe de montage



# AUTRES ACCESSOIRES

## FACADES DE CASSETTE

Cassette 4 voies  
PT-UQC / PT-QCHW0 /  
PT-UMC1



Cassette 2 voies  
PT-HLC



Cassette 1 voie  
PT-UUC / PT-UTC



### Fonctions

Chacun des volets d'air peut être orienté de façon indépendante pour mieux gérer le flux d'air en adéquation avec la géométrie des espaces (fonction disponible en cas d'utilisation de la commande filaire PREMTxxxx).

Les angles du panneau avant peuvent être retirés pour faciliter l'accès à l'unité intérieure.

#### Orientation simultanée

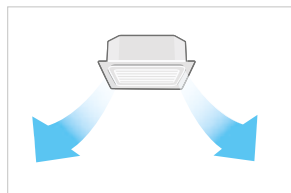

#### Orientation indépendante

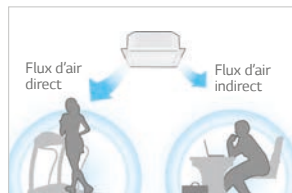

#### Conception du panneau

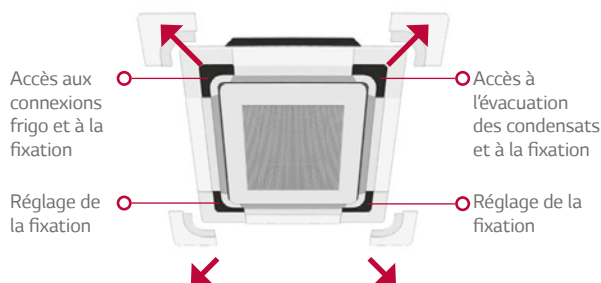

### Nouvelle façade sans débordement

Pour une intégration parfaite, cette façade ne dépasse pas sur les dalles de faux-plafond adjacentes :

- Amélioration de l'esthétique
- Ne gêne pas la pose de luminaires 600 x 600 ou de grilles de ventilation



### Spécifications

Références	Couleur	Poids	Dimensions (mm)			Compatibilité			
			W	H	D	Mono-split	Multi-split	Multi V	
Cassette 4 voies	PT-UQC	RAL 9003	3.0	700	22	700	2.5-5.0kw	1.5-5.0kw	1.5-5.0kw
	PT-QCHW0	RAL 9003	3.0	620	33	620	-	-	1.5-5.0kw
	PT-UMC1	RAL 9003	5.6	950	25	950	7.1-15.0kw	7.1kw	7.1-14.0kw
Cassette 2 voies	PT-HLC	RAL 9003	4.0	1,050	28	640	-	-	5.0-7.1kw
Cassette 1 voie	PT-UUC	RAL 9016	4.6	1,100	34	500	-	-	2.1-3.5kw
	PT-UTC	RAL 9016	5.5	1,420	34	500	-	-	5.0-7.1kw

# AUTRES ACCESSOIRES

## HABILLAGE DE LA CASSETTE / PURIFICATION DE L'AIR CACHES LATÉRAUX / KITS PLASMA

Habille la cassette non encastrée

PTDCM  
PTDCQ



Purification de l'air, en filtrant  
la poussière et les allergènes

PTPKM0  
PTPKQ0

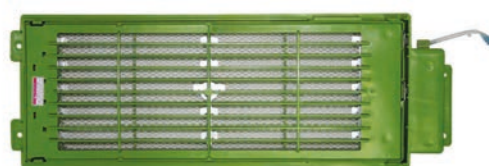

### Caractéristiques

- Aux dimensions exactes de la cassette
- Faible poids

### Caractéristiques

- Réduit les allergies
- Alimentation sur les bornes dédiées

\* Le Kit Plasma et la Motorisation de grille ne peuvent pas être combinés.

### Compatibilité

Référence	Façade	Chassis	Poids (kg)	Dimensions (mm)		
				L	I	H
PTDCM	PT-UMC1	TP/TN	5.9	1,157	1,157	268
		TM	5.9	1,157	1,157	310
PTDCQ	PT-UQC	TR	5.0	907	907	268
		TQ	5.0	907	907	310

### Compatibilité

Type	Mono-split	Multi-split	Multi V
Cassette 4 voies	Option (2.5/3.5/5.0kw : PTPKQ0) (7.1kw~15.0kw : PTPKM0)	Option (1.5/2.1kw : PTPKQ0)	de série
Cassette 2 voies	-	-	de série
Cassette 1 voie	-	de série	de série

# AUTRES ACCESSOIRES

POUR APPORTER L' AIR NEUF SUR LA CASSETTE

**KITS AIR NEUF**

PTVK410  
PTVK420  
PTVK430



PTVK410



PTVK420



PTVK430

## Caractéristiques

- Pour l'apport d'air neuf
- L'air neuf est mélangé à la reprise d'air
- 15% d'air neuf maxi (vs débit petite vitesse)
- La cassette peut rester en ventilation seule lorsque la température est atteinte

## Compatibilité

- 2 solutions possibles :
  - PTVK410+PTVK420 pour cassettes 4 voies 840x840
  - PTVK430 pour cassettes 4 voies

## Dimensions du PTVK410

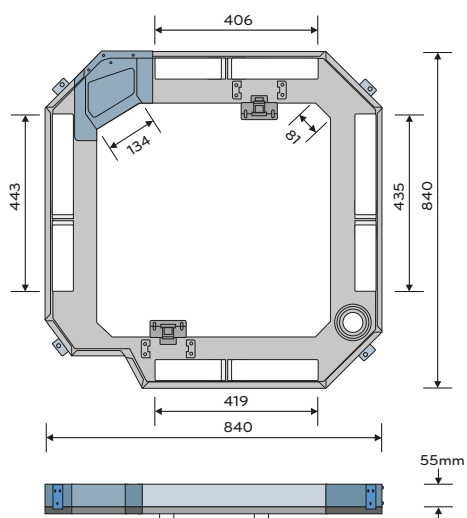

## Schémas

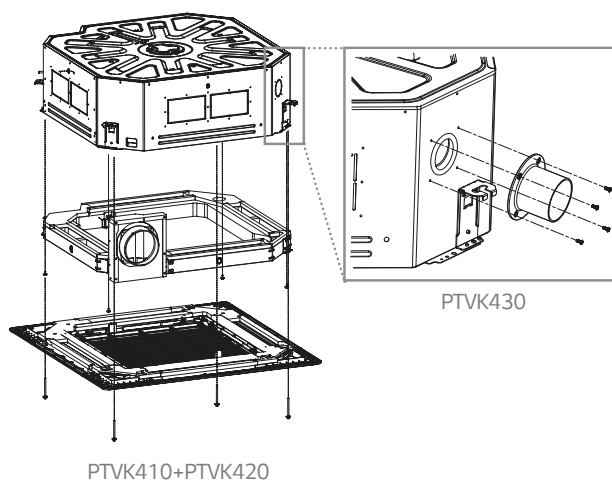

WWW.  
CLIM-PLANETE  
.COM

# AUTRES ACCESSOIRES

## FERMETURE DU DÉTENDEUR ÉLECTRONIQUE

### MODULE D'ALIMENTATION INDÉPENDANTE

Ferme le détendeur électronique de l'unité intérieure en cas de coupure de courant

PRIPO



### Caractéristiques et compatibilité

- Fonctionne avec toutes les unités intérieures Multi V, les hydrokits et les kit EEV (kits CTA).
- Installation à l'extérieur de l'unité (sur le boîtier électrique pour les gainables et les cassettes).

# AUTRES ACCESSOIRES

## RÉDUIRE LES BRUITS DANS LA PIÈCE

### DÉTENDEUR ÉLECTRONIQUE DÉPORTÉ

Permet de réduire les bruits dans la pièce contenant l'unité intérieure. Idéal pour les unités intérieures murales dans l'hôtellerie

PRGK024A0

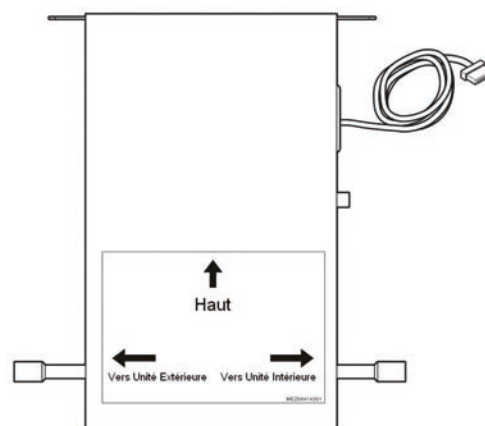

### Caractéristiques et compatibilité

- Installation jusqu'à 2m de l'unité intérieure
- Câble de connexion à l'unité intérieure fourni (longueur 2m)
- Diamètre de raccordement 6,35mm (1/4)
- Compatible sur tous les types d'unités intérieures :
  - Cassettes jusqu'à 4,5kW
  - Gainables jusqu'à 5,6kW
  - Autres types d'unités jusqu'à 7,1kW

WWW.  
CLIM-PLANETE  
.COM

# POMPES À CHALEUR AIR / EAU

## Solutions chauffage et eau chaude sanitaire

### Les **PLUS** produits

- Existe en **monobloc et split moyenne et haute température 80°C** : monophasée et triphasée
- **COP : 4,75** (Split 3kW)
- **Monobloc** la plus compacte du marché
- **Installation** simple et rapide
- **Mode sécurité** chauffage
- **Solution** pour le neuf et la rénovation
- **Technologie Inverter**
- **Fonctionnement** jusqu'à -20°C extérieur
- **100 % des besoins couverts** en chauffage et ECS (Plancher chauffant, radiateurs, ventilo-convecteurs)



WWW.  
**CLIM-PLANETE**  
**.COM**



---

Therma V, une solution performante	246
Therma V Pac Haute Température	261
Therma V Split	262
Therma V Monobloc	264
Vues techniques	266

---

## CONDITIONS DE MESURES NOMINALES PAC AIR / EAU THERMA V

TEMPÉRATURE EXTÉRIEURE (ÉVAPORATEUR)		CONDENSEUR	
		TEMPÉRATURE ENTRÉE EAU	TEMPÉRATURE SORTIE EAU
°CBS	°CBH	°C	°C
7	6	30	35
-7	-8	*	35



## Garanties































---



\* Garantie main d'œuvre sous conditions de mise en service effectuée par un partenaire Station Technique Agréé LG.

# GAMME POMPE À CHALEUR

## AIR / EAU **THERMAV™**

Type	Puissance	Ø	Produit	Certification	Performance						Compresseur BLDC Inverter
					Temp. ext : 7 Sortie d'eau : 35°C		Temp. ext. : -2°C Sortie d'eau : 55°C		Plage de fonctionnement en chaud		
					COP	Puissance	COP	Puissance	Temp. Ext.	Temp. Départ d'eau	
Monobloc (Moyenne Temp.)	3kW	1Ø			4.11	3.00	2.07	2.07	-20°C ~ 30°C	20°C ~ 57°C	LG Twin Rotary
	5kW	1Ø			4.42	4.99	2.20	3.44	-20°C ~ 35°C	15°C ~ 57°C	LG Twin Rotary
	7kW	1Ø			4.29	7.00	2.14	4.81	-20°C ~ 35°C	15°C ~ 57°C	LG Twin Rotary
	9kW	1Ø			3.95	8.70	2.16	6.19	-20°C ~ 35°C	15°C ~ 57°C	LG Twin Rotary
	12kW	1Ø			4.49	12.00	2.20	8.25	-20°C ~ 35°C	15°C ~ 57°C	LG Twin Rotary
		3Ø			4.49	12.00	2.16	8.35			
	14kW	1Ø			4.44	14.00	2.16	9.90	-20°C ~ 35°C	15°C ~ 57°C	LG Twin Rotary
3Ø		4.44			14.00	2.15	9.63				
16kW	1Ø			4.20	16.00	2.16	11.00	-20°C ~ 35°C	15°C ~ 57°C	LG Twin Rotary	
	3Ø			4.20	16.00	2.14	11.00				
Split (Moyenne Temp.)	3kW	1Ø			4.75	2.94	2.07	2.07	-20°C ~ 30°C	15°C ~ 57°C	LG Twin Rotary
	5kW	1Ø			4.68	5.01	2.33	3.45	-20°C ~ 30°C	15°C ~ 57°C	LG Twin Rotary
	7kW	1Ø			4.39	7.02	2.21	4.81	-20°C ~ 30°C	15°C ~ 57°C	LG Twin Rotary
	9kW	1Ø			4.38	9.03	2.28	6.19	-20°C ~ 30°C	15°C ~ 57°C	LG Twin Rotary
	12kW	1Ø			4.44	12.00	2.05	7.27	-20°C ~ 30°C	15°C ~ 57°C	LG Twin Rotary
		3Ø			4.44	12.00	2.04	7.31			
	14kW	1Ø			4.39	14.00	2.03	8.42	-20°C ~ 30°C	15°C ~ 57°C	LG Twin Rotary
3Ø		4.39			14.00	2.03	8.40				
16kW	1Ø			4.15	16.00	2.02	9.56	-20°C ~ 30°C	15°C ~ 57°C	LG Twin Rotary	
	3Ø			4.15	16.00	2.02	9.57				
Split (Haute Temp.)	16kW	1Ø			3.40 (Temp. ext. 7°C / Sortie eau : 35°C)	16.00	2.62	16.60	-15°C ~ 35°C	25°C ~ 80°C	LG Twin Rotary

CLIM-PLANETE  
.COM

		Fiabilité				Flexibilité				
Contrôle frigorifique	Éléments inclus	Circulateur	Revêtement échangeur	Résistance électrique		Programmation	Mode secours	Compatibilité Carte contact sec	Loi d'eau	Protection Anti-gel
				Puissance	Étages					
		A CLASS	gold™ Gold-fin	N / A	N / A		1 LEVEL			
		A CLASS	gold™ Gold-fin	4kW			2 LEVEL			
		A CLASS	gold™ Gold-fin	4kW			2 LEVEL			
		A CLASS	gold™ Gold-fin	4kW			2 LEVEL			
		A CLASS	gold™ Gold-fin	6kW			2 LEVEL			
		A CLASS	gold™ Gold-fin	6kW			2 LEVEL			
		A CLASS	gold™ Gold-fin	6kW			2 LEVEL			
		A CLASS	gold™ Gold-fin	4kW			1 LEVEL			
		A CLASS	gold™ Gold-fin	4kW			2 LEVEL			
		A CLASS	gold™ Gold-fin	4kW			2 LEVEL			
		A CLASS	gold™ Gold-fin	6kW 9kW			2 LEVEL			
		A CLASS	gold™ Gold-fin	6kW 9kW			2 LEVEL			
		A CLASS	gold™ Gold-fin	6kW 9kW			2 LEVEL			
		N / A	gold™ Gold-fin	N / A	N / A		1 LEVEL			

WWW.CLIM-PLANETE.COM

# THERMA V

## UNE SOLUTION PERFORMANTE

### Compresseur BLDC (Moteur Brushless Direct Current)

La Therma V est équipée d'un compresseur BLDC\* qui est optimisé pour une efficacité et des performances saisonnières encore plus optimales.

\*Moteur Brushless Direct Current

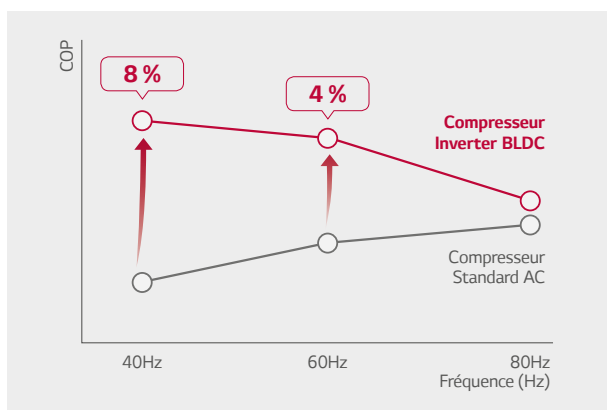

Conventionnel



Enroulement distribué

Nouveau



Enroulement concentré

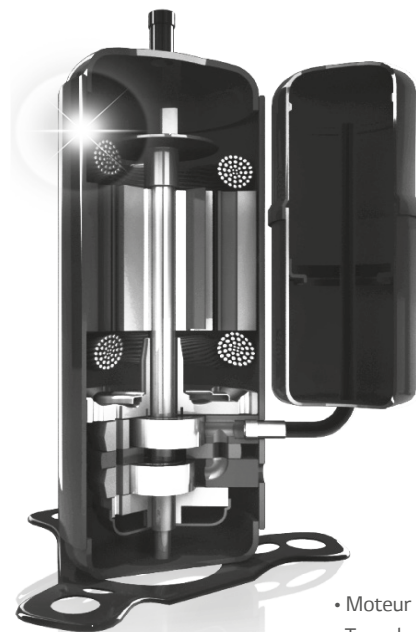

- Moteur haute efficacité
- Taux de compression optimisé
- Réduction des vibrations et du bruit
- Haute fiabilité

### Circulateur haute efficacité

La Therma V est équipée d'un circulateur classe A haute efficacité. La hauteur manométrique de la pompe est ajustable pour s'adapter à l'installation.

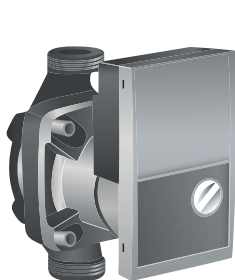

3 / 5 / 7 / 9kW

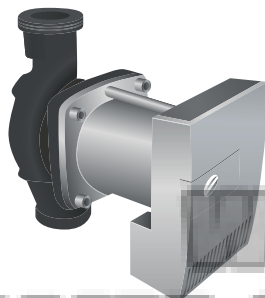

12 / 14 / 16kW

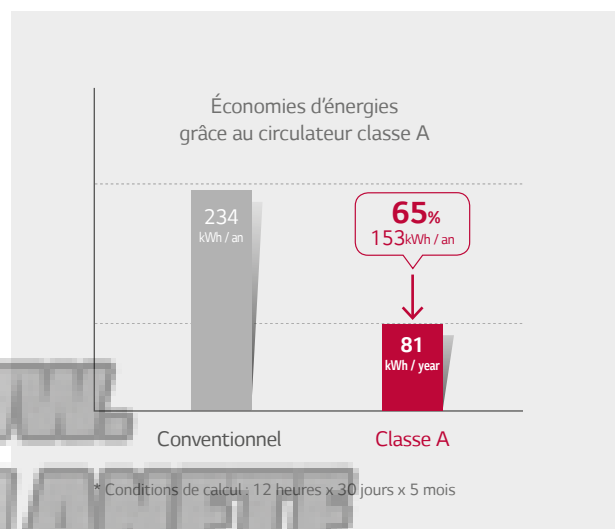

## Efficacité énergétique à -2°C

Comparatif d'efficacité vs. autres marques.

Conditions de mesure : Temp. ext. : -2°C / Sortie d'eau : 55°C

■ LG  
 ■ Fabricant A  
 ■ Fabricant B  
 ■ Fabricant C  
 ■ Fabricant D

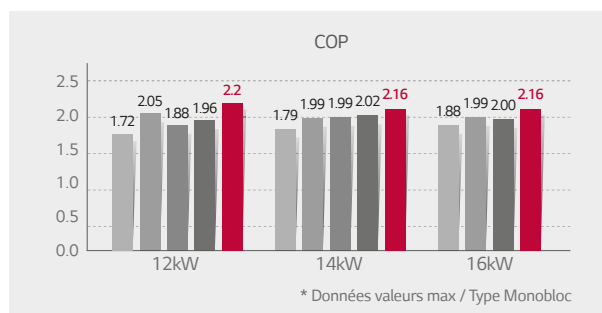

## Amélioration de l'échangeur

Les distributeurs de réfrigérant dans les unités extérieures permettent de réduire les turbulences et d'améliorer la répartition des flux pour une utilisation maximale des surfaces d'échange. Cette innovation garantit une augmentation de l'efficacité énergétique de l'ordre de 5 %.

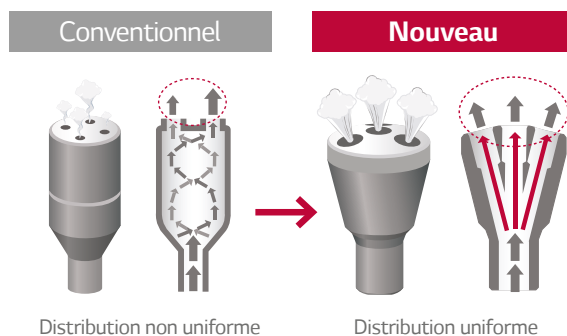

## Ventilateur BLDC

Le ventilateur BLDC offre des économies d'énergies jusqu'à 40 % en vitesse mini et 20 % en vitesse max en comparaison à un ventilateur AC.

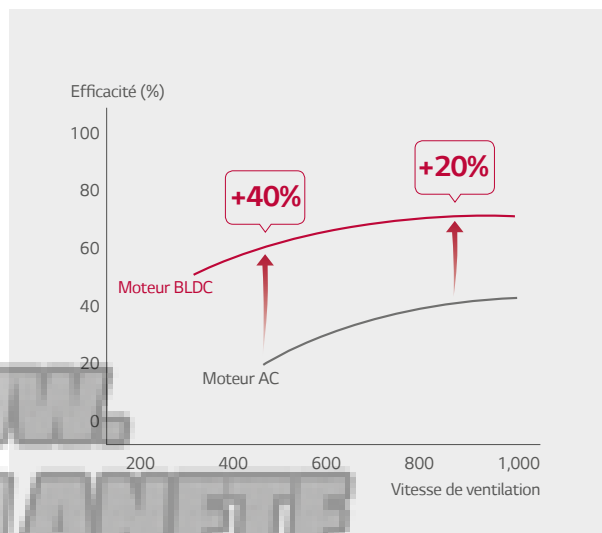

WWW.  
 CLIM-PLANETE  
 .COM

# PÉRENNITÉ D'INSTALLATION

## Fiabilité à basse température

Le contrôle par sonde de pression augmente la puissance restituée grâce à sa stabilité de fonctionnement.

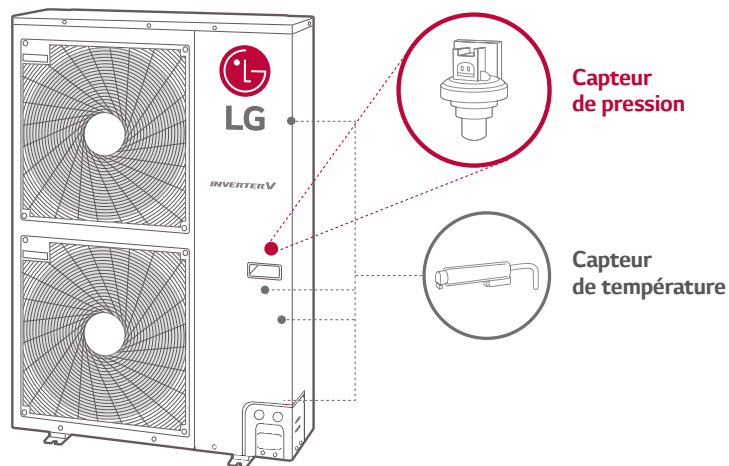

### Sonde de température



Capteur de température seul

L'algorithme est très sensible aux modifications des valeurs de température. Une longue période est nécessaire pour modifier le régime de rotation du compresseur.

### Contrôle de pression par LG

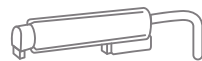

Capteur de température



Capteur de pression

Le contrôle de pression permet d'atteindre la température configurée dans des délais plus courts et de façon plus fiable et plus précise.

### Des performances hautes et stables à très basses températures extérieures

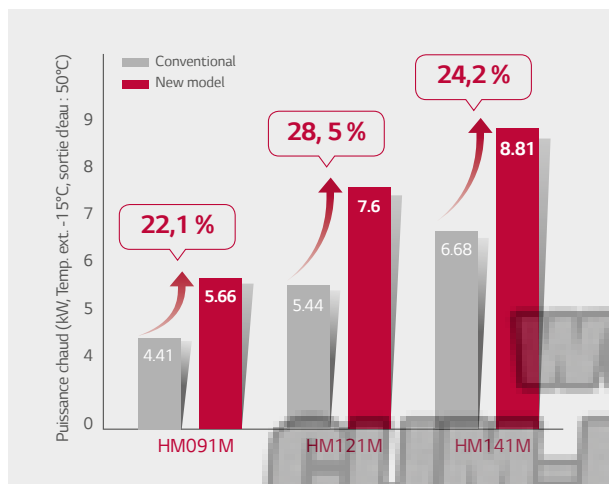

### Stabilité de fonctionnement

même à des températures extérieures négatives

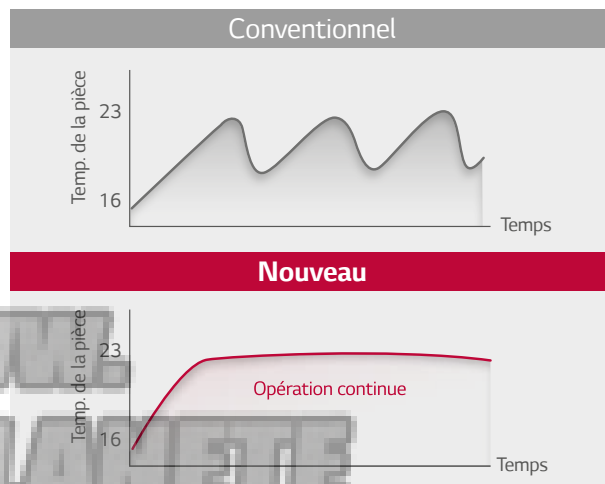

## Traitement anti-corrosion

Pour prévenir la corrosion, l'échangeur en aluminium du groupe extérieur est recouvert d'un traitement epoxy anti-corrosion Gold Fin.

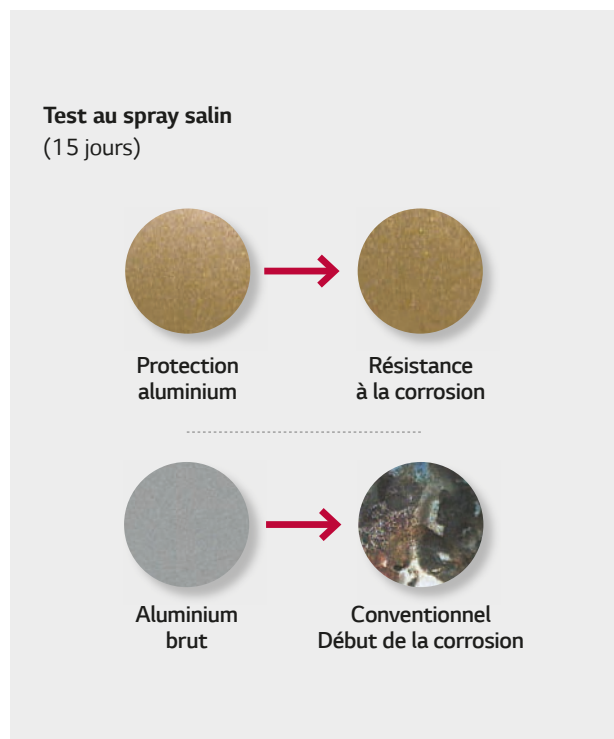

## Fonction anti-légionelle

Avec ce paramétrage, la Therma V chauffe l'eau chaude sanitaire jusqu'à 80°C une fois par semaine.

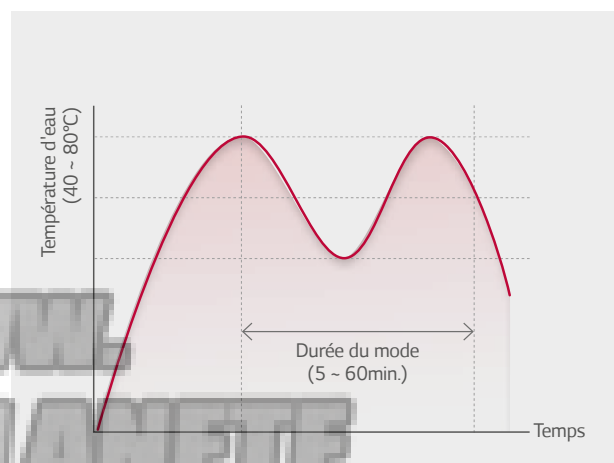

WWW.  
CLIM-PLANETE  
.COM

# UNE SOLUTION POUR UN CONFORT OPTIMAL

## Mode sécurité

Même en cas de dysfonctionnement, la Therma V continue le chauffage grâce aux 2 étapes de mode secours.

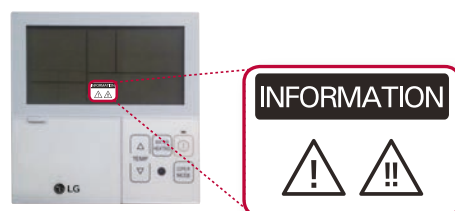

**EN CAS D'ERREUR MINEURE**  
(sonde de température)

Therma V : ON, Résistance électrique : si besoin



**EN CAS D'ERREUR MAJEURE**  
(élément principal)

Therma V : OFF, Résistance électrique : ON

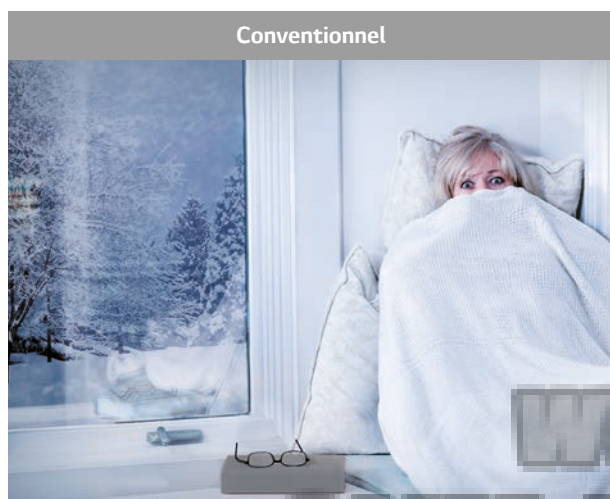

WWW.  
CLIM-PLANETE  
.COM

## Plus silencieux grâce au nouveau ventilateur

Grâce au nouveau ventilateur Axial, la performance, le niveau sonore et le débit d'air sont considérablement améliorés.

Conventionnel



Nouveau

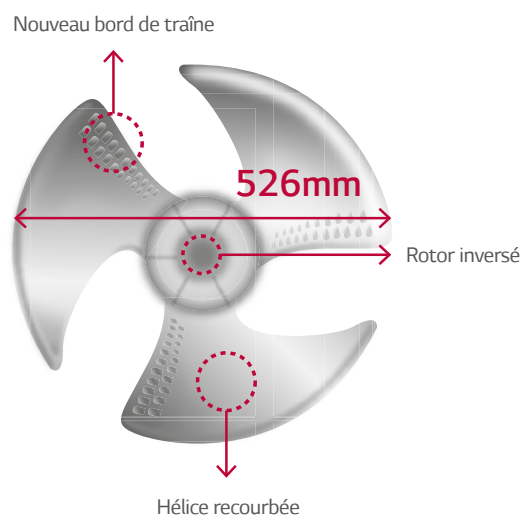

## Mode silencieux et programmation

L'utilisateur peut facilement diminuer le niveau sonore du groupe extérieur et régler la programmation hebdomadaire via la télécommande.

Puissance (kW)	Niveau sonore (dBA)	
	Normal	Mode silencieux
3	47	43
5	51	48
7	52	48
9	52	48
12	53	50
14	53	50
16	53	50

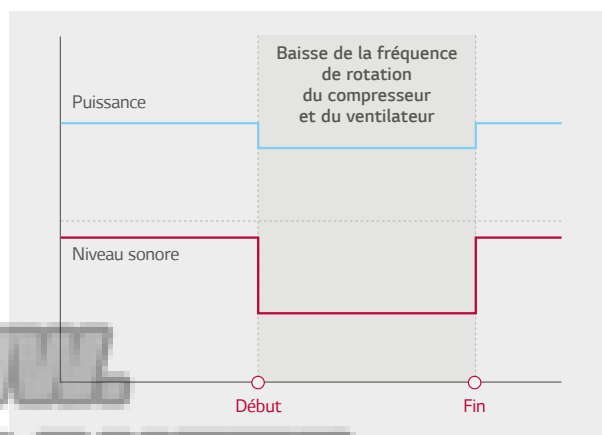

WWW.  
CLIM-PLANETE  
.COM

# INSTALLATION ET MAINTENANCE FACILITÉES

## Conception "Tout en un"

Les 4 principaux composants sont inclus dans la monobloc (excepté pour la 3kW). Pas d'intervention sur le réfrigérant pour une installation plus rapide et plus simple.

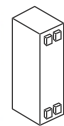

Échangeur à plaques



Circulateur Classe A



Résistance électrique

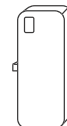

Vase d'expansion

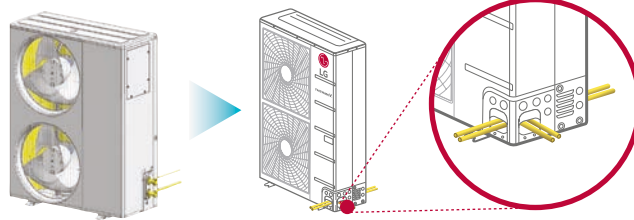

Raccordement du réfrigérant dans 3 directions possibles (Split uniquement)

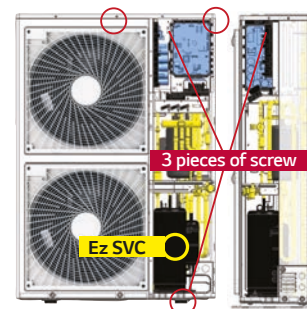

Design compact et Ez SVC

- 3 vis seulement
- Système de façade facile à enlever

## Compacte et légère

Le poids de la Therma V est réduite au minimum pour faciliter la manutention et l'installation.

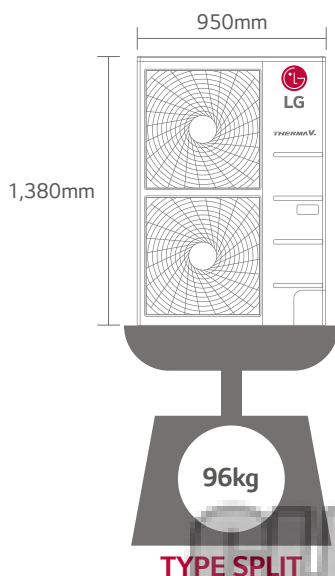

TYPE SPLIT

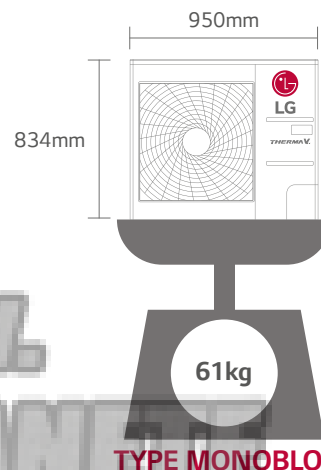

TYPE MONOBLOC

# LG LATS THERMA V

## Logiciel d'aide à la sélection THERMA V

Le LATS Therma V démontre facilement et rapidement le résultat des avantages économiques des systèmes Therma V.

En effet, le logiciel permet de calculer les émissions de CO<sub>2</sub> et les coûts annuels et mensuels en énergie versus les systèmes de chauffage conventionnels.

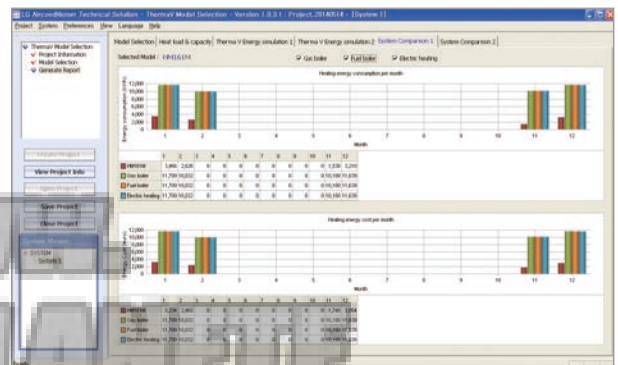
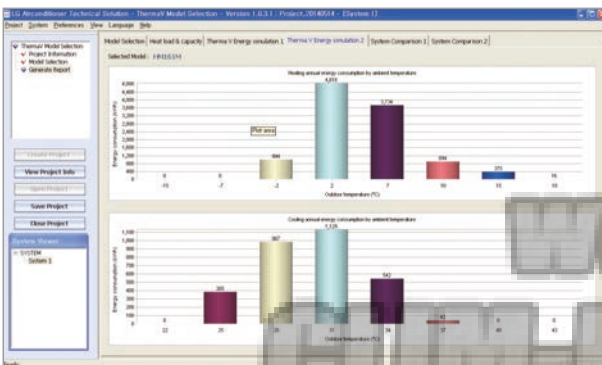
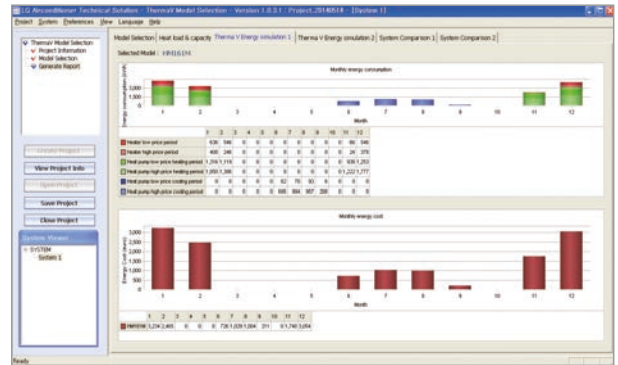
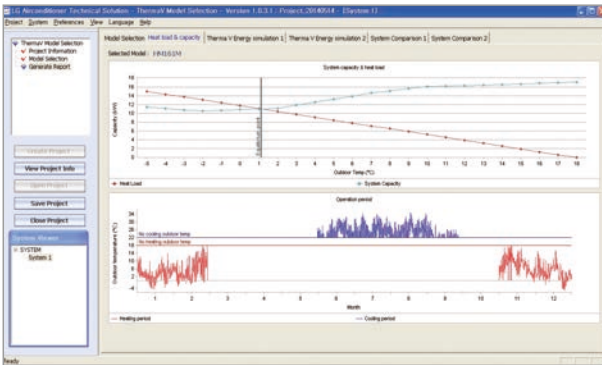
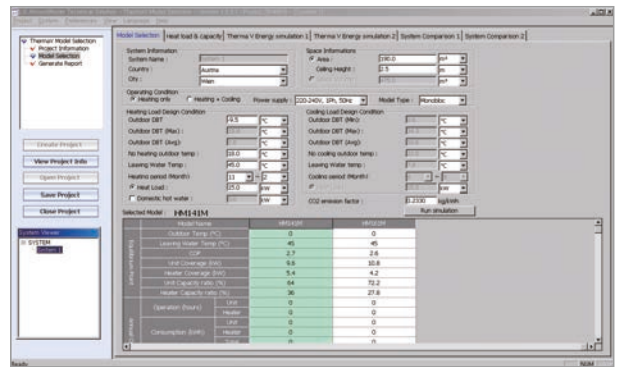
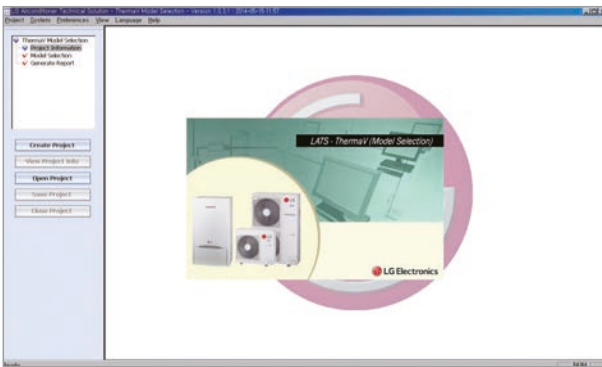

www.planning.com

# NOUVEAU THERMA V HAUTE TEMPÉRATURE 80°C

## Efficacité et performance améliorées

La Therma V Haute Température peut produire de l'eau jusqu'à 80°C. En effet, le COP atteint 4,06 à 24°C extérieure pour un régime d'eau à 40/45°C.

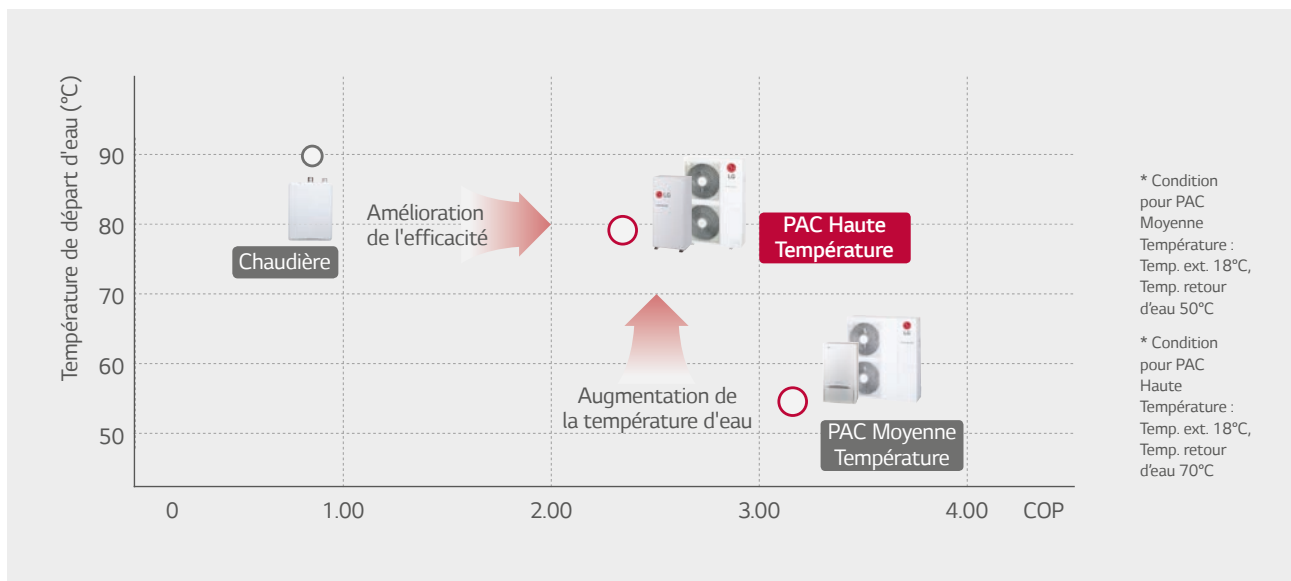

## Technologie Cascade

Grâce à cette technologie, il est possible de produire de l'eau jusqu'à 80°C, pour le remplacement de chaudière lorsqu'une température d'eau très chaude est nécessaire.

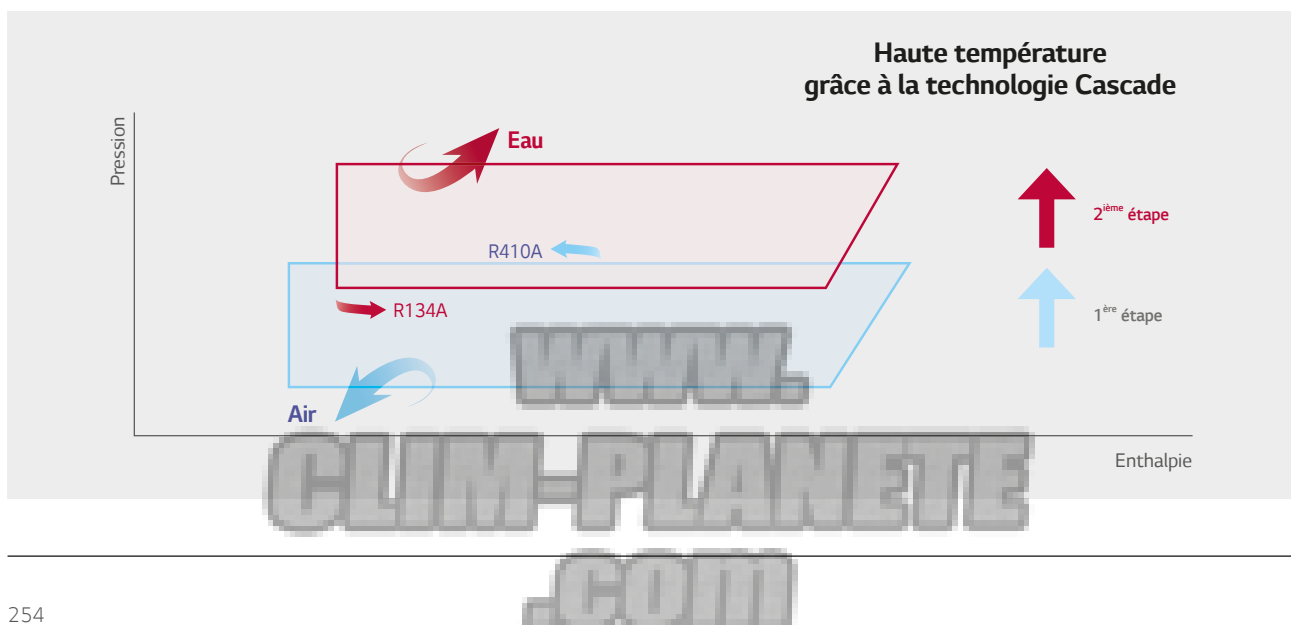

## Contrôle de l'intensité absorbée

Encore plus d'économies d'énergie car pas de surdimensionnement nécessaire en termes d'abonnement électrique.

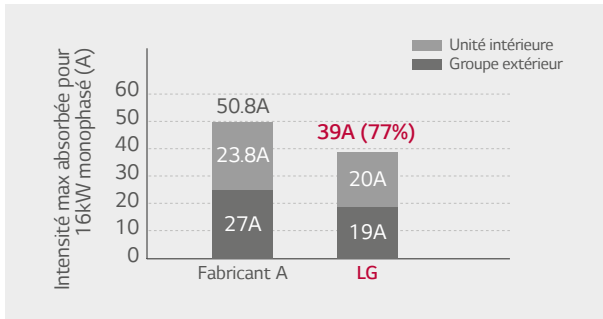

## Silencieux pour plus de confort

Comme celui du groupe extérieur, le compresseur de l'unité à technologie Cascade est aussi Inverter réduisant au maximum les niveaux sonores.

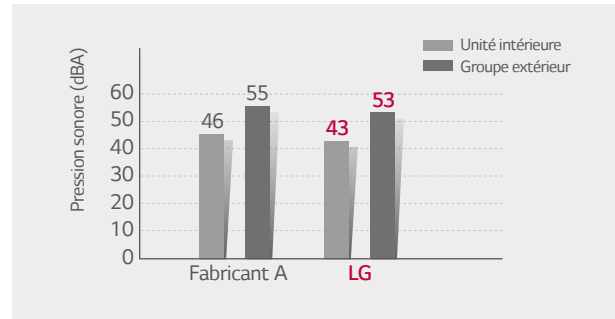

## BREVET LG - Dégivrage hybride plus rapide

Grâce à la technologie de contrôle *via* le compresseur R134a, le temps de dégivrage est diminué considérablement. (Brevet LG)

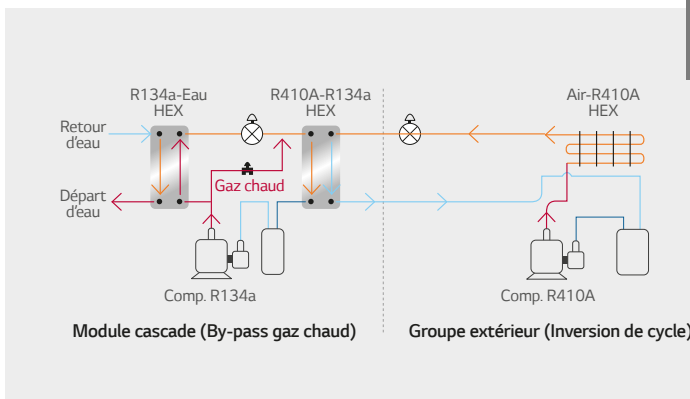

Comparé à un dégivrage traditionnel par inversion de cycle, le temps de dégivrage est réduit de 25 % et la puissance intégrée de chauffage est, quand à elle, augmentée de 10 % et ce grâce à la technologie de dégivrage hybride.

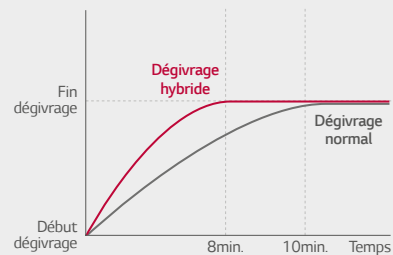

## Plus d'efficacité énergétique



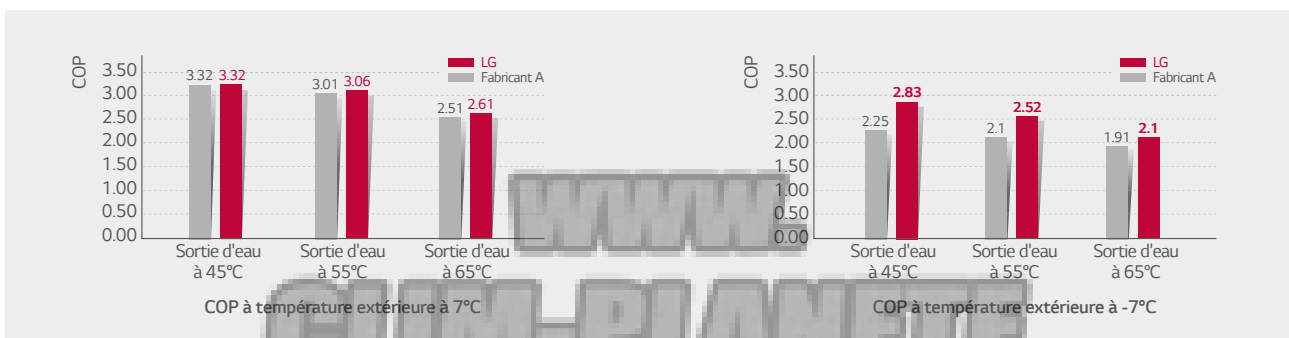

Grâce à l'efficacité du compresseur et de sa structure optimale, les coûts d'énergie sont réduits pour garantir un meilleur retour sur investissement.



WWW.CLIM-PLANETE.COM

# ACCESSOIRES

## Accessoires fournis par LG

Accessoire	Description
<p><b>Kit eau chaude sanitaire</b></p>	<ul style="list-style-type: none"> <li>• PHLTA (1Ø, Split)</li> <li>• PHLTC (3Ø, Split)</li> <li>• PHLTB (Monobloc)</li> </ul> <p><b>Fonction :</b> Pour une installation facile de la monobloc pour la production d'eau chaude sanitaire. Un MCCB est inclus pour la protection du produit.</p> <p>Dimension (H x L x P) : 250 x 170 x 110 mm Poids : 2,1 kg</p> <p>Ce kit permet de commander la résistance électrique du ballon ECS.</p> <p style="color: red;">* La sonde PHRSTA0 peut être vendue seule.</p> <div style="display: flex; justify-content: space-around; align-items: center;">   </div> <p style="text-align: center;">PHLTA / PHLTC <span style="margin-left: 100px;">PHLTB</span></p>
<p><b>Sonde d'ambiance déportée</b></p>	<ul style="list-style-type: none"> <li>• PQRSTA0</li> </ul> <p><b>Fonction :</b> Permet de détecter la température ambiante exacte.</p> <p><b>Pièces incluse :</b> Câble de 15 m / Manuel</p> <div style="text-align: center;">  </div>
<p><b>Carte contact sec relève de chaudière</b></p>	<ul style="list-style-type: none"> <li>• PDRYCB000</li> </ul> <p><b>Fonction :</b> Permet d'arrêter la PAC Therma V lors de l'enclenchement de la chaudière</p> <div style="display: flex; justify-content: space-around; align-items: center;">   </div>

# PRINCIPES D'INSTALLATION

## Principes d'installation

Ces schémas de principe vous montrent la flexibilité d'installation des systèmes Therma V qui s'adaptent aux besoins de chaque utilisateur.

Application	Chauffage	ECS	Chauffage et rafraîchissement	Relève de chaudière	2 zones de chauffage
1	•				
2	•	•			
3	•	•	•		
4	•	•			•
5	•	•		•	•
6	•*	•	•		

\* PAC haute température 80°C

**Attention :** Les schémas de préconisation d'installation sont données à titre indicatif et ne sauraient se substituer à une étude hydraulique complète réalisée par un professionnel sur les caractéristiques propres de l'habitat à équiper. LG ne pourra être tenu responsable des dommages survenus du fait du respect ou non de ces recommandations.

## Symboles

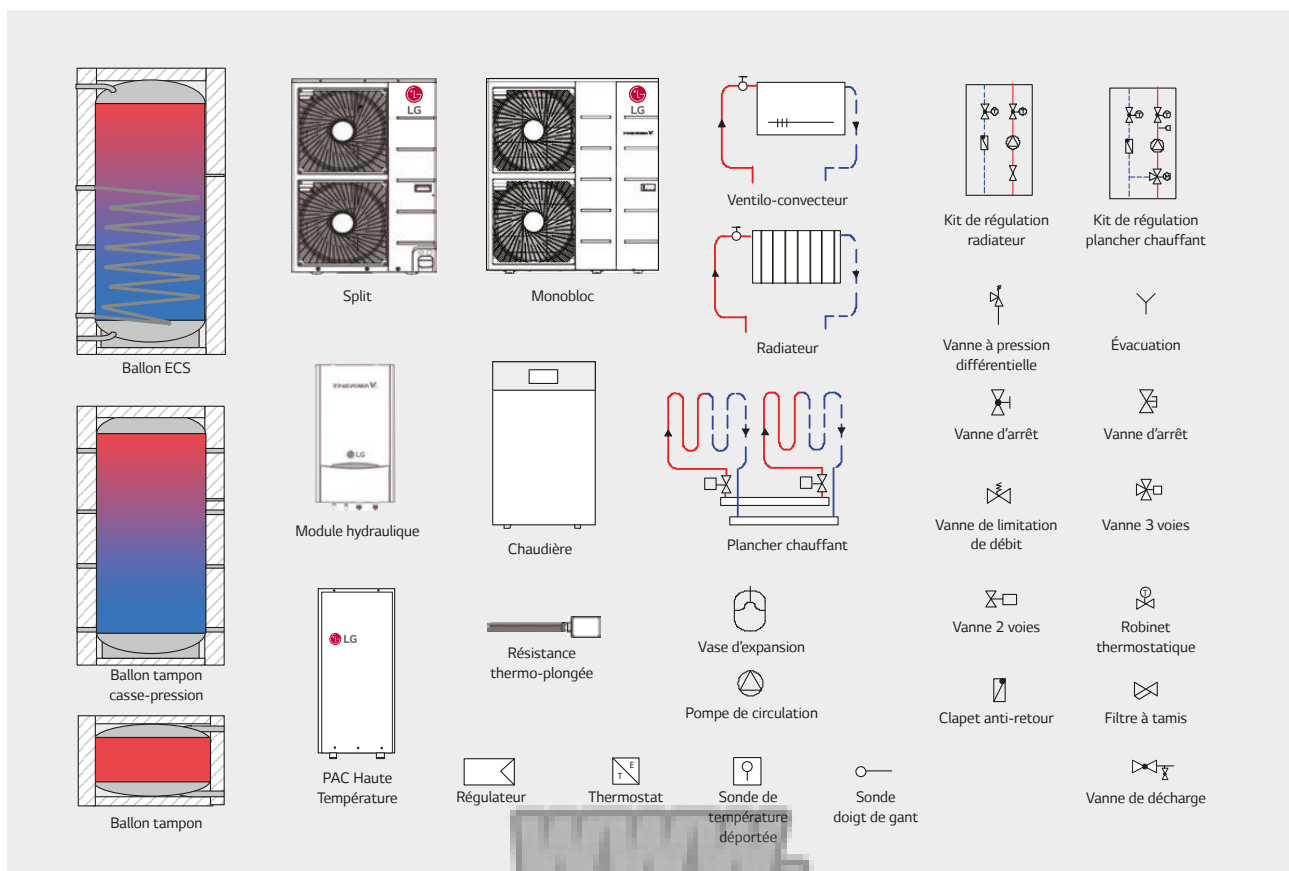

# PRINCIPES D'INSTALLATION

## Application 1 THERMA V SPLIT AVEC PLANCHER CHAUFFANT

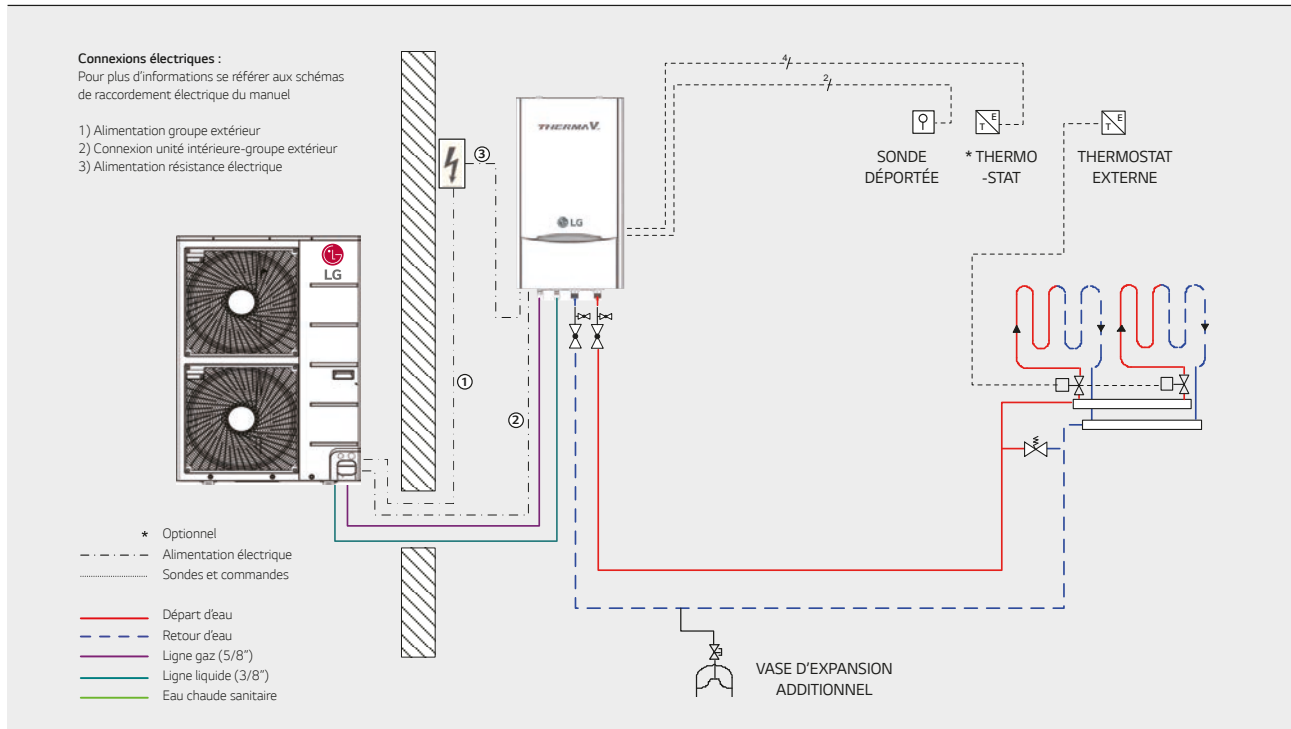

## Application 2 THERMA V MONOBLOC AVEC PLANCHER CHAUFFANT ET EAU CHAUDE SANITAIRE

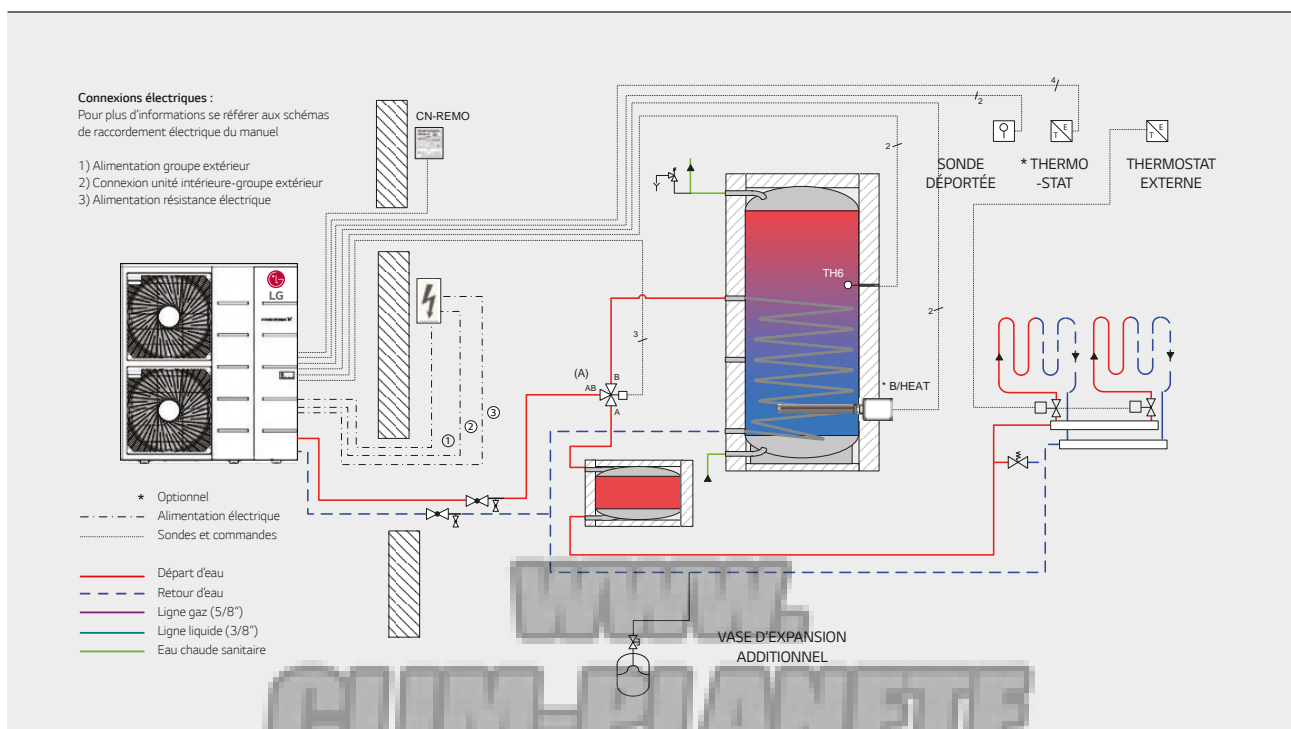

## Application 3

### THERMA V SPLIT AVEC PLANCHER CHAUFFANT, ECS ET RAFFRAÎCHISSEMENT PAR VENTILO-CONVECTEUR

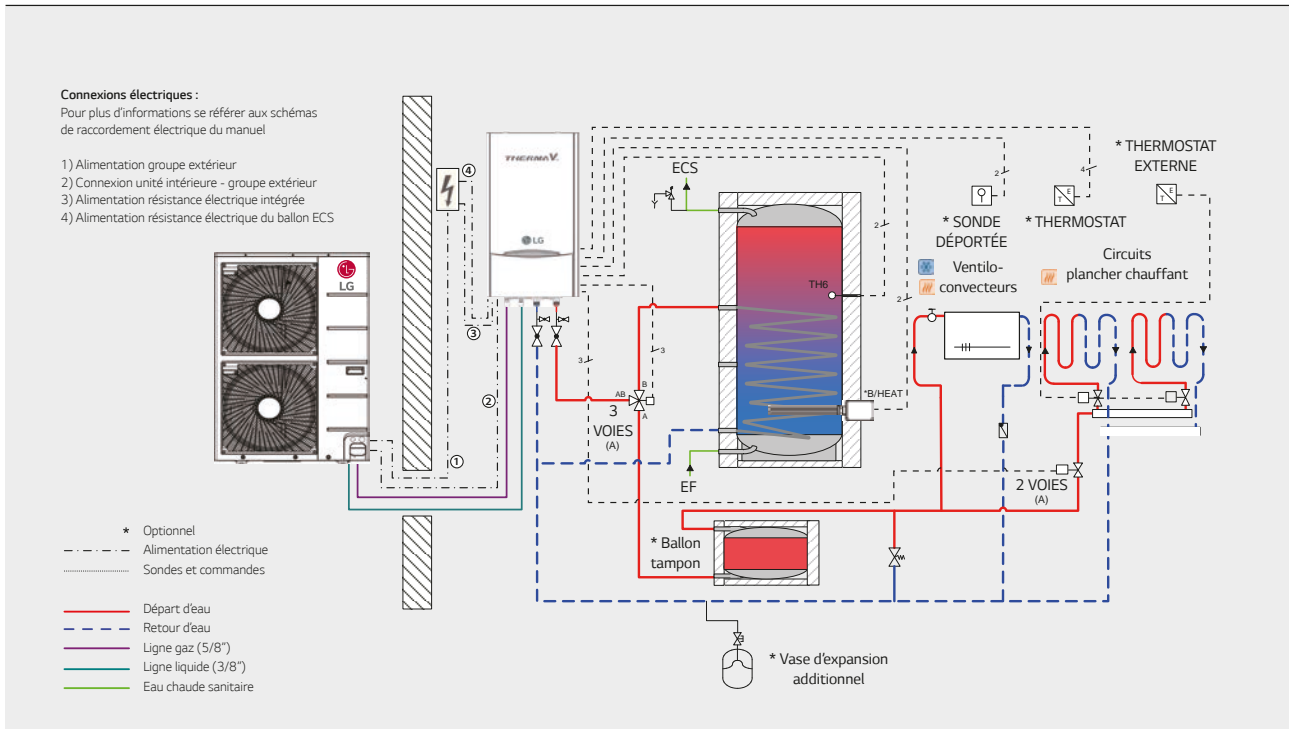

## Application 4

### THERMA V SPLIT AVEC PLANCHER CHAUFFANT, RADIATEUR ET ECS

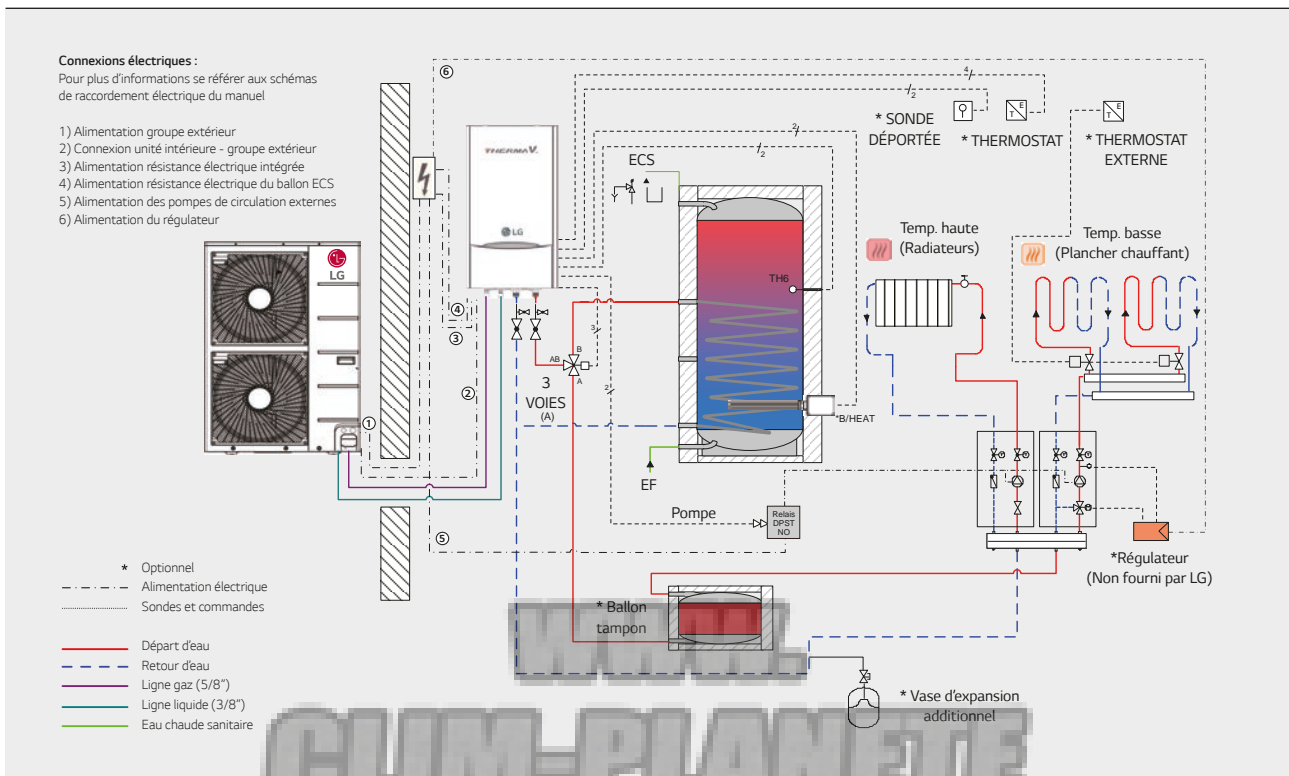

## Application 5

### THERMA V SPLIT AVEC PLANCHER CHAUFFANT, RADIATEUR ET ECS AVEC CHAUDIÈRE

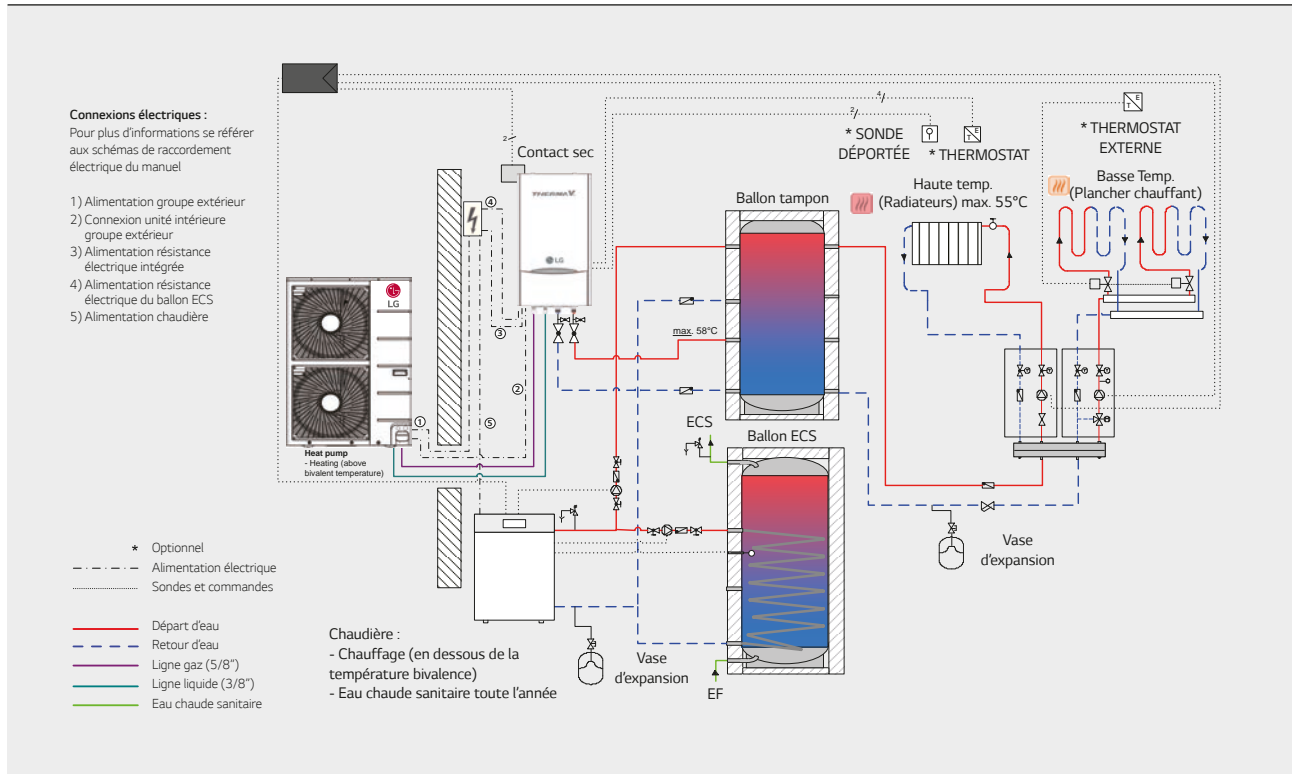

## Application 6

### THERMA V SPLIT HAUTE TEMPÉRATURE POUR PLANCHER CHAUFFANT, ECS ET VENTILO-CONVECTEURS

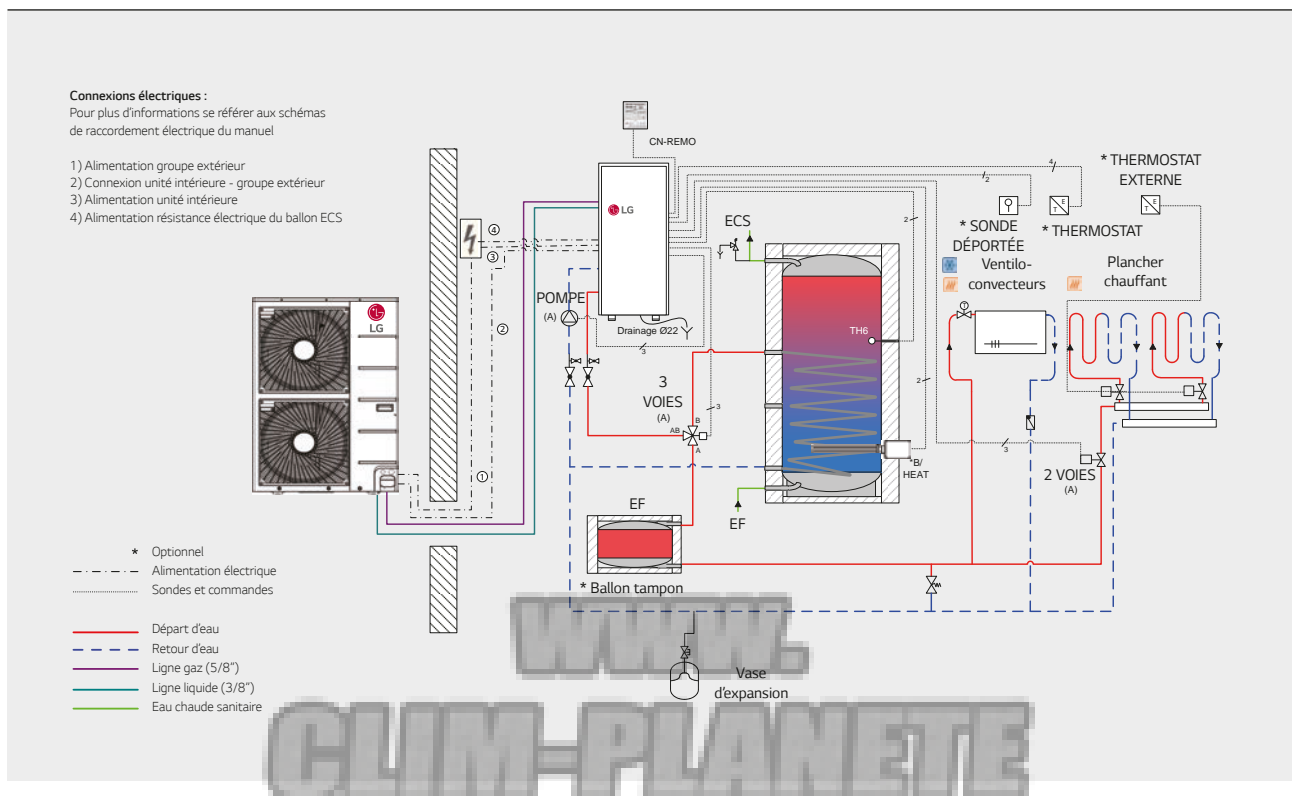

# NOUVEAU

# PAC HAUTE TEMPERATURE 80°C

HU161H.U32 / HN1610H.NK2



GROUPE EXTÉRIEUR		Puissance	16kW 1Ø
		Référence	HU161H.U32
Puissance nominale	Chaud (7 / 65)	kW	16
	Chaud (-7 / 65)	kW	15.1
Puissance absorbée nominale	Chaud (7 / 65)	kW	6.13
	Chaud (-7 / 65)	kW	7.2
COP	Chaud (7 / 65)		2.61
	Chaud (-7 / 65)		2.10
Dimensions	L x H x P	mm	950 x 1,380 x 330
Poids		Kg	105
Niveau sonore (chaud)		dB (A)	68
Plage de fonctionnement	Chaud	°C	-15 - 35
Réfrigérant (R410a)	Raccord frigorifique Liquide	mm (inch)	9.52 (3/8)
	Raccord frigorifique Gaz	mm (inch)	15.88 (5/8)
	Charge réfrigérant	Kg	3.5
	Longueur préchargée	m	10
Longueurs frigorifiques	Complément de charge	g/m	60
	Minimum	m	5
	Nominal	m	7.5
	Maximum	m	50
Alimentation		P / V / Hz	1 / 220-240 / 50
Câble d'alimentation électrique		mm <sup>2</sup>	3G4
Câble de communication UE / UI		mm <sup>2</sup>	2 x 1,5 blindé
Intensité max		A	19
Disjoncteur		A	D20A

MODULE HYDRAULIQUE		Puissance	16kW 1Ø
		Référence	HN1610H.NK2
Dimensions	L x H x P	mm	520 x 1,080 x 330
Poids		kg	94
Niveau sonore (chaud)		dB (A)	57
Puissance absorbée nominale	Chaud	kW	6.13
Plage de départ d'eau	Chaud	°C	25 - 80
Débit d'eau		L/H	Min. 900
Réfrigérant (R410a)	Raccord frigorifique Liquide	mm (inch)	9.52 (3/8)
	Raccord frigorifique Gaz	mm (inch)	15.88 (5/8)
	Charge réfrigérant	kg	2.3
Raccord hydraulique	Entrée	mm (inch)	Male PT 25 (1" M)
	Sortie	mm (inch)	Male PT 25 (1" M)
Raccord condensats		mm (inch)	Male PT 25 (1" M)
Alimentation		P / V / Hz	1 / 220-240 / 50
Disjoncteur		A	25
Classe énergétique	35°C / 55°C		A / A+
Rendement saisonnier Etas	35°C / 55°C	%	13 / 11
Conso énergétique annuelle moyenne	35°C / 55°C	kWh	9,395 / 7,642
Câble d'alimentation électrique		mm <sup>2</sup>	3G4
Intensité max		A	20
Disjoncteur		A	D20A

Ce produit contient des gaz à effet de serre fluorés (R410A).  
Données établies aux normes EN14511 et EN14825.

WWW.OLIM-PLANETE.COM

# THERMA V SPLIT MONOPHASÉE

HU031.UE2 / HU051.U42  
HU071.U42 / HU091.U42



GROUPE EXTÉRIEUR		Puissance	3kW 1Ø	5kW 1Ø	7kW 1Ø	9kW 1Ø
		Référence	HU031.UE2	HU051.U42	HU071.U42	HU091.U42
Puissance nominale	Chaud (7 / 35)	kW	2.94	5.01	7.02	9.03
	Chaud (-7 / 35)	kW	2.45	4.08	5.71	7.34
	Froid (35 / 18)	kW	3.00	5.00	7.00	9.00
Puissance absorbée nominale	Chaud (7 / 35)	kW	0.61	1.07	1.59	2.06
	Chaud (-7 / 35)	kW	0.95	1.40	2.06	2.58
	Froid (35 / 18)	kW	0.75	1.35	2.05	2.65
COP	Chaud (7 / 35)		4.75	4.68	4.39	4.38
	Chaud (-7 / 35)		2.58	2.91	2.77	2.84
EER	Froid (35 / 18)		4.00	3.70	3.41	3.40
Dimensions	L x H x P	mm	870 x 655 x 320	950 x 834 x 330	950 x 834 x 330	950 x 834 x 330
Poids		kg	46	64	64	64
Niveau sonore (chaud)		dB (A)	65	64	64	65
Plage de fonctionnement	Chaud	°C BH	-20 ~ 30	-20 ~ 30	-20 ~ 30	-20 ~ 30
	Froid	°C BS	5 ~ 48	5 ~ 48	5 ~ 48	5 ~ 48
Réfrigérant (R410a)	Raccord frigorifique Liquide	mm (inch)	Ø6.35 (1/4)	9.52 (3/8)	9.52 (3/8)	9.52 (3/8)
	Raccord frigorifique Gaz	mm (inch)	Ø12.7 (1/2)	15.88 (5/8)	15.88 (5/8)	15.88 (5/8)
	Charge réfrigérant	Kg	1	1.55	1.55	1.55
	Longueur préchargée	m	7.5	7.5	7.5	7.5
Longueurs frigorifiques	Complément de charge	g/m	20	40	40	40
	Minimum	m	-	-	-	-
	Nominal	m	7.5	7.5	7.5	7.5
	Maximum	m	30	50	50	50
Alimentation		P / V / Hz	1 / 220-240 / 50	1 / 220-240 / 50	1 / 220-240 / 50	1 / 220-240 / 50
Câble d'alimentation électrique		mm <sup>2</sup>		3G2,5		
Câble de raccordement UE / UI		mm <sup>2</sup>		4G2,5		
Intensité max		A	9		13	
Disjoncteur		A			D16A	

MODULE HYDRAULIQUE		Puissance	3kW	5, 7, 9kW
		Référence	HNO314.NK2	HNO914.NK2
Dimensions	L x H x P	mm	490 x 850 x 315	490 x 850 x 315
Poids		kg	46	48
Résistance électrique	Alimentation	P / V / Hz	1 / 220-240 / 50	1 / 220-240 / 50
	Puissance	kW	4	4
	Câble	mm <sup>2</sup>	3G4	3G4
	Disjoncteur	A	D20A	D20A
Plage de départ d'eau	Chaud	°C	15-57	15-57
	Froid	°C	6-30	6-30
Débit d'eau		L/H	900	900
Hauteur manométrique dispo		mmCE	6	7
Raccords hydrauliques	Entrée	mm (inch)	Male PT 25 (1" M)	Male PT 25 (1" M)
	Sortie	mm (inch)	Male PT 25 (1" M)	Male PT 25 (1" M)
Classe énergétique	35°C / 55°C		A++ / A	A++ / A+
Rendement saisonnier Etas	35°C / 55°C	%	152 / 91	171 / 115
Conso énergétique annuelle	35°C / 55°C	kWh	1,523 / 1,971	2,816 / 3,537
Index efficacité énergétique du circulateur			0.20	0.20

Ce produit contient des gaz à effet de serre fluorés (R410A). Tous les modèles sont équipés d'une résistance anti-gel pour les condensats du groupe extérieur (Sauf 3kW).  
Données établies aux normes EN14511 et EN14825.

# THERMA V SPLIT

## MONOPHASÉE ET TRIPHASÉE



HU121.U32 / HU141.U32 / HU161.U32  
HU123.U32 / HU143.U32 / HU163.U32



GROUPE EXTÉRIEUR		Puissance	NEW 12kW 1Ø	NEW 14kW 1Ø	NEW 16kW 1Ø	NEW 12kW 3Ø	NEW 14kW 3Ø	NEW 16kW 3Ø
		Référence	HU121.U32	HU141.U32	HU161.U32	HU123.U32	HU143.U32	HU163.U32
Puissance nominale	Chaud (7 / 35)	kW	12.00	14.00	16.00	12.00	14.00	16.00
	Chaud (-7 / 35)	kW	11.48	13.11	14.80	11.48	13.11	14.92
	Froid (35 / 18)	kW	12.50	14.00	15.10	12.50	14.00	15.10
Puissance absorbée nominale	Chaud (7 / 35)	kW	2.70	3.19	3.86	2.70	3.19	3.86
	Chaud (-7 / 35)	kW	4.16	4.85	5.61	4.16	4.85	5.95
	Froid (35 / 18)	kW	3.68	4.55	5.57	3.68	4.55	5.57
COP	Chaud (7 / 35)		4.44	4.39	4.15	4.44	4.39	4.15
	Chaud (-7 / 35)		2.76	2.70	2.64	2.76	2.70	2.51
EER	Froid (35 / 18)		3.40	3.08	2.71	3.40	3.08	2.71
Dimensions	L x H x P	mm	950 x 1,380 x 330					
Poids		kg	94		68		96	
Niveau sonore (chaud)		dB (A)	68	69	69	68	69	69
Plage de fonctionnement	Chaud	°C BH	-20 ~ 30					
	Froid	°C BS	5 ~ 48					
Réfrigérant (R410a)	Raccord frigorifique Liquide	mm (inch)	9.52 (3/8)					
	Raccord frigorifique Gaz	mm (inch)	15.88 (5/8)					
	Charge réfrigérant	Kg	2.3					
	Longueur préchargée	m	7.5					
	Complément de charge	g/m	40					
Longueurs frigorifiques	Minimum	m	-					
	Nominal	m	7.5					
	Maximum	m	50					
Alimentation	P / V / Hz	1 / 220-240 / 50			3 / 380-415 / 50			
Câble d'alimentation électrique	mm <sup>2</sup>	3G6			5G2,5			
Câble de raccordement UE / UI	mm <sup>2</sup>	4G2,5			4G2,5			
Intensité max	A	22			6			
Disjoncteur	A	D32A			D16A			

MODULE HYDRAULIQUE		Puissance	12-16kW					
		Référence	HN1616.NK2			HN1639.NK2		
Dimensions	L x H x P	mm	490 x 850 x 315					
Poids		kg	56			51		
Résistance électrique	Alimentation	P / V / Hz	1 / 220-240 / 50			3 / 380-415 / 50		
	Puissance	kW	6			9		
	Câble	mm <sup>2</sup>	3G6			4G4		
	Disjoncteur	A	D20A			D32A		
Plage de départ d'eau	Chaud	°C	15 ~ 57					
	Froid	°C	6 ~ 30					
Débit d'eau	L/H		900					
Hauteur manométrique dispo		mmCE	7					
Raccords hydrauliques	Entrée	mm (inch)	Male PT 25 (1" M)					
	Sortie	mm (inch)	Male PT 25 (1" M)					
Classe énergétique	35°C / 55°C		A++ / A+	A++ / A+	A++ / A+	A++ / A+	A++ / A+	A++ / A+
Rendement saisonnier Etas	35°C / 55°C	%	173 / 122	163 / 122	163 / 122	159 / 115	160 / 115	159 / 115
Conso énergétique annuelle	35°C / 55°C	kWh	4,651 / 6,564	5,238 / 6,564	5,422 / 6,564	5,121 / 7,046	5,337 / 7,046	5,526 / 7,046
Index efficacité énergétique du circulateur			0.23	0.23	0.23	0.23	0.23	0.23

Ce produit contient des gaz à effet de serre fluorés (R410A). Tous les modèles sont équipés d'une résistance anti-gel pour les condensats du groupe extérieur (Sauf 3kW).  
Données établies aux normes EN14511 et EN14825.

# THERMA V

## MONOBLOC MONOPHASÉE

HM031M.U42 / HM051M.U42  
HM071M.U42 / HM091M.U42



GROUPE EXTÉRIEUR		Puissance	3kW 1Ø	5kW 1Ø	7kW 1Ø	9kW 1Ø
		Référence	HM031M.U42	HM051M.U42	HM071M.U42	HM091M.U42
Puissance nominale	Chaud (7 / 35)	kW	3.00	4.99	7.00	8.70
	Chaud (-7 / 35)	kW	2.33	3.87	5.42	6.97
	Froid (35 / 18)	kW	-	4.99	7.00	9.00
Puissance absorbée nominale	Chaud (7 / 35)	kW	0.73	1.13	1.63	2.20
	Chaud (-7 / 35)	kW	0.95	1.63	2.33	2.99
	Froid (35 / 18)	kW	-	1.38	2.00	2.65
COP	Chaud (7 / 35)		4.11	4.42	4.29	3.95
	Chaud (-7 / 35)		2.45	2.37	2.33	2.33
EER	Froid (35 / 18)		-	3.62	3.50	3.40
Dimensions	L x H x P	mm	950 x 834 x 330	1,239 x 907 x 390	1,239 x 907 x 390	1,239 x 907 x 390
Poids		kg	61	97	98	99
Niveau sonore (chaud)		dB (A)	57	66	66	66
Plage de fonctionnement	Chaud	°C BH	-20 ~ 30		-20 ~ 35	
	Froid	°C BS	-		5 ~ 48	
Plage de départ d'eau	Chaud	°C	20 ~ 57		15 ~ 57	
	Froid	°C	-		6 ~ 30	
Raccords hydrauliques	Entrée	mm (inch)	Female 25.4 (1" M)			
	Sortie	mm (inch)	Female 25.4 (1" M)			
Résistance électrique	Alimentation	P / V / Hz	-	1 / 220-240 / 50		
	Puissance	kW	-	4		
	Câble	mm <sup>2</sup>	-	3G4		
	Disjoncteur	A	-	D20A		
Débit d'eau		L/H	900			
Hauteur manométrique dispo		mmCE	6		7	
Alimentation		P / V / Hz	1 / 220-240 / 50			
Câble d'alimentation électrique		mm <sup>2</sup>	3G2,5			
Intensité max		A	9		13	
Disjoncteur		A	D16A		D20A	
Classe énergétique	35°C / 55°C		A++ / A	A++ / A+	A++ / A+	A++ / A+
Rendement saisonnier Etas	35°C / 55°C	%	153 / 97	159 / 108	154 / 111	161 / 114
Conso énergétique annuelle	35°C / 55°C	kWh	1,541 / 1,969	3,140 / 3,757	3,652 / 4,691	3,759 / 4,636
Index efficacité énergétique du circulateur			0.20	0.20	0.20	0.20

Ce produit contient des gaz à effet de serre fluorés (R410A). Tous les modèles sont équipés d'une résistance anti-gel pour les condensats du groupe extérieur (Sauf 3kW).  
Données établies aux normes EN14511 et EN14825.

CLIM-PLANETE  
.COM

# THERMA V

## MONOBLOC MONOPHASÉE ET TRIPHASÉE

HM121M.U32 / HM141M.U32 / HM161M.U32  
HM123M.U32 / HM143M.U32 / HM163M.U32



Monobloc (Outdoor Unit)		Puissance	12kW 1Ø	14kW 1Ø	16kW 1Ø	12kW 3Ø	14kW 3Ø	16kW 3Ø
		Référence	HM121M.U32	HM141M.U32	HM161M.U32	HM123M.U32	HM143M.U32	HM163M.U32
Puissance nominale	Chaud (7 / 35)	kW	12.00	14.00	16.00	12.00	14.00	16.00
	Chaud (-7 / 35)	kW	9.31	11.03	12.36	9.33	10.84	12.60
	Froid (35 / 18)	kW	14.50	15.50	16.10	14.50	15.50	16.10
Puissance absorbée nominale	Chaud (7 / 35)	kW	2.67	3.15	3.81	2.67	3.15	3.81
	Chaud (-7 / 35)	kW	3.37	4.09	5.08	3.38	4.01	5.29
	Froid (35 / 18)	kW	4.00	4.69	5.07	4.00	4.69	5.07
COP	Chaud (7 / 35)		4.49	4.44	4.20	4.49	4.44	4.20
	Chaud (-7 / 35)		2.76	2.70	2.43	2.76	2.70	2.38
EER	Froid (35 / 18)		3.63	3.30	3.18	3.63	3.30	3.17
Dimensions	L x H x P	mm	1,239 x 1,450 x 390					
Poids		kg	141			145		
Niveau sonore (chaud)		dB (A)	68					
Plage de fonctionnement	Chaud	°C BH	-20 ~ 35					
	Froid	°C BS	5 ~ 48					
Plage de départ d'eau	Chaud	°C	15 ~ 57					
	Froid	°C	6 ~ 35					
Raccords hydrauliques	Entrée	mm (inch)	Female 25.4 (1" M)					
	Sortie	mm (inch)	Female 25.4 (1" M)					
Résistance électrique	Alimentation	P / V / Hz	1 / 220-240 / 50			3 / 380-415 / 50		
	Puissance	kW	6					
	Câble	mm <sup>2</sup>	3G6			4G2,5		
	Disjoncteur	A	D32A			D16A		
Débit d'eau		L/H	900					
Hauteur manométrique dispo		mmCE	8					
Alimentation		P / V / Hz	1 / 220-240 / 50			3 / 380-415 / 50		
Câble d'alimentation électrique		mm <sup>2</sup>	3G6			5G2,5		
Intensité max		A	28			11		
Disjoncteur		A	D32A			D20A		
Classe énergétique	35°C / 55°C		A++ / A+	A++ / A+	A++ / A+	A++ / A+	A++ / A+	A++ / A+
Rendement saisonnier Etas	35°C / 55°C	%	168 / 121	168 / 121	165 / 121	173 / 124	163 / 124	162 / 124
Conso énergétique annuelle	35°C / 55°C	kWh	5,478 / 6,698	5,763 / 6,698	6,038 / 6,698	5,193 / 7,078	5,942 / 7,078	6,256 / 7,078
Index efficacité énergétique du circulateur			0.23	0.23	0.23	0.23	0.23	0.23

Ce produit contient des gaz à effet de serre fluorés (R410A). Tous les modèles sont équipés d'une résistance anti-gel pour les condensats du groupe extérieur (Sauf 3kW).  
Données établies aux normes EN14511 et EN14825.

CLIM-PLANETE  
.COM

# VUES TECHNIQUES

## MODULES HYDRAULIQUES

### PAC Haute température

HN1610H.NK2

(Unité : mm)

Désignation	
1	Câble alimentation
2	Câble communication
3	Raccord eau sortie
4	Raccord eau - Entrée
5	Connexion gaz
6	Connexion liquide

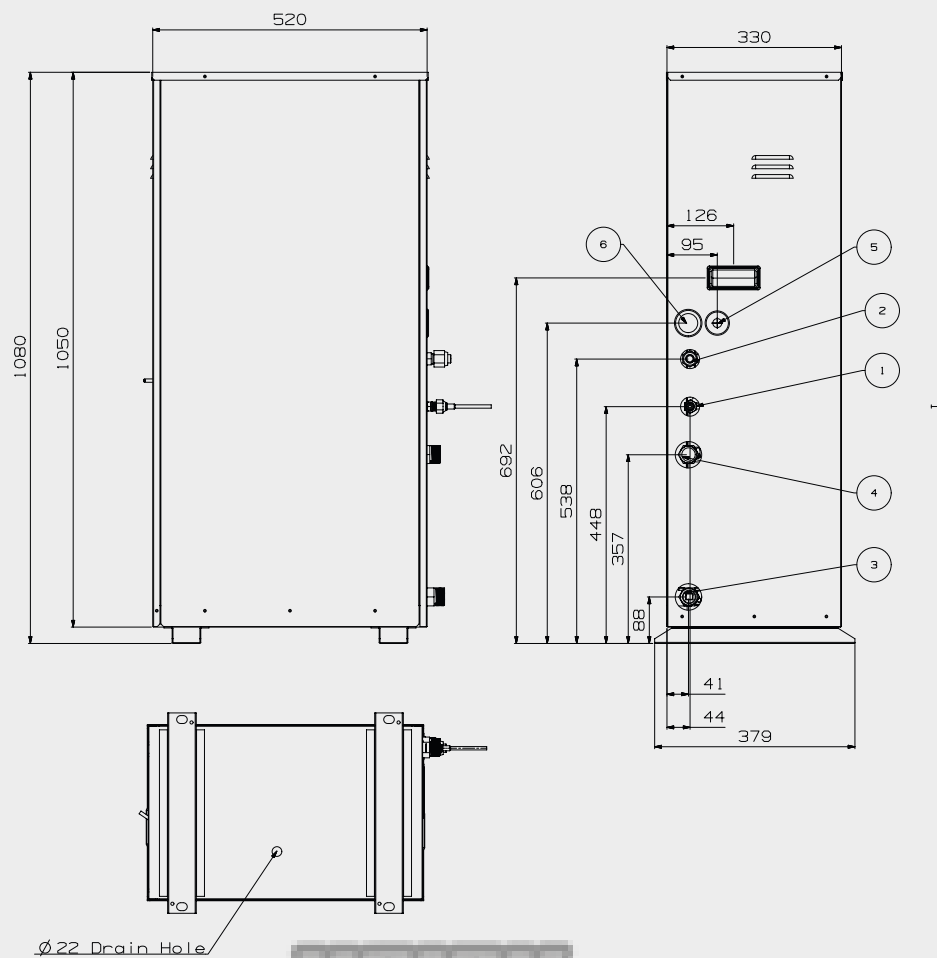

WWW.  
CLIM-PLANETE  
.COM

# VUES TECHNIQUES

## MODULES HYDRAULIQUES

### SPLIT

HN0314.NK2/ HN0914.NK2 / HN1616 NK2 / HN1639 NK2

(Unité : mm)

Désignation	
1	Tuyauterie Frigorifique - Gaz
2	Tuyauterie Frigorifique - Liquide
3	Raccord eau - entrée
4	Raccord eau - sortie
5	Panneau de contrôle
6	Pompe hydraulique
7	Soupape de sécurité
8	Sonde de sécurité - Temp. Eau max 90°C
9	Boîtier de contrôle
10	Contrôleur de débit - Débit min. 900 l/h
11	Echangeur à plaques
12	Manomètre pression hydraulique
13	Vase d'expansion
14	Purgeur
15	Résistance électrique
16	Filtre
17	Vanne d'isolement - Avec prise de pression
18	Poignée

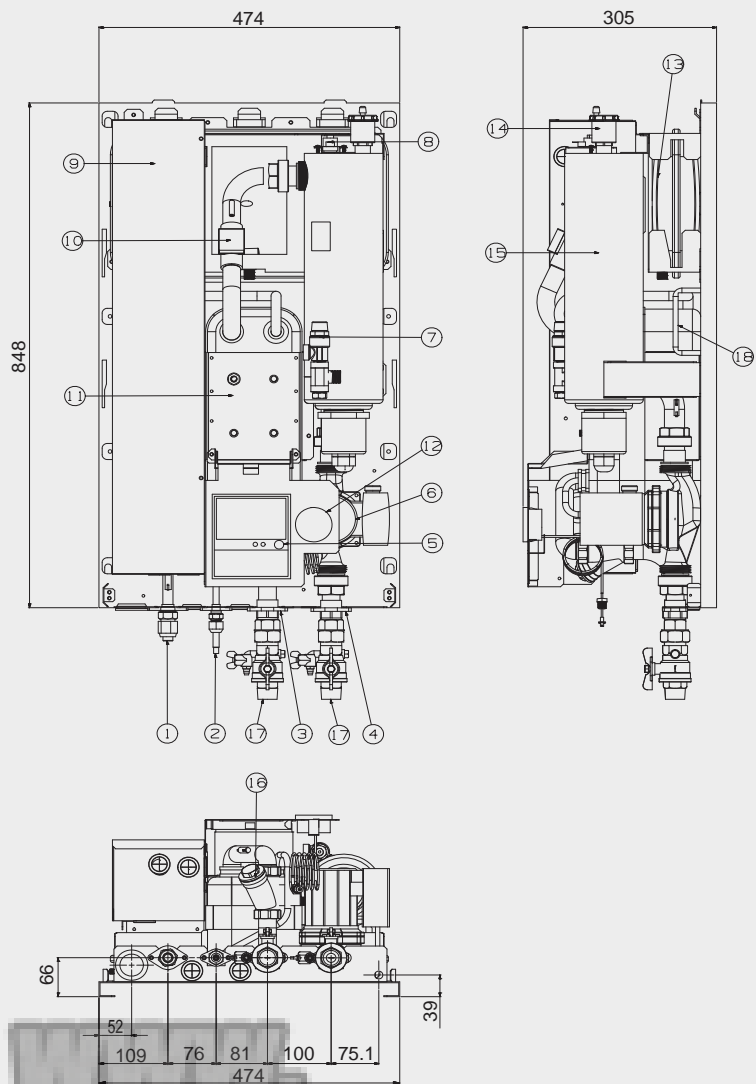

CLIM-PLANETE  
.COM

# VUES TECHNIQUES

## GROUPES EXTÉRIEURS

### SPLIT

HU031.UE2

(Unité : mm)

Désignation	
1	Grille de soufflage d'air
2	Capôt
3	Câblage électrique et de communication
4	Boîtier
5	Connexion gaz
6	Connexion liquide

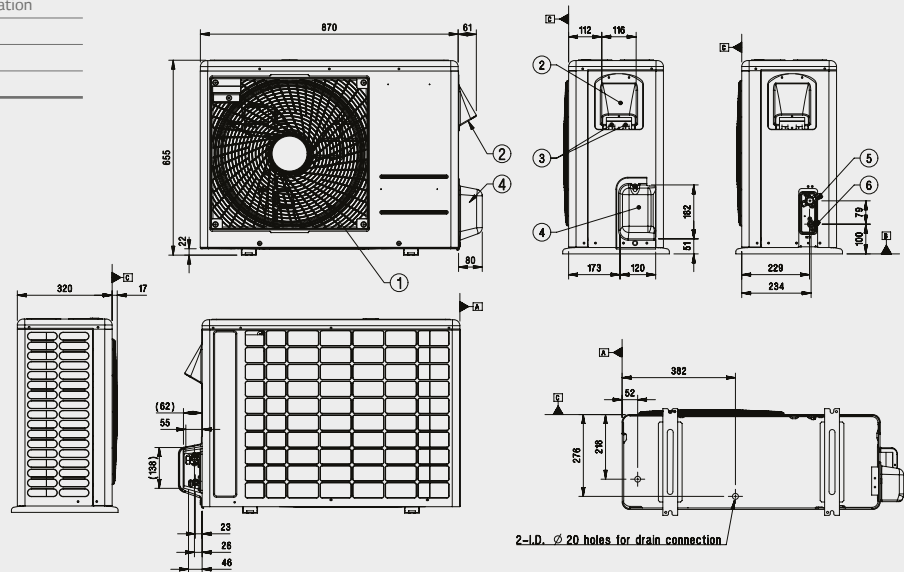

HU051.U42 / HU071.U42 / HU091.U42

(Unité : mm)

Désignation	
1	Connexion liquide
2	Connexion liquide
3	Connexion gaz
4	Grille de soufflage d'air
5	Capot

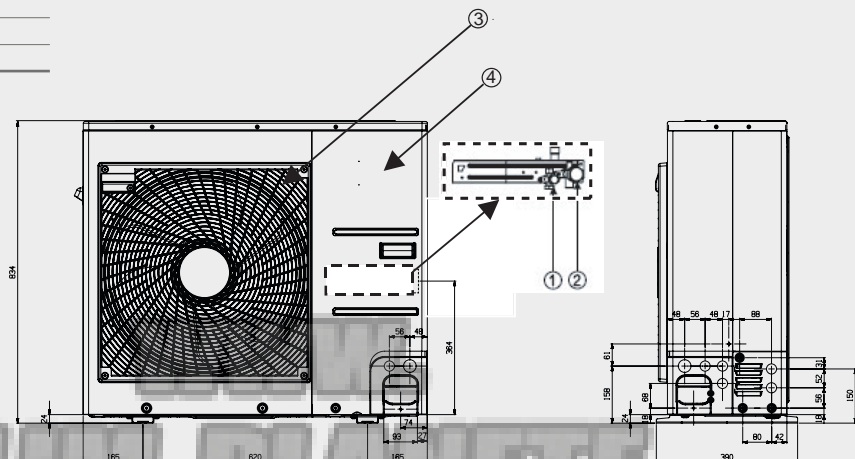

# VUES TECHNIQUES

## GROUPES EXTÉRIEURS

### SPLIT et PAC Haute température

HU121.U32 / HU141 U32 / HU161 U32 / HU123 U32 / HU143 U32 / HU163 U32

(Unité : mm)

Désignation	
1	Connexion liquide
2	Connexion gaz
3	Grille de soufflage d'air
4	Soufflage d'air
5	Capot

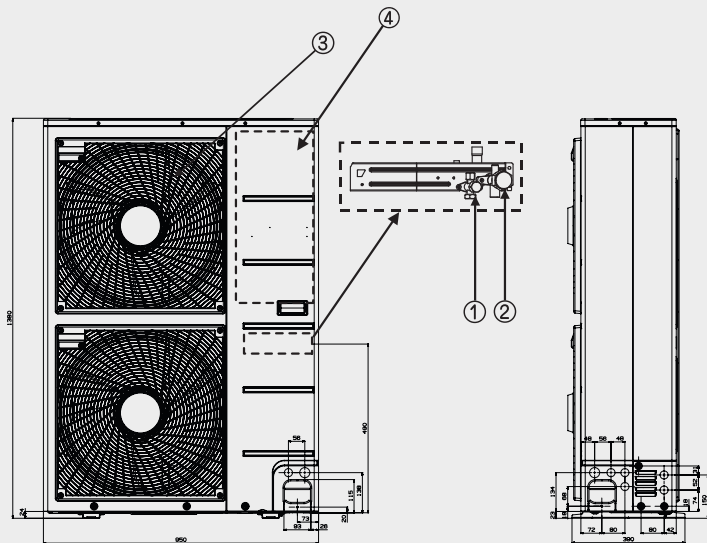

HU161H.U32

(Unité : mm)

Désignation	
1	Connexion liquide
2	Connexion gaz
3	Grille de soufflage d'air
4	Capot

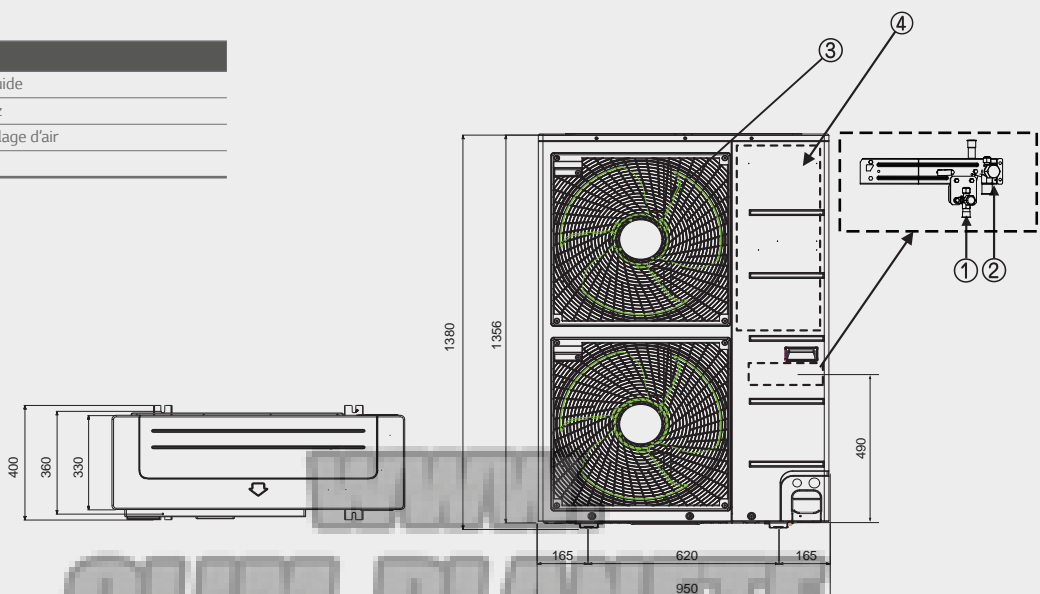

CLIM-PLANETE.COM

# VUES TECHNIQUES

## GROUPES EXTÉRIEURS

### Monobloc

HM031M

(Unité : mm)

Désignation	
1	Entrée d'eau
2	Sortie d'eau
3	Capot supérieur
4	Échangeur à plaques
5	Capot latéral
6	Signal A
7	Entrée des câbles électriques
8	Pompe hydraulique
9	Carte PCB Inverter
10	Carte PCB

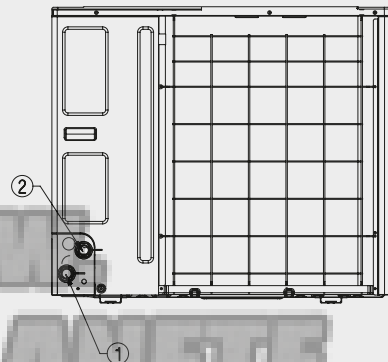
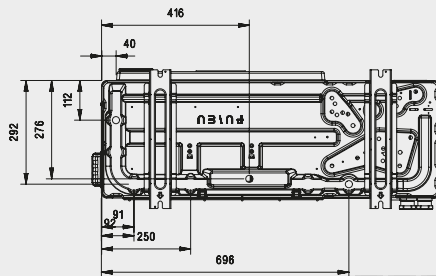
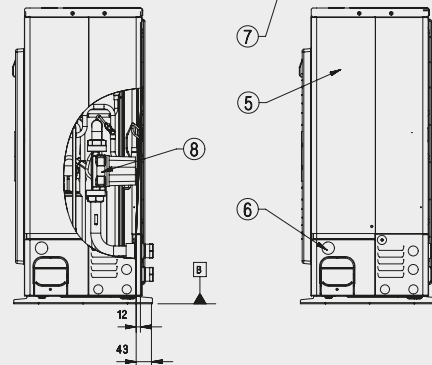
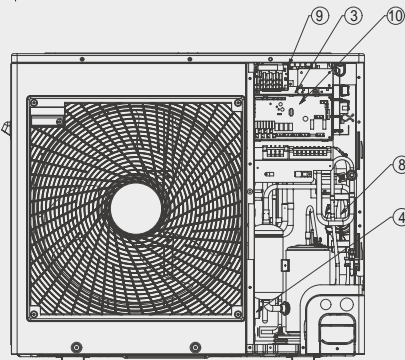
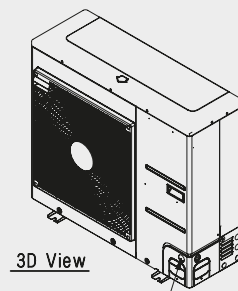
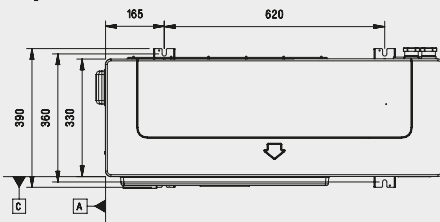

WWW.CLIM-PLANETE.COM

# VUES TECHNIQUES

## GROUPES EXTÉRIEURS

### Monobloc

HM051M

(Unité : mm)

Désignation	
1	Sortie d'eau
2	Entrée d'eau
3	Filtre
4	Capot supérieur
5	Boîtier de contrôle
6	Échangeur à plaques
7	Pompe hydraulique
8	Manomètre pression hydraulique
9	Soupape de sécurité
10	Compresseur

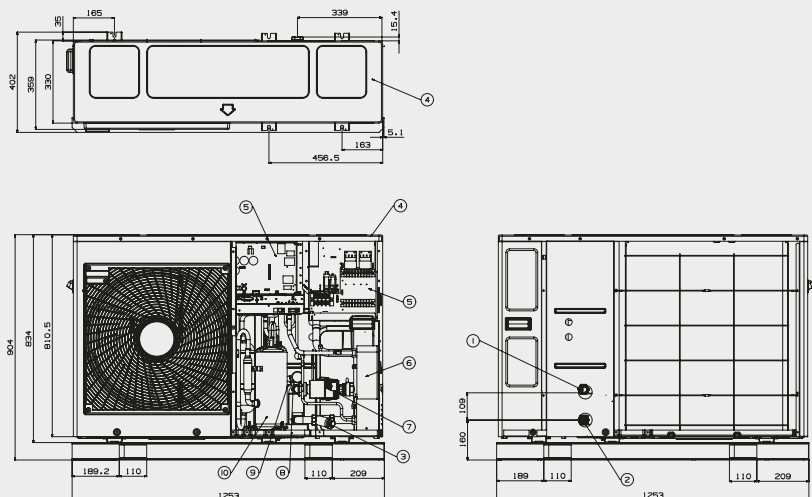

HM121M / HM141M / HM161M / HM123M / HM143M / HM163M

(Unité : mm)

Désignation	
1	Entrée d'eau
2	Sortie d'eau
3	Filtre
4	Capot supérieur
5	Panneau frontal
6	Panneau latéral
7	Signal A
8	Signal B
9	Cablage électrique de la résistance
10	Cablage électrique groupe extérieur
11	Pompe hydraulique
12	Échangeur à plaques
13	Manomètre pression hydraulique
14	Soupape de sécurité
15	Boîtier de contrôle extérieur
16	Boîtier de contrôle résistance

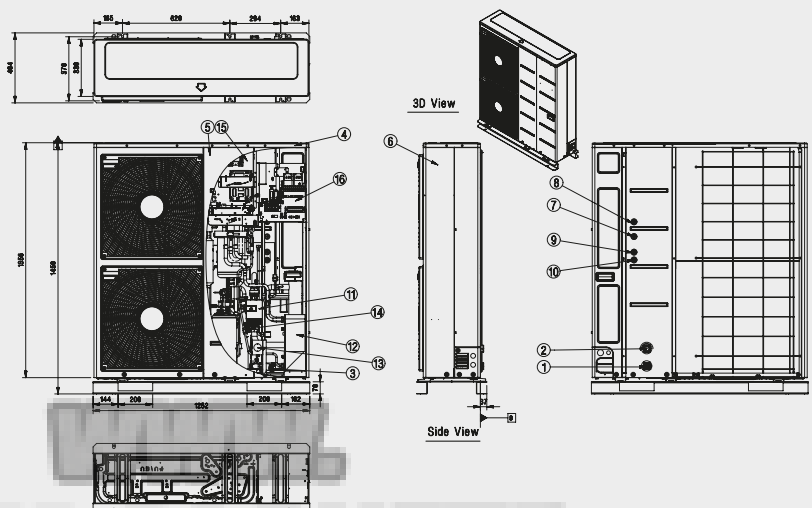

CLIM-PLANETE  
.COM

LG Electronics France  
Paris Nord II – 117, avenue des Nations  
BP 59372 Villepinte – 95942 ROISSY CDG CEDEX  
Tél. : 01 49 89 89 49 – Fax : 01 49 89 88 69

---

Découvrez votre portail professionnel LG

<http://partner.lge.com/fr>

*Actualités, formation, documentation technique et commerciale*

---

LG CLIM PRO : UN NUMÉRO UNIQUE

**0 892 56 36 56** Service 0,15 € / min  
+ prix appel

- Formations, mises en services, interventions, pièces détachées et hotline.  
Une équipe réactive à votre écoute du lundi au vendredi de 9h00 à 12h30 et de 13h30 à 17h15.

ADMINISTRATION DES VENTES :

Passez vos commandes par fax

**01 49 89 88 69**

ou par mail

**adv.siege@lge.com**

---



Pour plus d'informations, consultez le site :  
[www.eurovent-certification.com](http://www.eurovent-certification.com)



\* Sous conditions : 1) Mise En Service par LG ; 2) Preuve d'un contrat d'entretien sur 3 ans.

**WWW.CLIM-PLANETE.COM**



**PEFC™ 10-31-1222 / Certifié PEFC / Ce produit est issu de forêts gérées durablement et de sources contrôlées. / [pefc-france.org](http://pefc-france.org)**